

comfee

- EN Refrigerator
- FR Réfrigérateur
- DE Kühlschrank
- ES Refrigerador
- IT Frigorifero
- PT Frigorífico

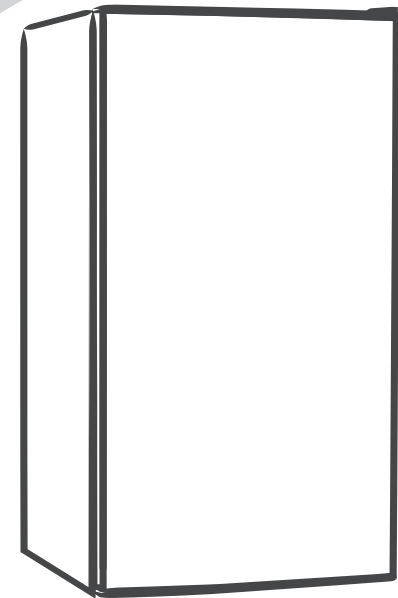

RCD115WH2

RCD80WH2(E)

RCD115DK2

Warning:

Before using this product, please read this manual carefully and keep it for future reference. The design and specifications are subject to change without prior notice for product improvement. Consult with your dealer or manufacturer for details.

comfee



CONTENTS

1 Safety warnings

1.1 Warning	1-2
1.2 Meaning of safety warning symbols	3
1.3 Electricity related warnings	3
1.4 Warnings for using	4
1.5 Warnings for placement	4-5
1.6 Warnings for energy	5
1.7 Warnings for disposal	5

2 Proper use of refrigerators

2.1 Placement	6
2.2 Levelling feet	7
2.3 Door Right-Left Change	8
2.4 Changing the Light(optional)	10
2.5 Starting to use	10
2.6 Energy saving tips	10

3 Structure and functions

3.1 Key components	11
3.2 Functions	12

4 Maintenance of refrigerator

4.1 Cleaning	13
4.2 Defrost	13
4.3 Stop using	13

5 Trouble shooting

1 Safety warnings

1.1 Warning



Warning: risk of fire / flammable materials

This appliance is intended to be used in household and similar applications such as staff kitchen areas in shops, offices and other working environments; farm houses and by clients in hotels, motels and other residential type environments; bed and breakfast type environments; catering and similar non-retail applications.

This appliance is not intended for use by persons (including children) with reduced physical, sensory or mental capabilities, or lack of experience and knowledge, unless they have been given supervision or instruction concerning use of the appliance by a person responsible for their safety.

Children should be supervised to ensure that they do not play with the appliance.

If the supply cord is damaged, it must be replaced by the manufacturer, its service agent or similarly qualified persons in order to avoid a hazard.

Do not store explosive substances such as aerosol cans with a flammable propellant in this appliance.

The appliance has to be unplugged after use and before carrying out user maintenance on the appliance.

Warning: Keep ventilation openings, in the appliance enclosure or in the built-in structure, clear of obstruction.

Warning: Do not use mechanical devices or other means to accelerate the defrosting process, other than those recommended by the manufacturer.

Warning: Do not damage the refrigerant circuit.

Warning: Do not use electrical appliances inside the food storage compartments of the appliance, unless they are of the type recommended by the manufacturer.

Warning: Please abandon the refrigerator according to local regulators for its use flammable blowing gas and refrigerant.

Warning: When positioning the appliance, ensure the supply cord is not trapped or damaged.

Warning: Do not locate multiple portable socket-outlets or portable power supplies at the rear of the appliance.

Do not use extension cords or ungrounded (two prong) adapters.

Danger: Risk of child entrapment. Before you throw away your old refrigerator or freezer:

–Take off the doors.

–Leave the shelves in place so that children may not easily climb inside.

The refrigerator must be disconnected from the source of electrical supply before attempting the installation of accessory.

Refrigerant and cyclopentane foaming material used for the appliance are flammable. Therefore, when the appliance is scrapped, it shall be kept away from any fire source and be recovered by a special recovering company with corresponding qualification other than be disposed by combustion, so as to prevent damage to the environment or any other harm.

The necessity that, for doors or lids fitted with locks and keys, the keys be kept out of the reach of children and not in the vicinity of the refrigerating appliance, in order to prevent children from being locked inside .

For EU standard: This appliance can be used by children aged from 8 years and above and persons with reduce physical sensory or mental capabilities or lack of experience and knowledge if they have been given supervision or instruction concerning use of the appliance in a safe way and understand the hazards involved. Children shall not play with the appliance. Cleaning and user maintenance shall not be made by children without supervision. Children aged from 3 to 8 years are allowed to load and unload refrigerating appliances.

To avoid contamination of food, please respect the following instructions:

- Opening the door for long periods can cause a significant increase of the temperature in the compartments of the appliance.
- Clean regularly surfaces that can come in contact with food and accessible drainage systems.
- Clean water tanks if they have not been used for 48 h; flush the water system connected to a water supply if water has not been drawn for 5 days. (note 1)
- Store raw meat and fish in suitable containers in the refrigerator, so that it is not in contact with or drip onto other food.
- Two-star frozen-food compartments are suitable for storing pre-frozen food, storing or making ice-cream and making ice cubes. (note 2)
- One-, two- and three-star compartments are not suitable for the freezing of fresh food. (note 3)
- For appliances without a 4-star compartment: this refrigerating appliance is not suitable for freezing foodstuffs. (note 4)
- If the refrigerating appliance is left empty for long periods, switch off, defrost, clean, dry, and leave the door open to prevent mould developing within the appliance.

Note 1,2,3,4: Please confirm whether it is applicable according to your product compartment type.

For a freestanding appliance: this refrigerating appliance is not intended to be used as a built-in appliance.



Any replacement or maintenance of the LED lamps is intended to be made by the manufacturer, its service agent or similar qualified person. (See chapter 2.4 for lamp replacement)

Warning: To avoid a hazard due to instability of the appliance, it must be fixed in accordance with the instructions.

Warning: Connect to potable water supply only. (Suitable for ice making machine)

To Prevent A Child From Being Entrapped, Keep Out Of Reach Of Children And Not In The Vicinity Of Freezer (Or Refrigerator). (Suitable for products with locks)

1.2 Meaning of safety warning symbols

	This is a prohibition symbol. Any in compliance with instructions marked with this symbol may result in damage to the product or endanger the personal safety of the user.
	This is a warning symbol. It is required to operate in strict observance of instructions marked with this symbol; or otherwise damage to the product or personal injury may be caused.
	This is a cautioning symbol. Instructions marked with this symbol require special caution. Insufficient caution may result in slight or moderate injury, or damage to the product.

This manual contains lots of important safety information which shall be observed by the users.

1.3 Electricity related warnings

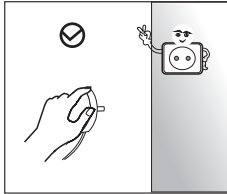

- Do not pull the power cord when pulling the power plug of the refrigerator. Please firmly grasp the plug and pull out it from the socket directly.
- To ensure safe use, do not damage the power cord or use the power cord when it is damaged or worn.

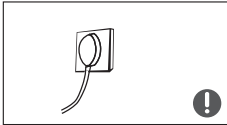

- Please use a dedicated power socket and the power socket shall not be shared with other electrical appliances. The power plug should be firmly contacted with the socket or else fires might be caused.
- Please ensure that the grounding electrode of the power socket is equipped with a reliable grounding line.



- Please turn off the valve of the leaking gas and then open the doors and windows in case of leakage of gas and other flammable gases. Do not unplug the refrigerator and other electrical appliances considering that spark may cause a fire.

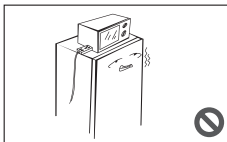

- Do not use electrical appliances on the top of the appliance, unless they are of the type recommended by the manufacturer.

1.4 Warnings for using

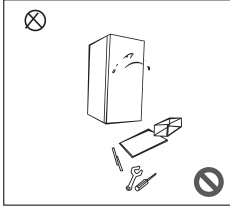

- Do not arbitrarily disassemble or reconstruct the refrigerator, nor damage the refrigerant circuit; maintenance of the appliance must be conducted by a specialist
- Damaged power cord must be replaced by the manufacturer, its maintenance department or related professionals in order to avoid danger.

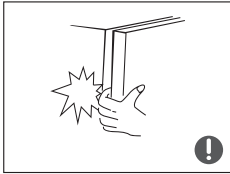

- The gaps between refrigerator doors and between doors and refrigerator body are small, be noted not to put your hand in these areas to prevent from squeezing the finger. Please be gentle when close the refrigerator door to avoid falling articles.
- Do not pick foods or containers with wet hands in the freezing chamber when the refrigerator is running, especially metal containers in order to avoid frostbite.



- Do not allow any child to get into or climb the refrigerator; otherwise suffocation or falling injury of the child may be caused.

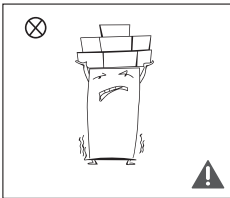

- Do not place heavy objects on the top of the refrigerator considering that objectives may fall when close or open the door, and accidental injuries might be caused.
- Please pull out the plug in case of power failure or cleaning. Do not connect the refrigerator to power supply within five minutes to prevent damages to the compressor due to successive starts.

1.5 Warnings for placement

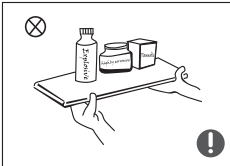

- Do not put flammable, explosive, volatile and highly corrosive items in the refrigerator to prevent damages to the product or fire accidents.
- Do not place flammable items near the refrigerator to avoid fires.

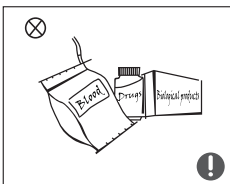

- The refrigerator is intended for household use, such as storage of foods; it shall not be used for other purposes, such as storage of blood, drugs or biological products, etc.

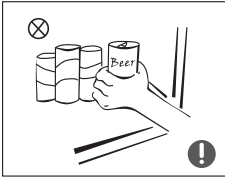

- Do not store beer, beverage or other fluid contained in bottles or enclosed containers in the freezing chamber of the refrigerator; otherwise the bottles or enclosed containers may crack due to freezing to cause damages.

1.6 Warnings for energy

- 1) Refrigerating appliances might not operate consistently (possibility of defrosting of contents or temperature becoming too warm in the frozen food compartment) when sited for an extended period of time below the cold end of the range of temperatures for which the refrigerating appliance is designed.
- 2) The fact that effervescent drinks should not be stored in food freezer compartments or cabinets or in low-temperature compartments or cabinets, and that some products such as water ices should not be consumed too cold;
- 3) The need to not exceed the storage time(s) recommended by the food manufacturers for any kind of food and particularly for commercially quick-frozen food in food-freezer and frozen-food storage compartments or cabinets;
- 4) The precautions necessary to prevent an undue rise in the temperature of the frozen food while defrosting the refrigerating appliance, such as wrapping the frozen food in several layers of newspaper.
- 5) The fact that a rise in temperature of the frozen food during manual defrosting, maintenance or cleaning could shorten the storage life.

1.7 Warnings for disposal

Refrigerant and cyclopentane foaming material used for the refrigerator are flammable.

Therefore, when the refrigerator is scrapped, it shall be kept away from any fire source and be recovered by a special recovering company with corresponding qualification other than be disposed by combustion, so as to prevent damage to the environment or any other harm.



When the refrigerator is scrapped, disassemble the doors, and remove gasket of door and shelves; put the doors and shelves in a proper place, so as to prevent trapping of any child.



Correct Disposal of this product :

This marking indicates that this product should not be disposed with other household wastes throughout the EU. To prevent possible harm to the environment or human health from uncontrolled waste disposal, recycle it responsibly to promote the sustainable reuse of material resources. To return your used device, please use the return and collection systems or contact the retailer where the product was purchased. They can take this product for environmental safe recycling.

2 Proper use of refrigerators

2.1 Placement

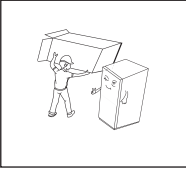

- Before use, remove all packing materials, including bottom cushions, foam pads and tapes inside of the refrigerator; tear off the protective film on the doors and the refrigerator body.

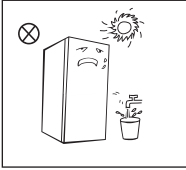

- Keep away from heat and avoid direct sunlight. Do not place the freezer in moist or watery places to prevent rust or reduction of insulating effect.
- Do not spray or wash the refrigerator; do not put the refrigerator in moist places easy to be splashed with water so as not to affect the electrical insulation properties of the refrigerator.

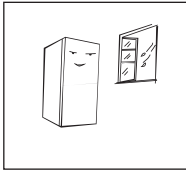

- The refrigerator is placed in a well-ventilated indoor place; the ground shall be flat, and sturdy (rotate left or right to adjust the wheel for levelling if unstable).

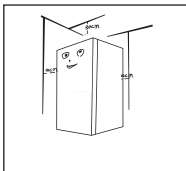

- The top space of the refrigerator shall be greater than 30cm, and The refrigerator should be placed against a wall with a free distance more than 10cm to facilitate heat dissipation.

ⓘ Precautions before installation:

Information in the Instruction Manual is only for reference. The physical product may differ. Before installation and adjusting of accessories, it shall be ensured that the refrigerator is disconnected from power.

Precautions shall be taken to prevent fall of the handle from causing any personal injury.

2.2 Levelling feet

Schematic diagram of the levelling feet

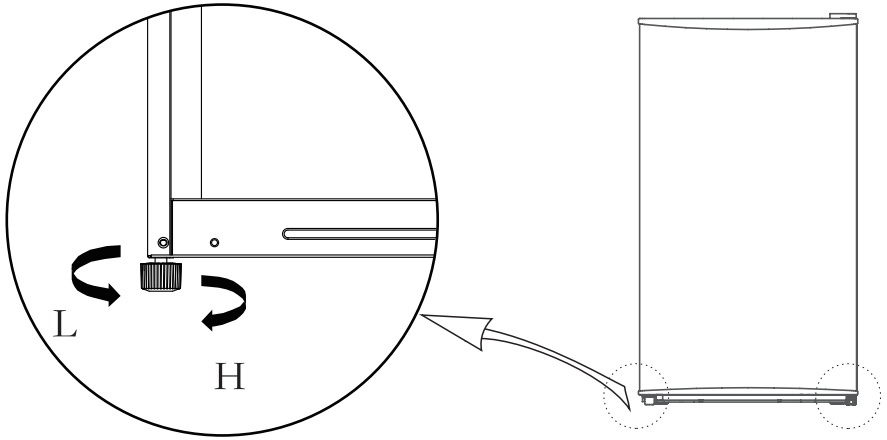





(The picture above is only for reference. The actual configuration will depend on the physical product or statement by the distributor)

Adjusting procedures:

- a. Turn the feet clockwise to raise the refrigerator;
- b. Turn the feet counterclockwise to lower the refrigerator;
- c. Adjust the right and left feet based on the procedures above to a horizontal level.

2.3 Door Right-Left Change

List of tools to be provided by the user			
	Cross screwdriver		Putty knife thin-blade screwdriver
	5/16" socket spanner		Masking tape

Parts to be used for door reverse			
Number	Name	Number	Note
1	Upper hinge	1	Pre-installed on the refrigerator, still used when door is reversed
2	Hinge cover	1	Pre-installed on the refrigerator, still used when door is reversed
3	Tapping locking screw	5	Pre-installed on the refrigerator, still used when door is reversed
4	Hole cap	1	Pre-installed on door end caps, still used when door is reversed
5	Pin	2	Pre-installed on the refrigerator, still used when door is reversed
6	Lower hinge assembly	1	Pre-installed on the refrigerator, still used when door is reversed
7	Levelling foot	1	Pre-installed on the refrigerator, still used when door is reversed
8	Stopper	1	Pre-installed on door end caps, still used when door is reversed
9	Tapping screw	1	Pre-installed on door end caps, still used when door is reversed

- 1) Power off the refrigerator, and remove all objects from the door trays.
- 2) Dismantle the hinge cover, screws and upper hinge, and remove the hole cap and pins from the other side.

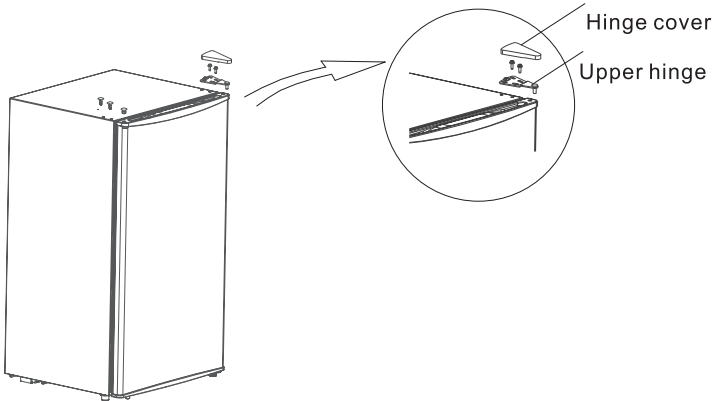

- 3) Remove the door first, then remove the lower hinge assembly and levelling foot, interchange the positions of the lower hinge assembly and levelling foot and install them.

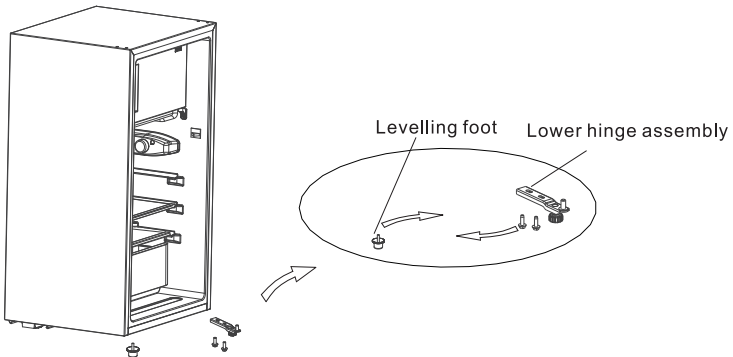

(The picture above is only for reference. The actual configuration will depend on the physical product or statement by the distributor)

4) Dismantle the stopper under the door, then assemble the stopper on the other side.

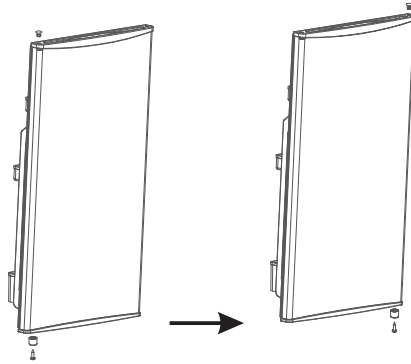

5) Install the door on the lower hinge assembly, and then install the upper hinge, hinge cover, pins and hole cap in sequence.

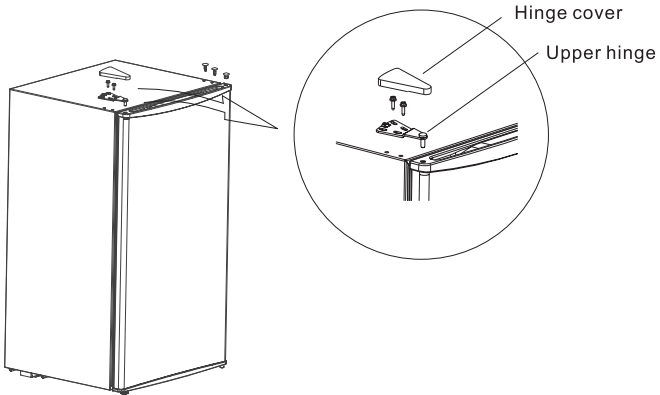

(The picture above is only for reference. The actual configuration will depend on the physical product or statement by the distributor)

2.4 Changing the Light(optional)

Any replacement or maintenance of the LED lamps is intended to be made by the manufacturer, its service agent or similar qualified person. Replacement must first cut off the power supply.

(Above is only for reference. The actual configuration will depend on the physical product or statement by the distributor)

2.5 Starting to use

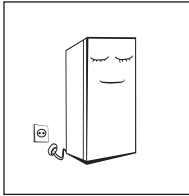

- Before initial start, keep the refrigerator still for half an hour before connecting it to power supply.
- Before putting any fresh or frozen foods, the refrigerator shall have run for 2-3 hours, or for above 4 hours in summer when the ambient temperature is high.

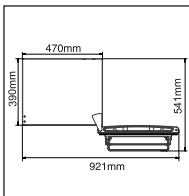

- Spare enough space for convenient opening of the doors and drawers or statement by the distributor.

2.6 Energy saving tips

- The appliance should be located in the coolest area of the room, away from heat producing appliances or heating ducts, and out of the direct sunlight.
- Let hot foods cool to room temperature before placing in the appliance. Overloading the appliance forces the compressor to run longer. Foods that freeze too slowly may lose quality, or spoil.
- Be sure to wrap foods properly, and wipe containers dry before placing them in the appliance. This cuts down on frost build-up inside the appliance.
- Appliance storage bin should not be lined with aluminum foil, wax paper, or paper toweling. Liners interfere with cold air circulation, making the appliance less efficient.
- Organize and label food to reduce door openings and extended searches. Remove as many items as needed at one time, and close the door as soon as possible.

3 Structure and functions

3.1 Key components

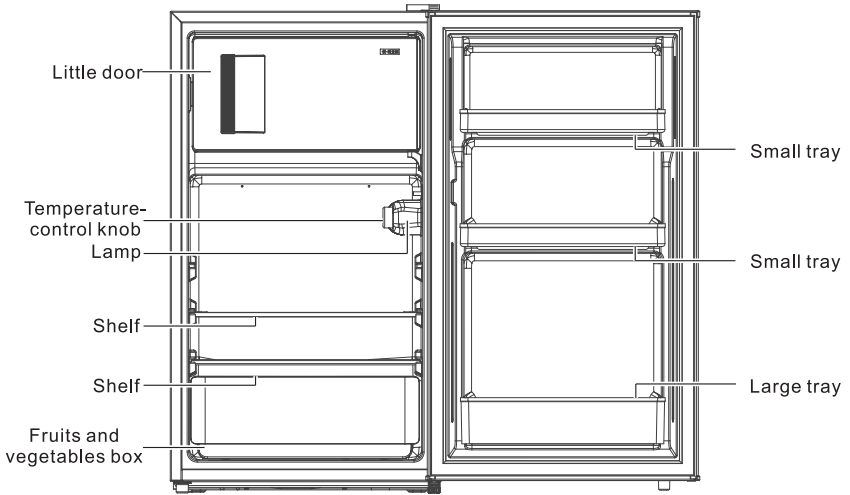

⚠ (The picture above is only for reference. The actual configuration will depend on the physical product or statement by the distributor)

Refrigerating chamber

- The Refrigerating Chamber is suitable for storage of a variety of fruits, vegetables, beverages and other food consume in the short term. Cooking foods shall not be put in the refrigerating chamber until cooled to room temperature. Suggested storage time 3days to 5days. It is the most energy efficient to place food in the position shown in the picture above.
- Foods are recommended to be sealed up before putting into the refrigerator.
- It is recommended to put bottled or canned drinks and other items on the door;

Note: Storage of too much food during operation after the initial connection to power may adversely affect the freezing effect of the refrigerator. Foods stored shall not block the air outlet; or otherwise the freezing effect will also be adversely affected.

3.2 Functions

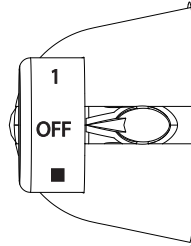

(The picture above is only for reference. The actual configuration will depend on the physical product or statement by the distributor)

The figures do not mean specific set temperature, but temperature level.

"1" means the warmest setting

"4" means the coldest setting

The higher the figure is, the lower the actual temperature inside refrigerator shall be.

"OFF" means stop running.

- Recommended gear: 3 gears
- Note: It is recommended to adjust and use in the range of 1–4 gears. Exceeding this range may cause the refrigerator temperature to be low.

4 Maintenance of refrigerator

4.1 Cleaning

- Dusts behind the refrigerator and on the ground shall be timely cleaned to improve the cooling effect and energy saving.
- Check the door gasket regularly to make sure there are no debris. Clean the door gasket with a soft cloth dampened with soapy water or diluted detergent.
- The interior of the refrigerator should be cleaned regularly to avoid odor.
- Please turn off the power before cleaning interior, remove all foods, drinks, shelves, drawers, etc.
- Use a soft cloth or sponge to clean the inside of the refrigerator, with two tablespoons of baking soda and a quart of warm water. Then rinse with water and wipe clean. After cleaning, open the door and let it dry naturally before turning on the power.
- For areas that are difficult to clean in the refrigerator (such as narrow sandwiches, gaps or corners), it is recommended to wipe them regularly with a soft rag, softbrush, etc. and when necessary, combined with some auxiliary tools (such as thin sticks) to ensure no contaminants or bacterials accumulation in these areas.
- Do not use soap, detergent, scrub powder, spray cleaner, etc., as these may cause odors in the interior of the refrigerator or contaminated food.
- Clean the bottle frame, shelves and drawers with a soft cloth dampened with soapy water or diluted detergent. Dry with a soft cloth or dry naturally.
- Wipe the outer surface of the refrigerator with a soft cloth dampened with soapy water, detergent, etc., and then wipe dry.
- Do not use hard brushes, clean steel balls, wire brushes, abrasives (such as toothpastes), organic solvents (such as alcohol, acetone, banana oil, etc.), boiling water, acid or alkaline items, which may damage the cooler surface and interior. Boiling water and organic solvents such as benzene may deform or damage plastic parts.
- Do not rinse directly with water or other liquids during cleaning to avoid short circuits or affect electrical insulation after immersion.



 Please unplug the refrigerator for defrost and cleaning.

4.2 Defrost

- Power off the refrigerator.
- Remove the food from the refrigerator and place it properly to prevent food from melting.
- Clear the drain pipe (to use soft materials to prevent damage to the liner), Prepare the water containers for defrosting.
(pay attention to clean the compressor compartment water draining tray, Avoiding overflow to the ground).
- You can use the natural temperature for the natural defrost, you can also use the ice shovel to eliminate the frost (to use plastic or wooden ice shovel, for avoiding damage to the liner or pipe)
- You can also use the appropriate amount of hot water to speed up the defrost, with a dry towel to dry the water after defrosting.
- After defrosting, put back the foods in cabinet, and power on the refrigerator.

4.3 Stop using

- Power failure: In case of power failure, even if it is in summer, foods inside the appliance can be kept for several hours; during the power failure, the times of door opening shall be reduced, and no more fresh food shall be put into the appliance.
- Long-time nonuse: The appliance shall be unplugged and then cleaned; then the doors are left open to prevent odor.
- Moving: Before the refrigerator is moved, take all objects inside out, fix the glass partitions, vegetable holder, freezing chamber drawers and etc. with tape, and tighten the leveling feet; close the doors and seal them with tape. During moving, the appliance shall not be laid upside down or horizontally, or be vibrated; the inclination during movement shall be no more than 45°.

 The appliance shall run continuously once it is started. Generally, the operation of the appliance shall not be interrupted; or otherwise the service life may be impaired

5. Trouble shooting

You may try to solve the following simple problems by yourself.
If them cannot be solved, please contact the after-sales department.

Not work	<p>Check whether the appliance is connected to power or whether the plug is in well contact</p> <p>Check whether the voltage is too low</p> <p>Check whether there is a power failure or partial circuits have tripped</p>
Odor	<p>Odorous foods shall be tightly wrapped</p> <p>Check whether there is any rotten food</p> <p>Clean the inside of the refrigerator</p>
Long-time operation of the compressor	<p>Long operation of the refrigerator is normal in summer when the ambient temperature is high</p> <p>It is not suggestible having too much food in the appliance at the same time</p> <p>Food shall get cool before being put into the appliance</p> <p>The doors are opened too frequently</p>
Light not work	<p>Check whether the refrigerator is connected to power supply and whether the illuminating light is damaged</p> <p>Have the light replaced by a specialist</p>
Doors cannot be properly closed	<p>The door is stuck by food packages Too much food is placed</p> <p>The refrigerator is tilted</p>
Loud noise	<p>Check whether the floor is level and whether the refrigerator is placed stably</p> <p>Check whether accessories are placed at proper locations</p>
Gasket gap	<p>Remove foreign matters on the door seal</p> <p>Heat the door seal and then cool it for restoration (or blow it with an electrical drier or use a hot towel for heating)</p>
Water tray overflows	<p>There is too much food in the chamber or food stored contains too much water, resulting in heavy defrosting</p> <p>The doors are not closed properly, resulting in frosting due to entry of air and increased water due to defrosting</p>
Over heat on sidewall	<p>Heat dissipation of the built-in condenser via the housing, which is normal</p> <p>When housing becomes hot due to high ambient temperature, storage of too much food or shutdown of the compressor is shut down, provide sound ventilation to facilitate heat dissipation</p>
Surface condensation	<p>Condensation on the exterior surface and door seals of the refrigerator is normal when the ambient humidity is too high. Just wipe the condensate with a clean towel.</p>
Noise	<p>Buzz: The compressor may produce buzzes during operation, and the buzzes are loud particularly upon start or stop. This is normal.</p> <p>Creak: Refrigerant flowing inside of the appliance may produce creak, which is normal.</p>

Coldest zone in the refrigerator

OPTIONAL: OK-temperature indicator

- The OK-temperature indicator can be used to determine temperatures below +4°C. Gradually reduce the temperature if the sign does not indicate "OK".

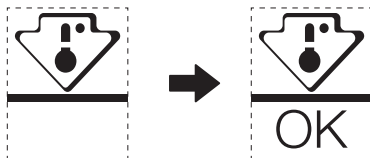

- To ensure the temperature in this area, do not change the positioning of the shelf. In forced air refrigerators (equipped with a fan or No Frost models), the symbol of the coldest zone is not represented because the temperature inside is homogeneous.

Temperature indicator setting

- To help you set your refrigerator well, it is equipped with a temperature indicator that will monitor the average temperature in the coldest zone.
- **WARNING:** This indicator is intended to work only with your refrigerator, do not use it in another refrigerator (in fact, the coldest zone is not the same), or for any other use.

Checking the temperature in the coldest zone

- With the temperature indicator, you can check regularly that the temperature of the coldest zone is correct. Indeed, the internal temperature of the refrigerator depends on several factors such as the ambient temperature of the room, the amount of food stored and the frequency of door opening. Take these factors into consideration when setting the device.
- When the indicator shows « OK », this means that your thermostat is well adjusted and the internal temperature correct.
- If the indicator of temperature turns WHITE, this means that the temperature is too high; in this case, increase the refrigerator temperature control setting and wait for 12 hours before performing a new visual inspection of the indicator. When fresh food has been introduced or the door has been left open, it is possible for the indicator of temperature to turn WHITE after a while.

Table 1 Climate classes

Class	Symbol	Ambient temperature range °C
Extended temperate	SN	+ 10 to + 32
Temperate	N	+ 16 to + 32
Subtropical	ST	+ 16 to + 38
Tropical	T	+ 16 to + 43

Extended temperate: 'this refrigerating appliance is intended to be used at ambient temperatures ranging from 10 °C to 32 °C';

temperate: 'this refrigerating appliance is intended to be used at ambient temperatures ranging from 16 °C to 32 °C';

Subtropical: 'this refrigerating appliance is intended to be used at ambient temperatures ranging from 16 °C to 38 °C';

Tropical: 'this refrigerating appliance is intended to be used at ambient temperatures ranging from 16 °C to 43 °C';

If the wine cooler operates outside the climate class(ambient temperature range)for which it is rated then it may not be able to maintain satisfactory internal temperatures.

Special for new European standard

- The ordered parts in the following table can be acquired from channel _:

Ordered Part	Provided by	Minimum Time Required for Provision
thermostats	Professional maintenance personnel	At least 7 years after the last model is launched on the market
temperature sensors	Professional maintenance personnel	At least 7 years after the last model is launched on the market
printed circuit boards	Professional maintenance personnel	At least 7 years after the last model is launched on the market
light sources	Professional maintenance personnel	At least 7 years after the last model is launched on the market
door handles	Professional repairers and final users	At least 7 years after the last model is launched on the market
door hinges	Professional repairers and final users	At least 7 years after the last model is launched on the market
trays	Professional repairers and final users	At least 7 years after the last model is launched on the market
baskets	Professional repairers and final users	At least 7 years after the last model is launched on the market
door gaskets	Professional repairers and final users	At least 10 years after the last model is launched on the market

- The shortest period for providing after-sales spare parts is 15 working days.
- The model information and model identification in the product database can be obtained by scanning the web link on the QR code (if any) on the product energy efficiency label.

Dear customer

1. If you want to return or replace the product, please contact the store where you buy.

(Remember to bring the purchase invoice)

2. If your product breaks down which needs to repair, please contact after-sales service provider.

SOMMAIRE

1 Avertissements de sécurité.....	1
1.1 Avertissement	1
1.2 Signification des symboles d'avertissement de sécurité	3
1.3 Avertissements liés à l'électricité	3
1.4 Avertissements relatifs à l'utilisation	4
1.5 Avertissements relatifs à l'emplacement.....	4
1.6 Avertissements relatifs à l'énergie	5
1.7 Avertissements relatifs à la mise en rebut	5
2 Utilisation appropriée du réfrigérateur	6
2.1 Emplacement	6
2.2 Pieds réglables	7
2.3 Inverser l'ouverture de la porte	8
2.4 Changement de l'ampoule (optionnel)	10
2.5 Commencer à utiliser	10
2.6 Conseils pour une économie d'énergie.....	10
3 Structure et fonctions	11
3.1 Composants essentiels.....	11
3.2 Fonctions.....	12
4 Entretien du congélateur.....	13
4.1 Nettoyage.....	13
4.2 Dégivrage.....	13
4.3 Non-utilisation	14
5 Résolution des problèmes	15

1 Avertissements de sécurité

1.1 Avertissement



Avertissement : risque d'incendie/matières inflammables

Cet appareil est conçu pour un usage domestique et autres utilisations similaires, telles que espaces cuisine dans des magasins, bureaux et autres environnements de travail ; exploitations agricoles et par les clients d'hôtels, motels et d'autres types de résidences ; chambres d'hôtes ; restaurants et autres lieux similaires.

Cet appareil n'est pas destiné à être utilisé par des personnes (y compris des enfants) dont les capacités physiques, sensorielles ou mentales sont diminuées, ou qui ne disposent pas des connaissances ou de l'expérience nécessaires, à moins qu'elles n'aient été formées et encadrées pour l'utilisation de cet appareil par une personne responsable de leur sécurité.

Les enfants doivent être surveillés afin qu'ils ne puissent pas jouer avec cet appareil.

Pour éviter tout risque, faites remplacer le cordon d'alimentation endommagé par le fabricant, un agent agréé ou une personne qualifiée.

Ne stockez pas dans cet appareil de substances explosives telles que bombes aérosols avec un agent propulseur inflammable.

L'appareil doit être débranché après utilisation et avant d'effectuer tout entretien.

Avertissement : N'obstruez pas les ouvertures de ventilation, dans l'enceinte de l'appareil ou dans la structure intégrée.

Avertissement : N'utilisez pas d'appareils mécaniques ou d'autres moyens pour accélérer le processus de dégivrage, autres que ceux recommandés par le fabricant.

Avertissement : Évitez d'endommager le circuit frigorifique.

Avertissement : N'utilisez pas d'appareils électriques à l'intérieur des compartiments de stockage des aliments de l'appareil, sauf s'ils sont du type recommandé par le fabricant.

Avertissement : Mettez le réfrigérateur au rebut selon la réglementation locale, car il utilise un gaz de soufflage et un réfrigérant inflammables.

Avertissement : Lors du positionnement de l'appareil, assurez-vous que le cordon d'alimentation n'est pas coincé ou endommagé.

Avertissement : Ne placez pas plusieurs prises de courant ou blocs d'alimentation portables à l'arrière de l'appareil.

N'utilisez pas de rallonges ou d'adaptateurs non mis à la terre (deux fils).

Danger : Risque de prise au piège des enfants. Avant de jeter votre ancien réfrigérateur ou congélateur :

- Enlevez les portes.
- Laissez les étagères en place afin que les enfants ne puissent pas facilement grimper à l'intérieur.

Le réfrigérateur doit être débranché avant toute installation d'un accessoire.

Le produit réfrigérant et la mousse isolante en cyclopentane utilisés pour la fabrication de l'appareil sont inflammables. Ainsi, lorsque l'appareil est mis au rebut, il doit être éloigné de toute source d'incendie et être collecté par une entreprise de récupération spéciale avec une qualification correspondante plutôt qu'éliminé par incinération, afin de prévenir tout dommage surtout à l'environnement.

Pour les portes et couvercles équipés de serrures et clés, ces derniers doivent être gardées hors de la portée des enfants et non à proximité du réfrigérateur, afin d'éviter que les enfants ne soient enfermés à l'intérieur.

Pour la norme EU : Cet appareil peut être utilisé par des enfants âgés de 8 ans et plus ainsi que par des personnes dont les capacités physiques, sensorielles et mentales sont réduites, ou manquent d'expérience ou de connaissance, si ceux-ci ont bénéficié d'une surveillance ou d'instructions préalables concernant l'utilisation de l'appareil en toute sécurité et comprennent les dangers encourus. Les enfants ne doivent pas jouer avec l'appareil. Le nettoyage et la maintenance de l'utilisateur ne doivent pas être effectués par les enfants sans supervision. Les enfants âgés de 3 à 8 ans sont autorisés à charger et décharger les appareils de réfrigération.

|| faut respecter les instructions suivantes pour éviter toute contamination des aliments :

- L'ouverture prolongée de la porte peut entraîner une augmentation importante de la température dans les compartiments de l'appareil.
- Nettoyez régulièrement les surfaces pouvant entrer en contact avec les aliments et les systèmes de drainage accessibles.
- Nettoyez les réservoirs d'eau s'ils n'ont pas été utilisés pendant 48 h ; rincez le système d'eau raccordé à une alimentation en eau si l'eau n'a pas été prélevée pendant 5 jours. (Remarque 1)
- Conservez la viande et le poisson crus dans des récipients appropriés dans le réfrigérateur, afin qu'ils ne soient pas en contact avec d'autres aliments et ne coulent pas dessus.
- Les compartiments pour aliments surgelés à deux étoiles conviennent au stockage des aliments précongelés, au stockage ou à la fabrication de glaces et à la fabrication de glaçons. (Remarque 2)
- Les compartiments à une-, deux- ou trois étoiles ne conviennent pas pour la congélation d'aliments frais. (Remarque 3)
- Pour les appareils sans compartiment 4 étoiles : ce réfrigérateur n'est pas adapté à la congélation de denrées alimentaires. (Remarque 4)
- Si l'appareil frigorifique va être laissé vide pendant de longues périodes, il faut l'éteindre, le dégivrer, le nettoyer, le sécher et laissez la porte ouverte pour éviter la formation de moisissures à l'intérieur.

Remarque 1, 2, 3, 4 : Confirmez si cela est applicable à votre produit.

Pour un appareil autonome : ce réfrigérateur n'est pas destiné à être encastré.



Tout remplacement ou entretien des lampes LED doit être effectué par le fabricant, un agent agréé ou une personne qualifiée similaire. (Voir chapitre 2.4 pour le remplacement des lampes)

Avertissement : Pour éviter tout danger dû à l'instabilité de l'appareil, celui-ci doit être fixé conformément aux instructions.

Avertissement : Raccordez uniquement à l'alimentation en eau potable (approprié pour la machine à glaçons).

Pour éviter qu'un enfant soit pris au piège, le garder hors de portée des enfants et non à proximité d'un congélateur (ou d'un réfrigérateur). (Convient aux produits avec serrures).

1.2 Signification des symboles d'avertissement de sécurité

 Symboles d'interdiction	Ceci est un symbole d'interdiction. Le non-respect des instructions marquées de ce symbole peut entraîner des dommages au produit ou mettre en danger la sécurité personnelle de l'utilisateur.
 Symboles d'avertissement	Ceci est un symbole d'avertissement. Il est nécessaire de fonctionner dans le respect strict des instructions marquées de ce symbole ; ou autrement des dommages au produit ou des blessures peuvent être causés.
 Symbole de remarque	Ceci est un symbole d'attention. Les instructions marquées de ce symbole nécessitent une attention particulière. Une prudence insuffisante peut entraîner des blessures légères ou modérées, ou endommager le produit.

Ce manuel contient de nombreuses informations de sécurité importantes qui doivent être respectées par les utilisateurs.

1.3 Avertissements liés à l'électricité

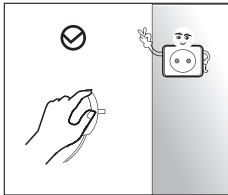

- Ne tirez pas sur le cordon d'alimentation lorsque vous débranchez la fiche d'alimentation du réfrigérateur. Saisissez fermement la fiche et la retirer-de la prise.
- Pour garantir une utilisation en toute sécurité, n'endommagez pas le cordon d'alimentation et ne l'utilisez pas s'il est endommagé ou usé.

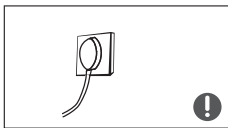

- Utilisez une prise de courant dédiée qui ne doit pas être partagée avec d'autres appareils électriques.
Le cordon d'alimentation doit être bien branché dans la prise, autrement un incendie pourrait se produire.
- Assurez-vous que la borne de mise à la terre de la prise est équipée d'un fil de mise à la terre fiable.



- Fermez le robinet du gaz qui fuit, puis ouvrez les portes et les fenêtres en cas de fuite de gaz ou d'autres substances inflammables. Ne débranchez pas le réfrigérateur et les autres appareils électriques, car une étincelle pourrait provoquer un incendie.

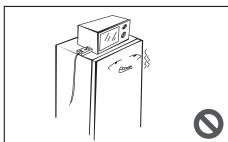

- N'utilisez pas d'appareils électriques au-dessus du réfrigérateur, sauf s'ils sont de type recommandé par le fabricant.

1.4 Avertissements relatifs à l'utilisation

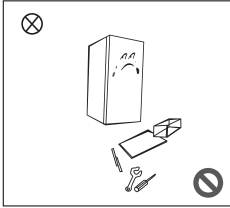

- Ne démontez pas et ne remontez pas arbitrairement le réfrigérateur, et n'endommagez pas le circuit de réfrigération ; l'entretien de l'appareil doit être effectué par un spécialiste.
- Pour éviter tout danger, le cordon d'alimentation endommagé doit être remplacé par le fabricant, son service d'entretien ou des professionnels agréés.

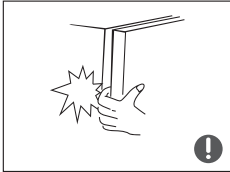

- Les distances entre les portes et le corps du congélateur sont petites, il ne faut pas y mettre la main pour éviter tout pincement des doigts. Ouvrez la porte du réfrigérateur doucement pour éviter de faire tomber des objets.
- Ne prenez pas d'aliments ou récipients dans la chambre de congélation lorsque le réfrigérateur est en marche, en particulier les récipients en métal afin d'éviter les engelures.



- Ne laissez aucun enfant entrer ou grimper sur le réfrigérateur autrement une suffocation ou une chute avec blessures pourrait se produire.

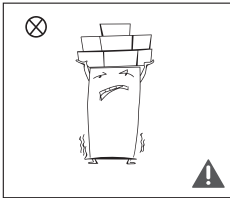

- Ne placez pas d'objets lourds au-dessus du congélateur, car ils pourraient tomber lors de l'ouverture de la porte et provoquer des blessures.
- Débranchez l'appareil en cas de panne de courant et avant tout nettoyage. Ne branchez pas le réfrigérateur dans les cinq minutes pour éviter d'endommager le compresseur en raison des démarrages successifs.

1.5 Avertissements relatifs à l'emplacement

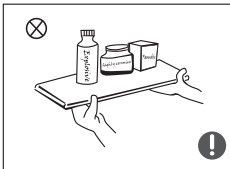

- Ne placez pas d'objets inflammables, explosifs, volatils et hautement corrosifs dans le réfrigérateur pour éviter de l'endommager ou provoquer un incendie.
- Ne placez pas d'objets inflammables près du congélateur pour éviter tout incendie.

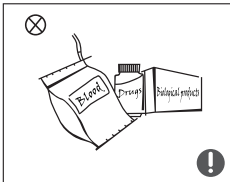

- Le réfrigérateur est destiné à un usage domestique, comme le stockage d'aliments ; il ne doit pas être utilisé à d'autres fins, telles que le stockage de sang, médicaments ou produits biologiques, etc.

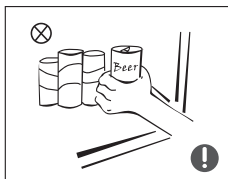

- Ne stockez pas de bière, boisson ou autre liquide contenu dans des bouteilles ou des récipients fermés dans la chambre de congélation du réfrigérateur, autrement ils peuvent se fissurer en raison du gel et causer des dommages.

1.6 Avertissements relatifs à l'énergie

- 1) Les appareils frigorifiques peuvent ne pas fonctionner de manière cohérente (possibilité de dégivrage du contenu ou température trop élevée dans le compartiment pour aliments surgelés) lorsqu'ils sont réglés pendant une période prolongée à une température inférieure à la limite minimale de la plage de fonctionnement nominale.
- 2) Le fait que les boissons effervescentes ne doivent pas être stockées dans des compartiments ou armoires de congélation des aliments ou dans des compartiments ou armoires à basse température, et que certains produits tels que les glaces ne doivent pas être consommés trop froids ;
- 3) Ne dépassez jamais les délais de conservation recommandés par les producteurs alimentaires, en particulier pour les aliments surgelés et stockés dans le congélateur.
- 4) Évitez d'élever indûment la température des aliments congelés lors du dégivrage du congélateur, par exemple en les emballant dans plusieurs couches de papier journal.
- 5) Une élévation de la température des aliments congelés pendant le dégivrage manuel, l'entretien ou le nettoyage pourrait réduire leur durée de conservation.

1.7 Avertissements relatifs à la mise en rebut

Le réfrigérant et le produit moussant au cyclopentane utilisés dans le réfrigérateur sont inflammables. Ainsi, lorsque l'appareil est mis au rebut, il doit être éloigné de toute source d'incendie et être collecté par une entreprise de récupération spéciale avec une qualification correspondante plutôt qu'éliminé par incinération, afin de prévenir tout dommage surtout à l'environnement.

Lorsque le réfrigérateur est mis au rebut, démontez les portes et retirez le joint d'étanchéité de porte et les étagères et placez-les dans un endroit approprié, de manière à éviter que les enfants n'y soient pris au piège.



Mise au rebut appropriée de l'appareil:

Ce symbole indique que ce produit ne doit pas être mis au rebut avec d'autres déchets ménagers dans toute l'UE. Pour éviter tout effet nocif sur l'environnement et la santé humaine d'une mise au rebut incontrôlée des déchets, il faut penser au recyclage de ce produit de manière responsable pour promouvoir la réutilisation durable des ressources matérielles. Pour retourner votre appareil usagé, utilisez les systèmes de retour et de collecte ou contactez le revendeur où le produit a été acheté. Ce produit est alors récupéré pour un recyclage sans danger pour l'environnement.

2 Utilisation appropriée du réfrigérateur

2.1 Emplacement

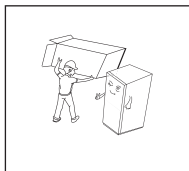

- Avant d'utiliser le réfrigérateur, retirez tous les matériaux d'emballage, y compris les coussins inférieurs et les coussinets et bandes en mousse à l'intérieur, déchirez le film protecteur apposé sur la porte et le corps.

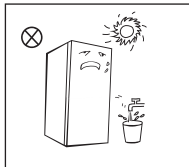

- Tenez à l'écart de la chaleur et évitez la lumière directe du soleil. Ne placez pas le congélateur dans des endroits humides ou aqueux pour éviter la rouille ou la réduction de l'isolation.
- Pour ne pas affecter l'isolation électrique du réfrigérateur, ne projetez pas de l'eau dessus et ne le lavez pas, ne le placez pas dans des endroits humides où il est facile de le mouiller.

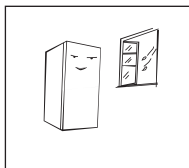

- Le réfrigérateur doit être placé à l'intérieur dans un endroit bien ventilé ; le sol doit être plat et solide (tournez les pieds à gauche ou à droite pour régler le niveau si l'appareil est instable).

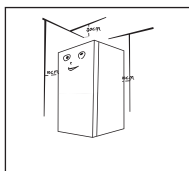

- L'espace libre au-dessus du réfrigérateur doit être supérieur à 30 cm et le réfrigérateur doit être placé contre un mur à une distance de plus de 10 cm pour faciliter la dissipation de la chaleur.



Précautions avant utilisation :

Les informations contenues dans ce manuel ne sont fournies qu'à titre de référence. Le produit physique peut être différent.

Avant l'installation ou le réglage des accessoires, il faut s'assurer que le réfrigérateur est débranché du courant.

Évitez que la poignée ne tombe et ne provoque des blessures.

2.2 Pieds réglables

1) Schéma de principe des pieds de nivellement

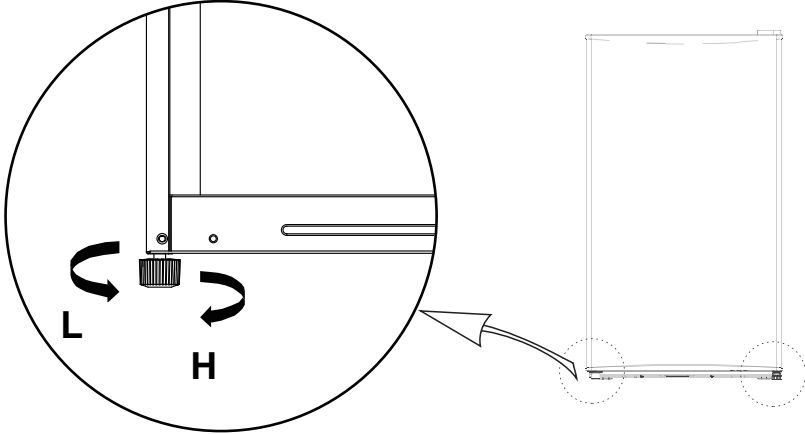





(L'image ci-dessus est donnée uniquement à titre de référence. La configuration réelle dépendra du produit physique ou de la déclaration du distributeur)

2) Procédures d'ajustement :

- a. Tournez les pieds dans le sens horaire pour soulever le congélateur;
- b. Tournez les pieds dans le sens antihoraire pour abaisser le congélateur ;
- c. Ajustez les pieds droit et gauche à un niveau horizontal en fonction des procédures ci-dessus.

2.3 Inverser l'ouverture de la porte

Liste des outils à fournir à l'utilisateur			
	Tournevis Phillips		Spatule Tournevis à lame plate
	Clé à douille 5/16"		Bande de masquage

Pièces à utiliser pour inverser la porte			
Numéro	Nom	Numéro	Note
1	Charnière supérieure	1	Préinstallé sur le réfrigérateur, toujours utilisée lorsque la porte est inversée
2	Couvre-charnière	1	Préinstallé sur le réfrigérateur, toujours utilisée lorsque la porte est inversée
3	Vis de verrouillage autotaraudeuse	5	Préinstallé sur le réfrigérateur, toujours utilisée lorsque la porte est inversée
4	Bouchon de trou	1	Préinstallé sur les embouts de porte, toujours utilisé lorsque la porte est inversée
5	Broche	2	Préinstallé sur le réfrigérateur, toujours utilisée lorsque la porte est inversée
6	Ensemble charnière inférieure	1	Préinstallé sur le réfrigérateur, toujours utilisée lorsque la porte est inversée
7	Pied de nivellement	1	Préinstallé sur le réfrigérateur, toujours utilisé lorsque la porte est inversée
8	Arrêtoir	1	Préinstallé sur les embouts de porte, toujours utilisé lorsque la porte est inversée
9	Vis autotaraudeuse	1	Préinstallé sur les embouts de porte, toujours utilisé lorsque la porte est inversée

- 1) Éteignez le réfrigérateur et retirez tous les objets des plateaux de la porte.
- 2) Démontez le capot de la charnière, les vis et la charnière supérieure, et retirez le bouchon de trou et les broches de l'autre côté.

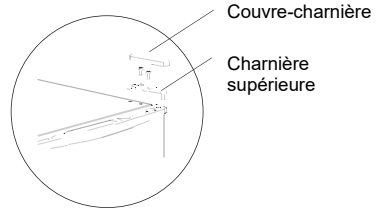

- 3) Retirez d'abord la porte, puis l'ensemble de charnière inférieure et les pieds de nivellement, permutez les positions de l'ensemble de charnière inférieure et des pieds de nivellement, et installez-les.

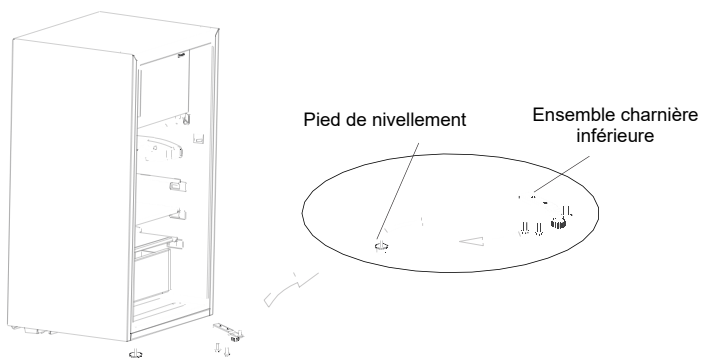

(L'image ci-dessus est donnée uniquement à titre de référence. La configuration réelle dépendra du produit physique ou de la déclaration du distributeur)

- 4) Démontez le bouchon sous la porte, puis montez le bouchon sur l'autre côté.

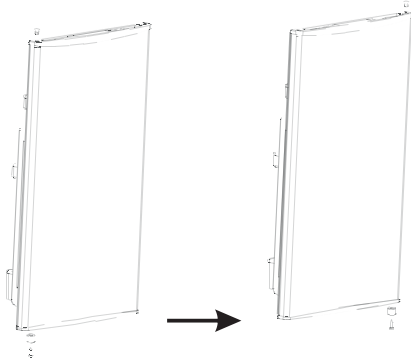

- 5) Installez la porte sur l'ensemble de charnière inférieure, puis la charnière supérieure, le capot de la charnière, les broches et le bouchon de trou dans l'ordre.

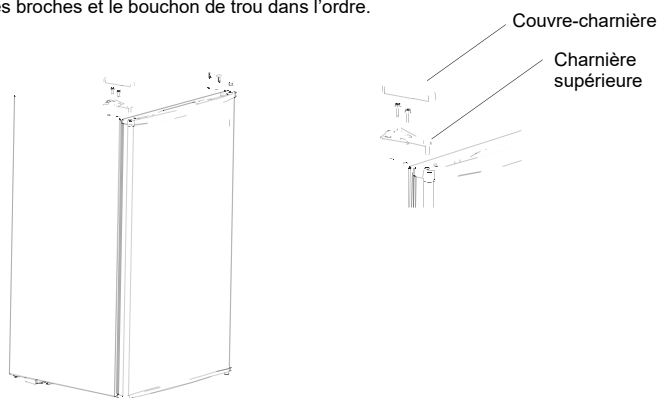

(L'image ci-dessus est donnée uniquement à titre de référence. La configuration réelle dépendra du produit physique ou de la déclaration du distributeur)

2.4 Changement de l'ampoule (optionnel)

Tout remplacement ou entretien des lampes LED doit être effectué par le fabricant, un agent agréé ou une personne qualifiée similaire. Pour effectuer un remplacement, coupez d'abord l'alimentation électrique.

(Ce qui est ci-dessus est uniquement pour référence. La configuration réelle dépendra du produit physique ou de la déclaration du distributeur)

2.5 Commencer à utiliser

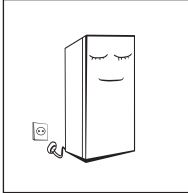

- Avant le démarrage initial, gardez le réfrigérateur immobile pendant une demi-heure avant de le brancher à l'alimentation électrique.
- Avant de placer des aliments frais ou surgelés, vous devez brancher le réfrigérateur 2 à 3 heures avant ou pendant plus de 4 heures en été lorsque la température ambiante est élevée.

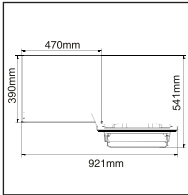

- Prévoyez suffisamment d'espace pour une ouverture pratique des portes et des tiroirs ou.

2.6 Conseils pour une économie d'énergie

- L'appareil doit être situé dans la zone la plus fraîche de la pièce, loin des appareils produisant de la chaleur ou des conduits de chauffage, et à l'abri de la lumière directe du soleil.
- Laissez les aliments chauds refroidir à température ambiante avant de les placer dans l'appareil. Une surcharge de l'appareil force le compresseur à fonctionner plus. Les aliments qui refroidissent trop lentement peuvent perdre de la qualité ou s'abîmer.
- Veillez à emballer correctement les aliments et essuyer les récipients avant de les placer dans l'appareil. Cela réduit l'accumulation de givre à l'intérieur de l'appareil.
- Les bacs de rangement de l'appareil ne doivent pas être recouverts de papier d'aluminium, de papier ciré ou d'essuie-tout. Les doublures interfèrent avec la circulation de l'air froid et le congélateur serait moins performant.
- Organisez et étiquetez les aliments pour réduire les ouvertures de porte et les recherches prolongées. Retirez autant d'objets que nécessaire à la fois et fermez la porte dès que possible.

3 Structure et fonctions

3.1 Composants essentiels

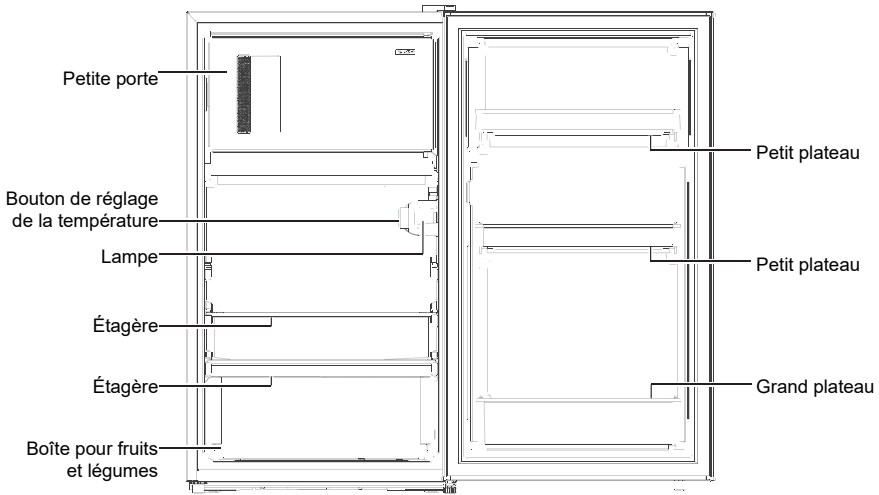

(L'image ci-dessus est donnée uniquement à titre de référence. La configuration réelle dépendra du produit physique ou de la déclaration du distributeur)

Chambre frigorifique

- La chambre frigorifique convient au stockage d'une variété de fruits, légumes, boissons et autres aliments consommés à court terme. Les aliments cuits ne doivent pas être placés dans la chambre frigorifique avant d'être refroidis à température ambiante. Durée de stockage suggérée de 3 jours à 5 jours.
Placer les aliments dans la position indiquée sur l'image ci-dessus fait économiser de l'énergie.
- Il est recommandé de bien emballer les aliments avant de les mettre dans le réfrigérateur.
- Nous vous recommandons de mettre des boissons en bouteille ou en canette et d'autres articles sur la porte.

Remarque : Le stockage d'une trop grande quantité d'aliments pendant le fonctionnement après le premier branchement peut nuire à l'effet de congélation du réfrigérateur. Les aliments stockés ne doivent pas bloquer la sortie d'air, autrement l'effet de congélation sera également réduit.

3.2 Fonctions

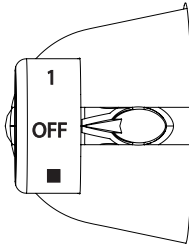

(L'image ci-dessus est donnée uniquement à titre de référence. La configuration réelle dépendra du produit physique ou de la déclaration du distributeur)

Les chiffres ne signifient pas la température de consigne spécifique, mais le niveau de température.

"1" signifie le réglage le plus chaud.

"4" signifie le réglage le plus froid.

Plus le chiffre est élevé, plus la température réelle à l'intérieur du réfrigérateur sera basse.

"OFF" signifie l'arrêt du fonctionnement.

- Vitesse recommandée : 3 vitesses
- Remarque : Il est recommandé de régler l'utilisation du réfrigérateur dans la plage de 1 à 4 positions, tout dépassement de cette plage peut entraîner une température basse du réfrigérateur.

4 Entretien du congélateur

4.1 Nettoyage

- La poussière derrière le réfrigérateur et sur le sol doit être nettoyée pour améliorer les performances de refroidissement et l'économie d'énergie.
- Vérifiez régulièrement le joint de porte pour vous assurer qu'il n'y a pas de débris. Nettoyez le joint de la porte avec un chiffon doux imbibé d'eau savonneuse ou de détergent dilué.
- L'intérieur du réfrigérateur doit être nettoyé régulièrement pour éviter toute odeur.
- Arrêtez l'appareil avant de nettoyer l'intérieur, retirez tous les aliments, boissons, étagères, tiroirs, etc.
- Utilisez un chiffon doux ou une éponge pour nettoyer l'intérieur du réfrigérateur avec une solution de deux cuillères à soupe de bicarbonate de soude et un litre d'eau tiède. Rincez ensuite à l'eau puis essuyez. Après le nettoyage, ouvrez la porte et laissez sécher à l'air libre avant de brancher l'appareil.
- Pour les zones difficiles à nettoyer dans le réfrigérateur (telles que les espaces étroits, les trous et les angles), il est recommandé de les essuyer régulièrement avec un chiffon doux, une brosse douce, etc. et si nécessaire, combiné avec certains outils (tels que des bâtons minces) pour éviter toute contamination ou accumulation bactérienne dans ces zones.
- N'utilisez pas de savon, détergent, poudre à récurer, spray nettoyant, etc., car ils peuvent laisser des odeurs à l'intérieur du réfrigérateur ou contaminer les aliments.
- Nettoyez les caissons de rangement, les étagères et tiroirs avec un chiffon doux imbibé d'eau savonneuse ou de détergent dilué. Séchez avec un chiffon doux ou laissez sécher naturellement.
- Nettoyez la surface extérieure du réfrigérateur avec un chiffon doux imbibé d'eau savonneuse ou de détergent, puis l'essuyer.
- N'utilisez pas de brosses dures, de billes de nettoyage en acier, de brosses métalliques, d'abrasifs (tels que dentifrice), de solvants organiques (tels qu'alcool, acétone, huile de banane, etc.), de l'eau bouillante, des produits acides ou alcalins, qui peuvent endommager la surface et l'intérieur du congélateur. L'eau bouillante et les solvants organiques tels que le benzène peuvent déformer ou endommager les pièces en plastique.
- Ne rincez pas directement avec de l'eau ou d'autres liquides pendant le nettoyage pour éviter les courts-circuits ou affecter l'isolation électrique après immersion.



⚠ Il faut débrancher le congélateur avant la décongélation et le nettoyage.

4.2 Dégivrage

- Éteignez le réfrigérateur.
- Retirez les aliments du réfrigérateur et les placer correctement pour empêcher qu'ils ne se dégivrent.
- Dégagez le tuyau de vidange (pour utiliser des matériaux souples pour éviter d'endommager le revêtement), préparez les réservoirs d'eau pour la décongélation. (Nettoyez le bac de vidange de l'eau du compartiment du compresseur, en évitant tout débordement au sol).
- Vous pouvez utiliser la température naturelle pour le dégivrage ou un grattoir à glace pour éliminer le givre (utiliser un grattoir à glace en plastique ou en bois, pour éviter d'endommager le revêtement).
- Autrement, utilisez la quantité d'eau chaude appropriée pour accélérer le dégivrage. Utilisez une serviette sèche pour absorber l'eau.
- Après le dégivrage, remettez les aliments dans l'appareil et mettez le réfrigérateur en marche.

4.3 Non-utilisation

- Panne de courant : En cas de panne de courant, même en été, les aliments à l'intérieur de l'appareil peuvent être conservés plusieurs heures ; pendant la panne de courant, les heures d'ouverture de la porte doivent être réduites et aucun aliment frais ne doit plus être mis dans l'appareil.
- Longue période de non utilisation : Débranchez et nettoyez l'appareil, puis laissez les portes ouvertes pour éviter les odeurs.
- Déplacement : Avant de déplacer le réfrigérateur, retirez tous les objets, fixez les cloisons en verre, le bac à légumes, les tiroirs de la chambre de congélation, etc. avec du ruban adhésif, et serrez les pieds réglables ; fermez les portes et les fixer avec du ruban adhésif. Pendant le déplacement, l'appareil ne doit pas être posé à l'envers ou horizontalement, ni être soumis à de fortes vibrations ; l'inclinaison pendant le mouvement ne doit pas dépasser 45°.

Une fois mis en marche, l'appareil doit fonctionner en continu. En règle générale, le fonctionnement de l'appareil ne doit pas être interrompu ; autrement sa durée de vie peut être réduite.

5 Résolution des problèmes

Vous pouvez essayer de résoudre vous-même les problèmes simples suivants. Si vous n'y arrivez pas, contactez le service après-vente.

Dysfonctionnement	Vérifiez si l'appareil est branché ou si la fiche est bien insérée. Vérifiez si la tension est trop basse. Vérifiez s'il y a une panne de courant ou si des circuits ont été trafiqués.
Odeur	Les aliments susceptibles d'émettre des odeurs doivent être bien emballés. Vérifiez s'il y a des aliments pourris. Nettoyez l'intérieur du réfrigérateur.
Fonctionnement prolongé du compresseur	Un fonctionnement prolongé du réfrigérateur est normal en été lorsque la température ambiante est élevée. Il n'est pas recommandé de mettre trop d'aliments dans l'appareil au même moment. Vous devez laisser les aliments refroidir avant de les placer dans l'appareil. Les portes sont ouvertes trop fréquemment.
L'ampoule ne fonctionne pas.	Vérifiez si le réfrigérateur est branché à l'alimentation électrique et si la lumière est endommagée. Faites remplacer la lumière par un professionnel.
Les portes ne peuvent pas être correctement fermées	La porte est coincée par des aliments. Trop d'aliments sont placés. Le réfrigérateur est incliné.
Bruits forts	Vérifiez si le sol est bien horizontal et si le réfrigérateur est placé de manière stable. Vérifiez si les accessoires sont placés aux bons endroits.
Fente de joint	Éliminez tout corps étranger sur le joint de la porte. Chauffez le joint de porte puis le laisser refroidir pour le restaurer (Vous pouvez souffler avec un séchoir électrique ou utiliser une serviette chaude pour le chauffage).
Débordement du bac à eau	Il y a trop d'aliments dans la chambre ou les aliments stockés contiennent trop d'eau, cela entraîne un dégivrage élevé. Les portes ne sont pas fermées correctement, cela entraîne un dégivrage dû à l'entrée d'air et une augmentation d'eau.
Parois latérales chaudes.	Dissipation thermique du condenseur intégré via l'enceinte, ce qui est normal. Lorsque l'enceinte devient chaude en raison de la température ambiante élevée, du stockage de trop d'aliments ou de l'arrêt du compresseur, prévoyez une bonne ventilation pour faciliter la dissipation de la chaleur.
Condensation de surface	La condensation sur la surface extérieure et les joints de porte du réfrigérateur est normale lorsque l'humidité ambiante est trop élevée. Il suffit d'essuyer la condensation avec une serviette propre.
Bruits	Vrombissement : Le compresseur peut produire des vrombissements qui sont forts en particulier au démarrage ou à l'arrêt. C'est normal. Craquements : Le fluide frigorigène qui circule à l'intérieur de l'appareil peut produire des craquements, ce qui est normal.

Zone la plus froide du réfrigérateur

EN OPTION : Indicateur OK - température

- L'indicateur OK - température peut être utilisé pour déterminer les températures inférieures à +4°C. Réduisez progressivement la température si le signe n'indique pas « OK ».

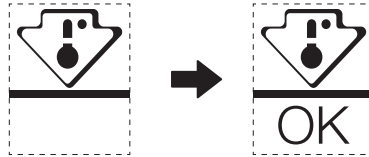

- Pour garantir la température dans cette zone, ne modifiez pas le positionnement de l'étagère. Pour les réfrigérateurs à air pulsé (équipés d'un ventilateur ou les modèles sans givre), le symbole de la zone la plus froide n'est pas représenté car la température intérieure est homogène.

Réglage de l'indicateur de température

- Pour vous aider à bien régler votre réfrigérateur, celui-ci est équipé d'un indicateur de température qui surveille la température moyenne de la zone la plus froide.
- **AVERTISSEMENT** : Cet indicateur est destiné à fonctionner uniquement avec votre réfrigérateur, ne l'utilisez pas dans un autre réfrigérateur (en effet, la zone la plus froide n'est pas la même), ou pour toute autre utilisation.

Vérification de la température de la zone la plus froide

- Grâce à l'indicateur de température, vous pouvez vérifier régulièrement que la température de la zone la plus froide est correcte. En effet, la température interne du réfrigérateur dépend de plusieurs facteurs tels que la température ambiante de la pièce, la quantité d'aliments stockés et la fréquence d'ouverture de la porte. Prenez ces facteurs en considération lors du réglage de l'appareil.
- Lorsque l'indicateur affiche « OK », cela signifie que votre thermostat est bien réglé et que la température interne est correcte.
- Si l'indicateur de température devient BLANC, cela signifie que la température est trop élevée ; dans ce cas, augmentez le réglage de la commande de température du réfrigérateur et attendez 12 heures avant de procéder à une nouvelle inspection visuelle de l'indicateur. Si des aliments frais ont été introduits ou que la porte est restée ouverte, il est possible que l'indicateur de température devienne BLANC après un certain temps.

Tableau 1 Classes climatiques

Classe	Symbole	Plage de température ambiante °C
Tempéré étendu	SN	+10 à +32
Tempéré	N	+16 à +32
Subtropical	ST	+16 à +38
Tropical	T	+16 à +43

Tempéré étendu : « Ce réfrigérateur est destiné à être utilisé à des températures ambiantes comprises entre 10°C et 32°C »;

Tempéré : « Ce réfrigérateur est destiné à être utilisé à des températures ambiantes comprises entre 16°C et 32°C »;

Subtropical : « Ce réfrigérateur est destiné à être utilisé à des températures ambiantes comprises entre 16°C et 38°C »;

Tropical : « Ce réfrigérateur est destiné à être utilisé à des températures ambiantes comprises entre 16°C et 43°C »;

Si le réfrigérateur fonctionne hors des paramètres de sa classe climatique (plage de température ambiante) pour laquelle il est homologué, il peut ne pas être en mesure de maintenir indéfiniment des températures satisfaisantes.

Spécialement pour la nouvelle norme européenne

- Les pièces commandées dans le tableau suivant peuvent être acquises à partir du canal :

Pièce commandée	Fourni par	Temps minimum requis pour la fourniture
thermostat	Personnel professionnel de maintenance	Au moins 7 ans après le lancement du modèle
capteurs de température	Personnel professionnel de maintenance	Au moins 7 ans après le lancement du modèle
cartes de circuit imprimé	Personnel professionnel de maintenance	Au moins 7 ans après le lancement du modèle
sources de lumière	Personnel professionnel de maintenance	Au moins 7 ans après le lancement du modèle
poignées de porte	Réparateurs professionnels et utilisateurs finaux	Au moins 7 ans après le lancement du modèle
charnières de porte	Réparateurs professionnels et utilisateurs finaux	Au moins 7 ans après le lancement du modèle
tiroirs	Réparateurs professionnels et utilisateurs finaux	Au moins 7 ans après le lancement du modèle
paniers	Réparateurs professionnels et utilisateurs finaux	Au moins 7 ans après le lancement du modèle
joint d'étanchéité de la porte	Réparateurs professionnels et utilisateurs finaux	Au moins 10 ans après le lancement du modèle

- Le délai le plus court pour fournir des pièces de rechange après-vente est de 15 jours ouvrables.
- Les informations sur le modèle et l'identification du modèle dans la base de données des produits peuvent être obtenues en scannant le lien Web du code QR (le cas échéant) sur l'étiquette d'efficacité énergétique du produit.

Cher client,

1. Si vous souhaitez retourner ou remplacer le produit, veuillez contacter le magasin où vous l'avez acheté. N'oubliez pas d'apporter la preuve d'achat.
2. Si votre produit tombe en panne et doit être réparé, contactez le fournisseur de service après-vente.

INHALTSVERZEICHNIS

1 Sicherheitshinweise	1
1.1 Warnungen.....	1
1.2 Bedeutung der Sicherheitshinweissymbole	3
1.3 Warnungen bezüglich der elektrizität	3
1.4 Warnungen bezüglich der Benutzung	4
1.5 Warnungen bezüglich des Aufstellens	4
1.6 Warnungen bzgl. der energie.....	5
1.7 Warnungen bezüglich der Entsorgung.....	5
2 Ordnungsgemäße Nutzung des Kühlschranks.....	6
2.1 Standort.....	6
2.2 Nivellierfüsse.....	7
2.3 Türanschlag wechseln	8
2.4 Wechseln der Kühlschranksinnenbeleuchtungsglühbirne (optional)	10
2.5 Erstinbetriebnahme.....	10
2.6 Energiespartipps	10
3 Bestandteile und Funktionen	11
3.1 Hauptkomponenten.....	11
3.2 Funktionen	12
4 Wartung des Kühlschranks.....	13
4.1 Reinigung.....	13
4.2 Abtauen.....	13
4.3 Nichtgebrauch.....	14
5 Problemlösungen.....	15

1 Sicherheitshinweise

1.1 Warnungen



Warnung: Brandgefahr/Entflammbare Materialien

Dieses Gerät ist für die Verwendung bestimmt in: Haushalten und ähnlichen Anwendungen wie Mitarbeiter-Küchenbereiche in Geschäften, Büros und anderen Arbeitsumgebungen; Landwirtschaftshäusern und durch Kunden in Hotels, Motels und anderen Wohnumgebungen; Umgebungen in der Art wie Frühstückspensionen; Gastronomie und ähnlichen Nicht-Einzelhandelsanwendungen.

Dieses Gerät ist nicht dafür bestimmt, durch Personen (einschließlich Kinder) mit eingeschränkten physischen, sensorischen oder geistigen Fähigkeiten oder unzureichenden Erfahrungen oder ohne Erfahrung und Wissen benutzt zu werden, es sei denn, sie werden durch eine für ihre Sicherheit zuständige Person beaufsichtigt oder haben von ihr Anleitungen zur Benutzung des Geräts erhalten.

Kinder müssen beaufsichtigt werden, um sicherzustellen, dass sie nicht mit dem Gerät spielen.

Wenn das Stromkabel beschädigt wurde, muss dieses entweder vom Hersteller, einem autorisierten Servicecenter oder ähnlich qualifiziertem Personal ausgetauscht werden, um Unfällen vorzubeugen.

Lagern Sie keine explosiven Objekte wie Aerosoldosen, die brennbare Treibmittel enthalten, in diesem Gerät.

Das Gerät muss nach der Benutzung sowie vor der Ausführung von Wartungsarbeiten vom Stromnetz getrennt werden.

Warnung: Blockieren Sie nicht die Lüftungsöffnungen im Gehäuse des Geräts oder der Einbaustruktur und halten Sie sie von Fremdkörpern frei.

Warnung: Verwenden Sie keine anderen als die vom Hersteller empfohlenen mechanischen Geräte oder Mittel, um den Abtauprozess zu beschleunigen.

Warnung: Beschädigen Sie nicht den Kältemittelkreislauf.

Warnung: Verwenden Sie in den Nahrungsmittelaufbewahrungsbereichen keine elektrischen Geräte, es sei denn, sie werden durch den Hersteller empfohlen.

Warnung: Bitte entsorgen Sie das Gerät entsprechend den örtlichen Vorschriften, weil es entflammbare Treibgase und Kältemittel enthält.

Warnung: Vergewissern Sie sich beim Aufstellen des Geräts, dass das Netzkabel weder eingeklemmt noch beschädigt ist.

Warnung: Legen oder hängen Sie keine Mehrfachverteilersteckdosen oder Netzteile hinter das Gerät.

Verwenden Sie weder Verlängerungskabel noch nicht geerdete (zweipolige) Netzadapter.

Gefahr: Gefahr des Einschließens von Kindern. Bevor Sie Ihr Altgerät entsorgen:

- Demontieren Sie die Türen.
- Lassen Sie die Ablagefächer im Gerät, damit Kinder nicht so leicht in das Gerät hineinklettern

können.

Das Gerät muss vor dem Einbau von Zubehör von seiner Stromversorgung getrennt werden.

Kältemittel und Cyclopentan-Schaumstoffmaterialien, die in diesem Gerät zum Einsatz kommen, sind brennbar. Aus diesem Grund muss bei der Entsorgung des Geräts darauf geachtet werden, dass es von Wärmequellen ferngehalten und die Entsorgung durch eine Fachrecyclingfirma mit den entsprechenden Qualifikationen für eine Entsorgung außer durch Verbrennung vorgenommen wird, um Schäden an der Umwelt sowie weiteren Schäden vorzubeugen.

Es ist notwendig, dass die Schlüssel für Türen oder Deckel mit Schlössern außerhalb der Reichweite von Kindern und nicht in der Nähe des Kühlgeräts aufbewahrt werden, um einem Eingeschlossen werden der Kinder im Inneren des Kühlgeräts vorzubeugen.

Für EU-Norm: Dieses Gerät kann von Kindern ab 8 Jahren und Personen mit eingeschränkten physischen, sensorischen oder geistigen Fähigkeiten oder unzureichenden Erfahrungen und Kenntnissen benutzt werden, wenn sie beaufsichtigt werden oder sie in die sichere Benutzung des Gerätes eingewiesen worden sind und die mit der Benutzung verbundenen Gefahren verstehen. Kinder dürfen nicht mit dem Gerät spielen. Reinigung und Benutzerwartung dürfen von Kindern nicht ohne Beaufsichtigung durchgeführt werden. Kinder im Alter von 3 bis 8 Jahren dürfen Nahrungsmittel/Getränke in das Gerät legen/stellen und aus dem Gerät herausnehmen.

Bitte folgen Sie nachfolgenden Anleitungen, um einer Verschmutzung der Nahrungsmittel vorzubeugen:

- Durch eine für längere Zeit geöffnete Gerätetür kann die Temperatur in den Fächern des Geräts merklich ansteigen.
- Reinigen Sie regelmäßig alle Oberflächen, die in Kontakt mit Nahrungsmitteln und dem Abtauwasserablaufsystem kommen.
- Reinigen Sie den Wassertank, wenn er für mehr als 48 Stunden nicht benutzt wurde. Spülen Sie das an eine Wasserversorgung angeschlossene Wassersystem durch, wenn es für mehr als 5 Tage kein Wasser gezogen hat. (Hinweis 1)
- Bewahren Sie rohes Fleisch und Fisch im Gerät in geeigneten Behältern auf, sodass sie nicht auf andere Nahrungsmittel tropfen oder mit anderen Nahrungsmitteln in Kontakt kommen können.
- Zwei-Sterne-Gefrierfächer sind geeignet, um Gefriergut aufzubewahren, Eiscreme aufzubewahren oder herzustellen und Eiswürfel herzustellen. (Hinweis 2)
- Ein-Stern-, Zwei-Sterne- und Drei-Sterne-Fächer sind nicht geeignet, um frische Nahrungsmittel einzufrieren. (Hinweis 3)
- Für Geräte ohne ein 4-Sterne-Fach: Dieses Gerät ist nicht für tiefgefrorene Nahrungsmitteln geeignet. (Hinweis 4)
- Wenn Sie das Gerät für einen längeren Zeitraum nicht benutzen, dann schalten Sie es aus, tauen Sie es anschließend ab und reinigen Sie es. Trocknen Sie es und lassen Sie die Gerätetür etwas geöffnet, um einer Schimmelbildung im Gerät vorzubeugen.

Hinweise 1, 2, 3 und 4: Bitte überprüfen Sie, ob dies für Ihr Gerät zutreffend ist.

Für ein freistehendes Gerät: Dieses Gerät ist nicht dafür bestimmt, als Einbaugerät benutzt zu werden.



Jeder Wechsel und jede Wartung der LED-Beleuchtung ist vom Hersteller, seinen Dienstleistern oder qualifizierten Fachkräften durchzuführen. (Zum Austausch der Lampen siehe Kapitel 2.4)

Warnung: Das Gerät muss gemäß den Anleitungen verankert werden, um Unfällen durch Instabilität des Geräts vorzubeugen.

Warnung: Schließen Sie das Gerät nur an einer Trinkwasserversorgung an (für Eiswürfelbereiter).

Halten Sie Kinder von der Gefriertruhe und dessen näherer Umgebung fern, um einem Einschließen eines Kindes vorzubeugen. (Anwendbar bei Produkten mit Schloss)

1.2 Bedeutung der Sicherheitshinweissymbole

 Verbotssymbol	Das ist ein Verbotssymbol. Die Nichtbeachtung der mit diesem Symbol gekennzeichneten Hinweise kann zu Schäden am Produkt führen oder die persönliche Sicherheit des Benutzers gefährden.
 Warnsymbol	Das ist ein Warnsymbol. Eine Bedienung unter strikter Einhaltung der mit diesem Zeichen gekennzeichneten Anleitungen ist unabdingbar. Missachtung kann zur Beschädigung des Produkts oder Gefährdung des/der Bedieners/in kommen.
 Hinweissymbol	Das ist ein Mahnsymbol. Die mit diesem Symbol gekennzeichneten Hinweise müssen besonders beachtet werden. Unzureichende Achtsamkeit kann zu leichten oder mittelschweren Verletzungen oder zur Beschädigung des Produkts führen.

Dieses Benutzerhandbuch enthält viele wichtige Sicherheitshinweise, die vom/von der Benutzer/-in zu befolgen sind.

1.3 Warnungen bezüglich der Elektrizität

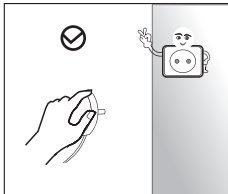

- Ziehen Sie nicht am Netzkabel, wenn Sie den Netzstecker des Kühlschranks aus der Netzsteckdose ziehen wollen. Bitte fassen Sie den Netzstecker an und ziehen Sie ihn aus der Netzsteckdose.
- Beschädigen Sie das Netzkabel nicht und verwenden Sie es nicht, wenn es beschädigt oder verschlissen ist, um eine sichere Benutzung des Geräts garantieren zu können.

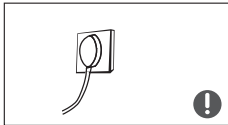

- Bitte benutzen Sie eine festinstallierte Netzsteckdose, an der kein anderes elektrisches Gerät angeschlossen ist. Das Netzkabel muss fest in der Netzsteckdose stecken. Eine Missachtung kann zu Brand führen.
- Bitte vergewissern Sie sich, dass der Massekontakt der Netzsteckdose mit einer ordnungsgemäß installierten Masseleitung verbunden ist.



- Bitte schließen Sie das Ventil, aus dem Gas entweicht und öffnen Sie Türen und Fenster, wenn Gas oder andere entflammbare Substanzen austreten. Ziehen Sie nicht den Netzstecker des Kühlschranks oder von anderen elektrischen Geräten aus der Netzsteckdose, weil dadurch ein Funke erzeugt werden könnte, der zu Brand führen kann.

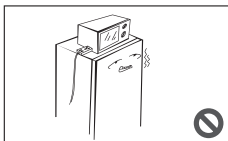

- Benutzen Sie auf dem Produkt keine elektrischen Geräte, sofern dies nicht durch den Hersteller empfohlen wird.

1.4 Warnungen bezüglich der Benutzung

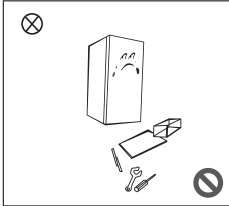

- Nehmen Sie eigenmächtig den Kühlschrank weder auseinander oder bauen Sie ihn um noch beschädigen Sie den Kältemittelkreislauf; die Gerätewartung muss durch eine Fachkraft durchgeführt werden.
- Ein beschädigtes Netzkabel muss durch den Hersteller, seine Wartungsabteilung oder eine entsprechend ausgebildete Fachkraft ersetzt werden, um Gefahren vorzubeugen.

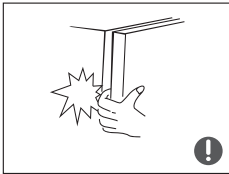

- Die Spalte zwischen den Kühlschranktüren und dem Kühlschrankgehäuse sind klein. Achten Sie deshalb darauf, dass Sie Ihre Hände von diesen Bereichen fernhalten, um einem Einklemmen der Finger vorzubeugen. Bitte schließen Sie die Kühlschranktür vorsichtig, um einem Um-/Herausfallen von in den Kühlschrank gestellten/gelegten Waren zu vermeiden.
- Legen/Stellen Sie Lebensmittel oder Behälter, besonders Behälter aus Metall, nicht in das Gefrierfach, um Erfrierungen zu vermeiden.



- Verbieten Sie Kindern, in oder auf den Kühlschrank zu steigen; Missachtung kann zu Erststichunfällen oder Sturzverletzungen der jeweiligen Kinder führen.

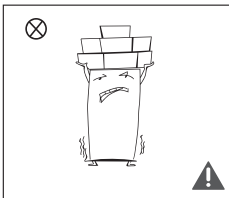

- Stellen Sie keine schweren Gegenstände auf den Kühlschrank, weil diese herunterfallen und schwere Verletzungen verursachen könnten, wenn die Kühlschranktür geöffnet wird.
- Ziehen Sie den Netzstecker bei Stromausfall oder für die Reinigung der Gefriertruhe aus der Netzsteckdose. Schließen Sie den Kühlschrank nicht innerhalb von 5 Minuten wieder am Stromnetz an, um Beschädigungen des Kompressors zu vermeiden.

1.5 Warnungen bezüglich des Aufstellens

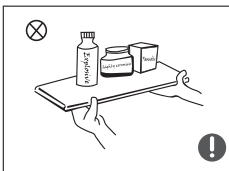

- Stellen Sie keine brennbaren, explosiven, flüchtigen oder korrosiven Gegenstände in den Kühlschrank, um Schäden am Produkt oder Brand vorzubeugen.
- Stellen Sie keine brennbaren Gegenstände in die Nähe des Kühlschranks, um Brand vorzubeugen.

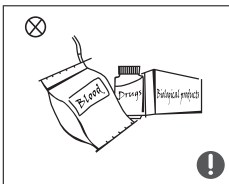

- Der Kühlschrank ist für die Benutzung im Haushalt für beispielsweise für die Aufbewahrung von Nahrungsmitteln bestimmt. Er darf für keine anderen Zwecke wie beispielsweise die Aufbewahrung von Blut, Medikamenten, biologischen Produkten usw. verwendet werden.

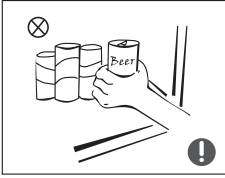

- Bewahren Sie im Gefrierschubfach des Kühlschranks keine mit Bier, Getränken oder anderen Flüssigkeiten gefüllte Flaschen oder geschlossene Behältnisse auf; durch Missachtung können die Flaschen oder geschlossenen Behältnisse durch das Gefrieren der Flüssigkeit zerbrechen und Beschädigungen verursachen.

1.6 Warnungen bzgl. der energie

- 1) Kühlgeräte können u. U. nicht dauerhaft betrieben werden (Möglichkeit des Auftauens des Gefrierzugs oder zu starker Anstieg der Temperaturen im Gefrierfach), wenn diese über längere Zeit auf einen Temperaturbereich unterhalb der für das Kühlgerät zulässigen maximalen Kühltiefsttemperatur betrieben werden.
- 2) Lagern Sie keine Sprudelgetränke im Gefrierschrank und verzehren Sie Produkte wie Wassereis nicht zu kalt.
- 3) Überschreiten Sie nicht die von den Lebensmittelherstellern empfohlene Lagerzeit für alle Arten von Lebensmitteln und insbesondere für handelsübliche Tiefkühlkost in Gefrierfächern und Tiefkühlschränken.
- 4) Beugen Sie dem Erwärmen des Gefrierzugs während des Abtauens der Gefriertruhe vor, indem Sie das Gefrierzeug beispielsweise in mehrere Lagen Zeitungspapier einwickeln.
- 5) Eine Erwärmung des Gefrierzugs während des manuellen Abtauens, der Wartung oder der Reinigung kann die Haltbarkeitsdauer verkürzen.

1.7 Warnungen bezüglich der Entsorgung

Das Kältemittel und der Cyclopentan-Schaumstoff, die in diesem Kühlschrank zum Einsatz kommen, sind brennbar. Aus diesem Grund muss bei der Entsorgung dieses Kühlschranks darauf geachtet werden, dass er von Wärmequellen ferngehalten und die Entsorgung durch eine Fachrecyclingfirma mit den entsprechenden Qualifikationen für eine Entsorgung außer durch Verbrennung vorgenommen wird, um Schäden an der Umwelt sowie sonstigen Schäden vorzubeugen.

Wenn Sie den Kühlschrank entsorgen möchten, dann demontieren Sie die Türen und entfernen Sie dann die Dichtungen der Türen und Ablagefächer. Legen/Stellen Sie die Türen und Ablagefächer an einen geeigneten Platz, um einem Eingeschlossen werden von Kindern vorzubeugen.

Ordnungsgemäße Entsorgung dieses Produkts:

Die mit diesem Symbol gekennzeichneten Produkte dürfen innerhalb der EU nicht mit dem gewöhnlichen Haushaltsmüll entsorgt werden. Recyceln Sie dieses Produkt den Vorschriften entsprechend, um einer möglichen Schädigung der Umwelt oder der menschlichen Gesundheit durch unkontrollierte Müllentsorgung vorzubeugen und wertvolle Rohstoffe der Wiederverwertung zugänglich zu machen. Nutzen Sie bitte für die Rückführung Ihres Altgeräts die hierfür bereitgestellten Rückgabestellen bzw. Sammelstationen oder setzen Sie sich bitte mit Ihrem Händler in Verbindung, der Ihnen dieses Gerät verkauft hat. Dieser nimmt dann dieses Produkt für eine umweltgerechte Entsorgung entgegen.



2 Ordnungsgemäße Nutzung des Kühlschranks

2.1 Standort

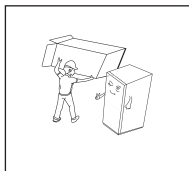

- Entfernen Sie vor der Erstbenutzung des Kühlschranks jegliches Verpackungsmaterial einschließlich der unteren Dämpfung, der Schaumstoffpads und des Klebebandes im Inneren des Kühlschranks und ziehen Sie dann die Schutzfolie der Türen und des Kühlschrankgehäuses ab.

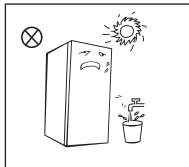

- Stellen Sie die Gefriertruhe fern von Hitze oder direkter Sonneneinstrahlung auf. Stellen Sie den Kühlschrank nicht an einem Platz mit hoher Luftfeuchtigkeit oder Wasser auf, um Rost oder einer Verringerung der Isolationseigenschaften entgegenzuwirken.
- Sprühen oder waschen Sie den Kühlschrank nicht ab; stellen Sie den Kühlschrank nicht an Plätzen mit hoher Luftfeuchtigkeit und auch dort nicht auf, wo er leicht Spritzwasser ausgesetzt sein kann, um nicht die elektrische Isolierung zu gefährden.

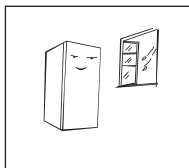

- Stellen Sie den Kühlschrank in einem gut belüfteten Raum auf, in dem der Boden eben und stabil ist (drehen Sie den Nivellierfuß in oder gegen Uhrzeigersinn, um den Kühlschrank auszunivellieren, wenn er unstabil stehen sollte).

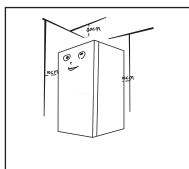

- Der Abstand des Kühlschranks zur Decke muss größer als 30 cm sein und er muss so aufgestellt werden, dass der Abstand zur Wand mehr als 10 cm beträgt, um eine Ableitung der Wärme zu ermöglichen.



Vorsichtsmaßnahmen vor der Montage:

Die Informationen im Benutzerhandbuch dienen nur zu Ihrer Referenz. Das Ihnen tatsächlich vorliegende Produkt kann hiervon abweichen.

Vor der Montage oder Ausrichtung von Zubehörteilen ist sicherzustellen, dass der Kühlschrank vom Stromnetz getrennt ist.

Verhindern Sie, dass der Griff herunterfällt und Verletzungen verursacht.

2.2 Nivellierfüße

1) Prinzipbild der Nivellierfüße

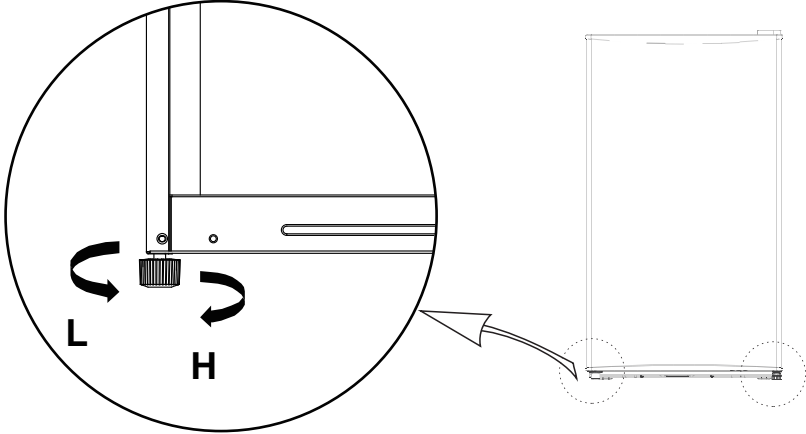

(Die vorstehende Abbildung dient lediglich als Referenz. Die vorhandene Konfiguration ist vom tatsächlichen Produkt oder den Angaben des Lieferanten abhängig.)

2) Vorgehensweise beim Nivellieren:

- a. Drehen Sie die Nivellierfüße in Uhrzeigersinn, um den Kühlschrank anzuheben;
- b. Drehen Sie die Nivellierfüße gegen Uhrzeigersinn, um den Kühlschrank abzusenken;
- c. Stellen Sie der obenstehenden Vorgehensweise folgend den linken und rechten Nivellierfuß für einen horizontalen Stand ein.

2.3 Türanschlag wechseln

Liste der mitgelieferten Werkzeuge			
	Kreuzschlitzschraubendreher		Kittmesser Schraubendreher mit dünner Klinge
	5/16"-Steckschlüssel		Abdeckband

Teile zum Wechseln des Türanschlags			
Nummer	Name	Nummer	Hinweis
1	Oberes Scharnier	1	Am Kühlschrank vormontiert, wird auch beim gewechselten Türanschlag verwendet
2	Scharnierabdeckung	1	Am Kühlschrank vormontiert, wird auch beim gewechselten Türanschlag verwendet
3	Selbstschneidende Sicherungsschraube	5	Am Kühlschrank vormontiert, wird auch beim gewechselten Türanschlag verwendet
4	Lochkappe	1	Bereits am Türendstück montiert; wird für die Montage der Kühlschranktür auf der anderen Seite ebenfalls benötigt.
5	Stift	2	Am Kühlschrank vormontiert, wird auch beim gewechselten Türanschlag verwendet
6	Untere Scharniereinheit	1	Am Kühlschrank vormontiert, wird auch beim gewechselten Türanschlag verwendet
7	Nivellierfuß	1	Am Kühlschrank vormontiert, wird auch beim gewechselten Türanschlag verwendet
8	Stopper	1	Bereits am Türendstück montiert; wird für die Montage der Kühlschranktür auf der anderen Seite ebenfalls benötigt.
9	Blechschaube	1	Bereits am Türendstück montiert; wird für die Montage der Kühlschranktür auf der anderen Seite ebenfalls benötigt.

- 1) Schalten Sie den Kühlschrank aus und nehmen Sie alle Gegenstände aus dem Kühlschrank heraus, die sich in den Türfächern befinden.
- 2) Entfernen Sie die Scharnierabdeckung, die Schrauben, das obere Scharnier und auf der gegenüberliegenden Seite die Lochkappe und die Stifte.

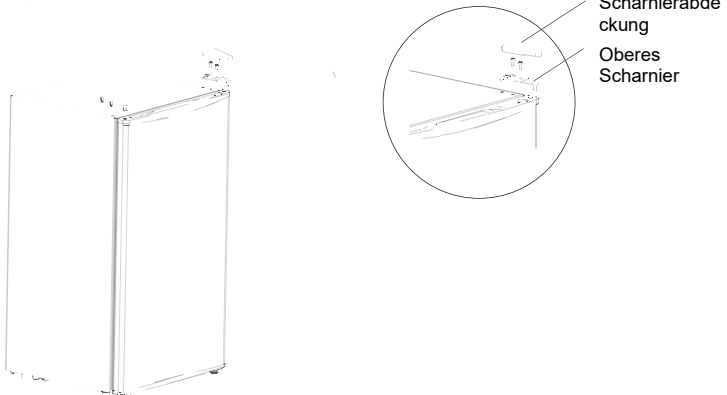

- 3) Entfernen Sie zuerst die Tür und anschließend die untere Scharniereinheit und den Nivellierfuß. Setzen Sie die untere Scharniereinheit und den Nivellierfuß an der jeweils neuen Position an und montieren Sie sie.

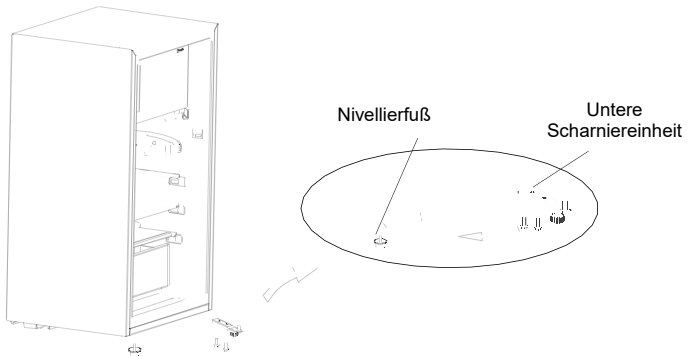

(Die vorstehende Abbildung dient lediglich als Referenz. Die vorhandene Konfiguration ist vom tatsächlichen Produkt oder den Angaben des Lieferanten abhängig.)

- 4) Entfernen Sie den Stopper unter der Tür und montieren Sie ihn auf der gegenüberliegenden Seite.

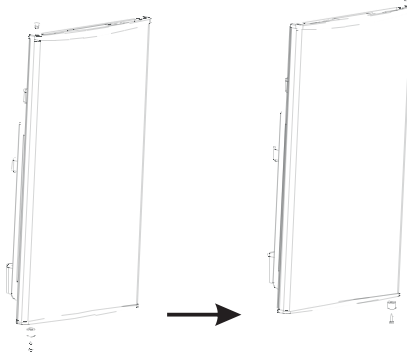

- 5) Montieren Sie die Tür auf der unteren Scharniereinheit und anschließend nacheinander das obere Scharnier, die Scharnierabdeckung, die Stifte und die Lochkappe.

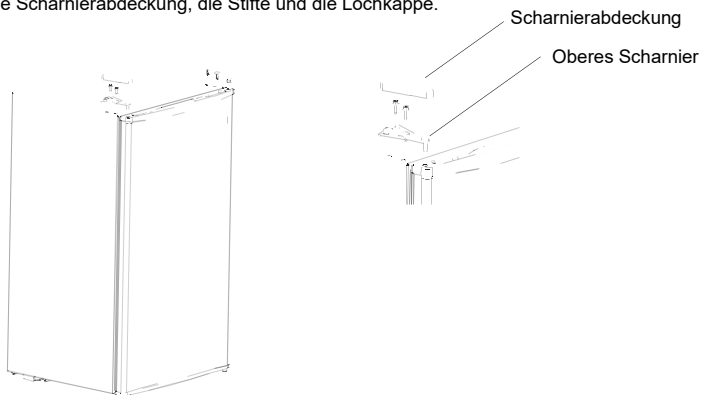

(Die vorstehende Abbildung dient lediglich als Referenz. Die vorhandene Konfiguration ist vom tatsächlichen Produkt oder den Angaben des Lieferanten abhängig.)

2.4 Wechseln der Kühlschranksinnenbeleuchtungsglühbirne (optional)

Der Austausch oder die Wartung ALLER LED-Lampen muss vom Hersteller, seinem Kundendienst oder einer ähnlich qualifizierten Person durchgeführt werden. Vor dem Wechseln das Gerät von der Stromversorgung trennen.

(Die vorstehende Abbildung dient nur zu Ihrer Referenz. Die vorhandene Konfiguration ist vom tatsächlichen Produkt oder den Angaben des Lieferanten abhängig.)

2.5 Erstinbetriebnahme

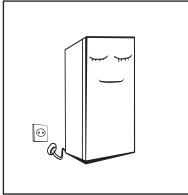

- Lassen Sie den Kühlschrank eine halbe Stunde still stehen, bevor Sie ihn am Stromnetz anschließen.
- Der Kühlschrank muss 2 bis 3 Stunden und im Sommer bei hohen Umgebungstemperaturen mindestens 4 Stunden laufen, bevor Sie frische oder gefrorene Lebensmittel in den Kühlschrank stellen.

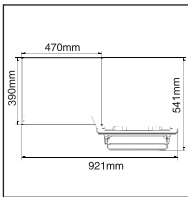

- Lassen Sie ausreichend Platz, um die Türen bequem öffnen und die Schubfächer leicht herausziehen zu können.

2.6 Energiespartipps

- Das Gerät sollte im kühlestem Bereich des Raumes fern von wärmeerzeugenden Geräten, Wärmeleitungen und direkter Sonneneinstrahlung aufgestellt werden.
- Lassen Sie heiße Nahrungsmittel erst auf Zimmertemperatur abkühlen, bevor Sie sie in das Gerät stellen. Durch Überladen des Kühlgeräts wird der Kompressor gezwungen, länger zu laufen. Nahrungsmittel, die zu langsam gefrieren, können an Qualität einbüßen oder sogar verderben.
- Vergewissern Sie sich, dass Sie die Nahrungsmittel ordentlich eingewickelt haben und wischen Sie deren Aufbewahrungsbehälter ganz trocken, bevor Sie sie in das Gerät geben. Das reduziert die Frostbildung im Inneren des Kühlgeräts.
- Die Ablagefächer des Geräts dürfen nicht mit Aluminiumfolie, Wachspapier oder Papierhandtücher ausgekleidet werden. Durch Abdecken wird die Kaltluftzirkulation behindert, wodurch die Effizienz des Kühlgeräts sinkt.
- Ordnen und beschriften Sie die Nahrungsmittel, um einem unnötig Öffnen der Tür und einem zu langen Suchen im Kühlgerät entgegenzuwirken. Nehmen Sie pro Türöffnung nur die wirklich benötigte Menge an Nahrungsmitteln heraus und schließen Sie anschließend so schnell wie möglich die Tür wieder.

3 Bestandteile und Funktionen

3.1 Hauptkomponenten

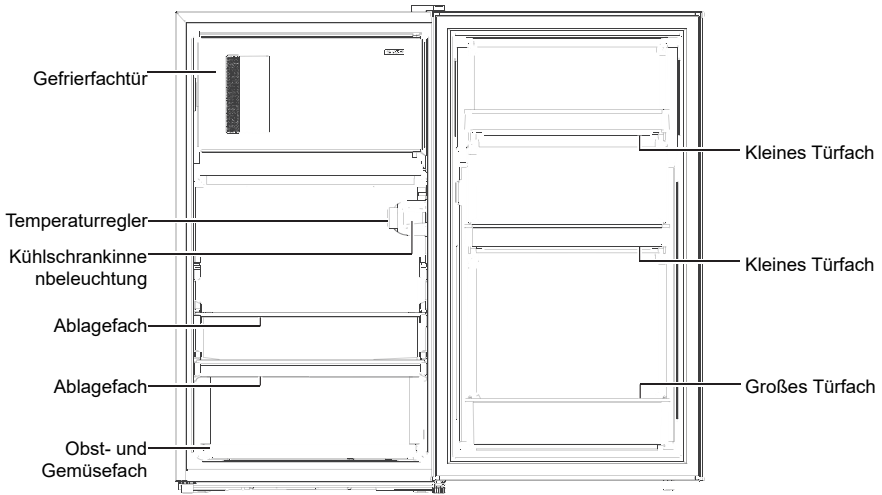

(Die vorstehende Abbildung dient lediglich als Referenz. Die vorhandene Konfiguration ist vom tatsächlichen Produkt oder den Angaben des Lieferanten abhängig.)

Kühlbereich

- Der Kühlbereich ist für die Aufbewahrung von Früchten, Gemüse, Getränken und anderen Nahrungsmitteln geeignet, die in kurzer Zeit verbraucht werden. Zubereitete Lebensmittel sollten erst dann in den Kühlbereich gestellt werden, nachdem sie auf Raumtemperatur abgekühlt sind. Die empfohlene Aufbewahrungszeit beträgt 3 bis 5 Tage. Die höchste Energieeffizienz erreichen Sie, wenn Sie die Nahrungsmittel auf die im vorstehenden Bild gezeigten Stelle legen/stellen.
- Nahrungsmittel sollten mit Folie abgedeckt/umwickelt werden, bevor sie in den Kühlschrank gelegt werden.
- Wir empfehlen Ihnen, Getränkeflaschen, Getränkeküchen usw. in der Tür aufzubewahren.

Hinweis: Die Aufbewahrung von zu vielen Nahrungsmitteln kurz nach der Erstinbetriebnahme kann den Gefriereffekt des Kühlschranks negativ beeinflussen. Des Weiteren dürfen die aufbewahrten Nahrungsmittel den Luftauslass nicht blockieren, weil auch hierdurch der Gefriereffekt des Kühlschranks negativ beeinflusst wird.

3.2 Funktionen

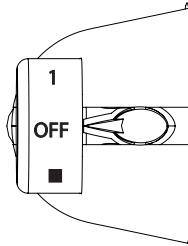

(Die vorstehende Abbildung dient lediglich als Referenz. Die vorhandene Konfiguration ist vom tatsächlichen Produkt oder den Angaben des Lieferanten abhängig.)

Die Angaben beziehen sich nicht auf eine bestimmte Solltemperatur, sondern auf das Temperaturniveau.

"1" bedeutet die wärmste Einstellung.

"4" bedeutet die kälteste Einstellung.

Je höher der Wert ist, desto niedriger muss die tatsächliche Temperatur im Kühlschrank sein.

"OFF" bedeutet, dass das Gerät nicht mehr läuft.

- Empfohlener Gang: 3 Gänge
- Hinweis: Es wird empfohlen, die Verwendung des Kühlschranks innerhalb des Bereichs von 1 bis 4 Positionen einzustellen, eine Überschreitung dieses Bereichs kann zu einer niedrigen Kühlschranktemperatur führen.

4 Wartung des Kühlschranks

4.1 Reinigung

- Sie sollten den sich hinter dem Kühlschrank und auf dem Boden darunter angesammelten Staub entfernen, um den Kühleffekt effizient zu halten und Energie zu sparen.
- Die Türdichtung ist regelmäßig zu überprüfen, um zu gewährleisten, dass keine Rückstände vorhanden sind. Reinigen Sie die Türdichtung mit einem weichen, mit Seifenlauge oder verdünntem Reinigungsmittel angefeuchteten Tuch.
- Der Innenraum des Kühlschranks sollte regelmäßig gereinigt werden, um der Geruchsentwicklung vorzubeugen.
- Bitte schalten Sie das Gerät aus, bevor Sie für die Reinigung des Geräteinnenraumes alle Nahrungsmittel, Getränke, Ablagen, Schubfächer usw. herausnehmen.
- Benutzen Sie ein weiches Tuch oder einen weichen Schwamm zusammen mit in 1 Liter Wasser gelösten 2 TL Backpulver, um den Kühlschrankinnenraum zu reinigen. Spülen Sie sie dann mit Wasser ab und wischen Sie sie anschließend trocken. Öffnen Sie nach der Reinigung die Gerätetür, damit der Innenraum auf natürliche Weise trocknen kann, bevor Sie das Gerät wieder am Stromnetz anschließen.
- Für die schwer zu reinigenden Bereiche im Innenraum des Kühlschranks (wie z. B. enge Stellen, Zwischenräume oder Ecken) empfehlen wir die Reinigung mit einem weichen Lappen, einer weichen Bürste o. ä. und bei Bedarf unter Zuhilfenahme weiterer Hilfsmittel (wie z. B. dünne Stäbchen), um sicherzustellen, dass sich in diesen Bereichen keine Verschmutzungen oder Bakterien ansammeln.
- Verwenden Sie weder Seife, Spülmittel, Reinigungspulver, Reinigungssprays usw., weil diese im Inneren des Kühlschranks Gerüche verursachen oder Nahrungsmittel verunreinigen können.
- Reinigen Sie die Türfächer, Ablagefächer und Einschübe mit einem weichen, mit Seifenlauge oder verdünntem Reinigungsmittel angefeuchteten Tuch. Wischen Sie sie anschließend mit einem weichen Tuch trocken oder lassen Sie sie auf natürliche Weise trocknen.
- Wischen Sie die Außenseite des Kühlschranks mit einem weichen Tuch ab, das mit einer Seifenlösung, einem Reinigungsmittel usw. benetzt wurde und wischen Sie ihn anschließend trocken.
- Verwenden Sie für die Reinigung des Kühlschranks keine harten Bürsten, Stahlopfreiniger, Drahtbürsten, Scheuermittel (wie beispielsweise Zahnpasta), organische Reinigungsmittel (wie beispielsweise Alkohol, Aceton, Bananenöl usw.), kochendes Wasser oder saure/basische Mittel, weil diese die Oberfläche und/oder den Innenraum des Kühlschranks beschädigen können. Durch kochendes Wasser und organische Lösungsmittel wie beispielsweise Benzen können sich die Kunststoffteile verformen oder beschädigt werden.
- Spülen Sie während der Reinigung niemals direkt mit Wasser oder anderen Flüssigkeiten, um einen Kurzschluss oder eine Beeinträchtigung der elektrischen Isolierung zu vermeiden.



⚠ Bitte trennen Sie zum Abtauen und für die Reinigung den Kühlschrank vom Stromnetz.

4.2 Abtauen

- Schalten Sie den Kühlschrank aus.
- Nehmen Sie die Nahrungsmittel aus dem Kühlschrank und legen Sie sie an einen Ort, an dem sie gegen Auftauen geschützt sind.
- Reinigen Sie die Ablauflleitung (verwenden Sie hierfür nur weiche Materialien, um die Innenisolierung nicht zu beschädigen) und bereiten Sie dann die Wasserbehälter zum Abtauen vor. (achten Sie bei der Reinigung der Wassertropfschale des Kompressorfachs darauf, dass kein Wasser auf den Boden fließt).
- Sie können den Kühlschrank mit Hilfe der Umgebungstemperatur abtauen. Sie können aber auch einen Eiskratzer verwenden, um den Frost zu entfernen (verwenden Sie Kunststoff- oder Holzeiskratzer, um Beschädigungen vorzubeugen).
- Alternativ können Sie auch eine geeignete Menge an warmem Wasser benutzen, um das Abtauen zu beschleunigen. Benutzen Sie ein trockenes Handtuch, um das Wasser aufzusaugen.
- Stellen Sie die Nahrungsmittel nach dem Abtauen zurück in den Kühlschrank und schließen Sie ihn wieder am Stromnetz an.

4.3 Nichtgebrauch

- Stromausfall: Bei einem Stromausfall können Nahrungsmittel selbst im Sommer im Inneren des Geräts mehrere Stunden lang aufbewahrt werden, wobei die Tür so wenig wie möglich geöffnet werden sollte und keine weiteren frischen Nahrungsmittel in die Gefriertruhe gelegt/gestellt werden.
- Nichtbenutzung über längere Zeit: Trennen Sie das Gerät vom Stromnetz und reinigen Sie es. Lassen Sie die Türen geöffnet, um einer Geruchsbildung vorzubeugen.
- Transport: Nehmen Sie alle Gegenstände vor einem Transport des Kühlschranks heraus und fixieren Sie alle Glasteile, Gemüsehalter, Gefrierfächer usw. mit Klebeband. Ziehen Sie zudem die Nivellierfüße fest, schließen Sie die Türen und fixieren Sie sie ebenfalls mit Klebeband. Während des Transports darf das Gerät weder kopfüber stehen noch horizontal liegen oder starken Vibrationen ausgesetzt werden. Die Neigung während des Transports darf 45° nicht überschreiten.

Das Gerät muss nach der Inbetriebnahme ununterbrochen laufen. Grundsätzlich darf der Betrieb des Geräts nicht unterbrochen werden. Durch Missachtung kann die  Lebensdauer verkürzt werden.

5 Problemlösungen

Sie können versuchen, die folgenden einfachen Probleme selbst zu beheben. Wenn Sie sie hierdurch jedoch nicht beheben können, dann setzen Sie sich bitte mit dem Kundendienst in Verbindung.

Fehlfunktion	Überprüfen Sie, ob das Gerät am Stromnetz angeschlossen ist und der Netzstecker ordnungsgemäß in der Netzsteckdose steckt. Überprüfen Sie, ob die Netzspannung zu gering ist. Überprüfen Sie, ob ein Stromausfall vorliegt, ein Schutzschalter ausgelöst wurde oder eine Sicherung durchgebrannt ist.
Gerüche	Geruchsintensive Nahrungsmittel sollten gut eingepackt werden. Überprüfen Sie, ob sich verdorbene Nahrungsmittel im Kühlschrank befinden. Reinigen Sie den Innenbereich des Kühlschranks.
Langes Laufen des Kompressors	Ein langes Laufen des Kühlschrankkompressors ist im Sommer normal, wenn die Umgebungstemperatur hoch ist. Wir empfehlen nicht, zu viele Nahrungsmittel gleichzeitig in den Kühlschrank zu legen. Die Nahrungsmittel müssen auf Zimmertemperatur abgekühlt sein, bevor sie in das Gerät gelegt werden. Die Türen werden zu oft geöffnet.
Die Beleuchtung leuchtet nicht.	Überprüfen Sie, ob der Kühlschrank am Stromnetz angeschlossen ist und ob ein Defekt des Leuchtmittels vorliegt. Lassen Sie bei Bedarf das Leuchtmittel durch eine(n) Fachfrau/-mann ersetzen.
Die Tür kann nicht ordnungsgemäß geschlossen werden	Die Tür wird durch Lebensmittelverpackungen am ordnungsgemäßen Schließen gehindert. Es befinden sich zu viele Nahrungsmittel im Gerät. Der Kühlschrank steht schräg.
Laute Geräusche	Überprüfen Sie, ob der Boden eben ist und ob der Kühlschrank nivelliert ist und stabil steht. Überprüfen Sie, ob sich die Zubehörteile an der vorgesehenen Stelle befinden.
Dichtungszwischenraum	Entfernen Sie Fremdstoffe, die sich auf der Türdichtung befinden. Erwärmen Sie die Türdichtung und lassen Sie sie anschließend zur Wiederherstellung abkühlen (oder richten Sie den Luftstrahl eines Föns auf die Dichtung oder verwenden Sie ein heißes Handtuch, um die Dichtung zu erwärmen).
Die Wasserauffangschale läuft über	Im Kühlbereich/Gefrierschubfach werden zu viele Nahrungsmittel aufbewahrt oder die aufbewahrten Nahrungsmittel enthalten zu viel Wasser, was zu einem starken Abtauen führt. Die Türen sind nicht ordnungsgemäß geschlossen, wodurch es zum Gefrieren der Luft im Eingangsbereich kommt und dadurch die Wassermenge während des Abtauens ansteigt.
Heiße Seitenwände.	Das ist die Wärmeableitung des eingebauten Kühlers über das Gehäuse, was normal ist. Wenn das Gehäuse aufgrund zu hoher Umgebungstemperaturen, zu vieler Nahrungsmittel im Kühlschrank oder ausgeschaltetem Kompressor zu heiß wird, dann sorgen Sie für eine gute Luftzirkulation, um die Wärmeableitung zu unterstützen.
Kondensation an der Oberfläche	Kondensationen an der Außenseite des Kühlschranks und an den Kühlschranktürdichtungen sind normal, wenn die Umgebungstemperatur sehr hoch ist. Wischen Sie die Kondensation einfach mit einem sauberen Tuch ab.
Lärm	Summen: Während seines Betriebs kann der Kompressor u. U. summen, wobei dieses Summen vor allem beim Starten und Stoppen sehr laut ist. Das ist normal. Knarren: Das im Inneren des Kühlschranks fließende Kältemittel kann ein Knarren erzeugen, was normal ist.

Kälteste Zone im Kühlschrank

OPTIONAL: OK-Temperaturanzeige

- Die OK-Temperaturanzeige kann verwendet werden, um Temperaturen unter +4°C festzustellen. Reduzieren Sie die Temperatur schrittweise, wenn das Zeichen nicht Kälteste Zone im Kühlschrank "OK" anzeigt.

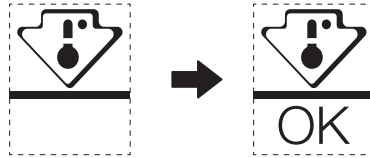

- Um die Temperatur in diesem Bereich zu gewährleisten, sollten Sie die Position der Ablage nicht verändern. Bei Umluftkühlschränken (mit Gebläse oder No-Frost-Modellen) wird das Symbol der kältesten Zone nicht angezeigt, da die Temperatur im Inneren gleichmäßig ist.

Einstellung der Temperaturanzeige

- Damit Sie Ihren Kühlschrank gut einstellen können, ist er mit einer Temperaturanzeige ausgestattet, die die durchschnittliche Temperatur in der kältesten Zone überwacht.
- WARNUNG:** Diese Anzeige ist nur für Ihren Kühlschrank bestimmt. Verwenden Sie sie nicht in einem anderen Kühlschrank (die kälteste Zone ist nicht dieselbe) oder für andere Zwecke.

Kontrolle der Temperatur in der kältesten Zone

- Mit der Temperaturanzeige können Sie regelmäßig überprüfen, ob die Temperatur in der kältesten Zone korrekt ist. Die Innentemperatur des Kühlschranks hängt nämlich von mehreren Faktoren ab, z. B. von der Umgebungstemperatur des Raums, der Menge der gelagerten Lebensmittel und der Häufigkeit des Öffnens der Tür. Berücksichtigen Sie diese Faktoren bei der Einstellung des Geräts.
- Wenn die Anzeige "OK" anzeigt, bedeutet dies, dass Ihr Thermostat gut eingestellt ist und die Innentemperatur stimmt.
- Wenn die Temperaturanzeige WEISS wird, bedeutet dies, dass die Temperatur zu hoch ist; erhöhen Sie in diesem Fall die Temperatureinstellung des Kühlschranks und warten Sie 12 Stunden, bevor Sie eine neue Sichtprüfung der Anzeige durchführen. Wenn frische Lebensmittel eingefüllt wurden oder die Tür offen gelassen wurde, kann die Temperaturanzeige nach einer Weile WEISS werden.

Tabelle 1 Klimaklassen

Klasse	Symbol	Umgebungstemperaturbereich °C
Kaltgemäßigt	SN	+10 bis +32
Kühlgemäßigt	N	+16 bis +32
Subtropisch	ST	+16 bis +38
Tropisch	T	+16 bis +43

Kaltgemäßigt: Dieses Gerät ist für den Betrieb in einem Umgebungstemperaturbereich von 10 °C bis 32 °C bestimmt;

Kühlgemäßigt: Dieses Gerät ist für den Betrieb in einem Umgebungstemperaturbereich von 16 °C bis 32 °C bestimmt;

Subtropisch: Dieses Gerät ist für den Betrieb in einem Umgebungstemperaturbereich von 16 °C bis 38 °C bestimmt;

Tropisch: Dieses Gerät ist für den Betrieb in einem Umgebungstemperaturbereich von 16 °C bis 43 °C bestimmt;

Wenn der Kühlschrank außerhalb der Klimaklasse (Umgebungstemperaturbereich) betrieben wird, für die er bestimmt ist, kann er u. U. nicht die benötigte Kühltemperatur erreichen bzw. aufrechterhalten.

Speziell für die neue eu-norm

- Die in der nachstehenden Tabelle aufgeführten Ersatzteile können über den Kanal _____ bezogen werden:

Ersatzteil	Bereitgestellt für	Minimale Verfügbarkeitsdauer
thermostate	Geschultes Wartungspersonal	Mindestens 7 Jahre nach Markteinführung des Modells
temperatursensoren	Geschultes Wartungspersonal	Mindestens 7 Jahre nach Markteinführung des Modells
platinen	Geschultes Wartungspersonal	Mindestens 7 Jahre nach Markteinführung des Modells
lichtquellen	Geschultes Wartungspersonal	Mindestens 7 Jahre nach Markteinführung des Modells
türgriffe	Fachwerkstätten und Endbenutzer/-innen	Mindestens 7 Jahre nach Markteinführung des Modells
türscharniere	Fachwerkstätten und Endbenutzer/-innen	Mindestens 7 Jahre nach Markteinführung des Modells
ablagen	Fachwerkstätten und Endbenutzer/-innen	Mindestens 7 Jahre nach Markteinführung des Modells
körbe	Fachwerkstätten und Endbenutzer/-innen	Mindestens 7 Jahre nach Markteinführung des Modells
türdichtungen	Fachwerkstätten und Endbenutzer/-innen	Mindestens 10 Jahre nach Markteinführung des Modells

- Die minimal für die Bereitstellung von Ersatzteilen benötigte Bereitstellungszeit beträgt 15 Werktage.
- Die Modellinformationen sowie die Modellidentifikation in der Produktdatenbank können Sie durch Scannen des Web-Links im QR-Code (wenn vorhanden) erhalten, der sich auf dem Energieeffizienzschild des Produkts befindet.

Sehr geehrte Kundin, sehr geehrter Kunde

1. Wenn Sie das Produkt zurückgeben oder ersetzen möchten, dann setzen Sie sich bitte mit dem Geschäft in Verbindung, in dem Sie das Produkt erworben haben. Vergessen Sie bitte den Kaufbeleg nicht.
2. Wenn Ihr Produkt defekt ist und repariert werden muss, dann setzen Sie sich bitte mit dem Kundendienst in Verbindung.

CONTENIDO

1 Advertencias de seguridad

1.1 Advertencia.....	1-2
1.2 Significado de los símbolos de advertencia de seguridad.....	3
1.3 Advertencias relacionadas con electricidad.....	3
1.4 Advertencias para uso.....	4
1.5 Advertencias para colocación.....	4-5
1.6 Advertencias para energía.....	5
1.7 Advertencias para disposición.....	5

2 Uso adecuado de refrigerador

2.1 Colocación.....	6
2.2 Patas de nivelación.....	7
2.3 Cambio de puertas derecha-izquierda.....	8
2.4 Cambio de luz (opcional).....	10
2.5 Inicio de uso.....	10
2.6 Consejos para ahorrar energía.....	10

3 Estructura y funciones

3.1 Componentes clave.....	11
3.2 Funciones.....	12

4 Mantenimiento de refrigerador

4.1 Limpieza.....	13
4.2 Descongelación.....	13
4.3 Dejar de usar.....	13

5 Resolución de problemas.....	14
--------------------------------	----

1 Advertencias de seguridad

1.1 Advertencia



Advertencia: riesgo de incendio/materiales inflamables

ESTE aparato está diseñado para usarse en aplicaciones domésticas y similares, como áreas de cocina del personal en tiendas, oficinas y otros entornos de trabajo; casas de campo y clientes en hoteles, moteles y otros entornos residenciales; ambientes tipo cama y desayuno; servicio de comidas y aplicaciones similares no minoristas.

Este artefacto no ha sido diseñado para ser utilizado por personas (incluidos los niños) con capacidades físicas, sensoriales o mentales reducidas, o con falta de experiencia y conocimientos, a menos que hayan recibido supervisión o instrucciones previas sobre el uso del artefacto por parte de una persona responsable de su seguridad.

Se debe supervisar a los niños para asegurarse de que no jueguen con el aparato.

Si el cable de alimentación está dañado, debe ser reemplazado por el fabricante, su agente de servicio o persona calificada similar, a fin de evitar riesgos.

No almacene sustancias explosivas como latas de aerosol con un propulsor inflamable en este aparato.

El aparato debe desenchufarse después de su uso y antes de realizar el mantenimiento del usuario en el mismo.

Advertencia: Mantenga abierta la ventilación, en el gabinete del aparato o en la estructura incorporada, sin obstrucciones.

Advertencia: No utilice dispositivos mecánicos u otros medios para acelerar el proceso de descongelación, que no sean los recomendados por el fabricante.

Advertencia: No dañe el circuito refrigerante.

Advertencia: No utilice aparatos eléctricos dentro de los compartimientos de almacenamiento de alimentos del aparato, a menos que sean del tipo recomendado por el fabricante.

Advertencia: Abandone el refrigerador de acuerdo con las regulaciones locales, ya que utiliza gas de soplado y refrigerante inflamable.

Advertencia: Asegúrese de que el cable de alimentación no esté atrapado o dañado al colocar el aparato.

Advertencia: No ubique múltiples tomacorrientes portátiles o fuentes de alimentación portátiles en la parte posterior del aparato.

No utilice cables de extensión ni adaptadores sin conexión a tierra (dos clavijas).

Peligro: Riesgo de atrapamiento de niños. Antes de tirar su viejo refrigerador o congelador:
- Quite las puertas.

- Deje los estantes en su lugar para que los niños no puedan entrar fácilmente.

El refrigerador debe estar desconectado de la fuente de alimentación antes de intentar la instalación del accesorio.

El refrigerante y los materiales espumantes de ciclopentano utilizados para el aparato son inflamables. Por lo tanto, cuando se desecha el aparato, se debe mantener alejado de cualquier fuente de fuego y ser recuperado por una compañía de recuperación especial con la calificación correspondiente en lugar de desecharse por combustión, con el fin de evitar daños al medio ambiente o cualquier otro daño.

Es necesario, para puertas o tapas con cerraduras y llaves, mantenerse las llaves fuera del alcance de los niños y ajenas del aparato de refrigeración, con el fin de evitar que los niños queden encerrados en el interior.

Para norma EU: Este aparato puede ser utilizado por niños de más de 8 años y personas con capacidades físicas, sensoriales o mentales reducidas o falta de experiencia y conocimiento si se les ha dado supervisión o instrucciones sobre su uso seguro y entiende los peligros involucrados. A los niños no se les permite jugar con el aparato. La limpieza y el mantenimiento no deben ser realizados por niños sin supervisión. Los niños de 3 a 8 años pueden meter objetos en y sacarlos de los aparatos de refrigeración.

Para evitar la contaminación de los alimentos, respete las siguientes instrucciones:

- Abrir la puerta durante largo tiempo puede provocar un aumento significativo de la temperatura en los compartimientos del aparato.
 - Limpie regularmente las superficies que puedan entrar en contacto con los alimentos y los sistemas de drenaje accesibles.
 - Limpie los tanques de agua si no se han utilizado durante 48 h; enjuague el sistema de agua conectado a suministro de agua si no se ha extraído agua durante 5 días. (nota 1)
 - Almacene la carne cruda y pescado en recipientes adecuados en el refrigerador para que no estén en contacto con otros alimentos ni goteen sobre ellos.
 - Son aplicables los compartimientos de alimentos congelados de dos estrellas para almacenar la comida precongelada, almacenar o hacer helados, y hacer cúbicos de hielo. (nota 2)
 - No son aplicables para congelar los alimentos frescos los compartimientos de una-, dos - y tres estrellas. (nota 3)
 - Para aparatos sin compartimiento de 4 estrellas: este aparato de refrigeración no es apto para congelar alimentos. (nota 4)
 - Si el aparato de refrigeración se deja vacío durante largos períodos, apague, descongele, limpie, seque y deje la puerta abierta para evitar que se forme moho dentro del aparato.
- Notas 1, 2, 3, 4: Por favor confirme si es aplicable según el tipo de compartimiento de su producto.

Para un aparato independiente: este aparato de refrigeración no está diseñado para utilizarse como aparato empotrado.



Cualquier reemplazo o mantenimiento de las lámparas LED debe ser realizado por el fabricante, su agente de servicio o persona calificada similar. (Véase el artículo 2.4 para reemplazar la luz)

Advertencia: Para evitar los peligros causados por la inestabilidad del aparato, debe fijarse según las instrucciones.

Advertencia: Solo se puede conectar con el suministro de agua potable. (Aplicable a las máquinas de hielo)

Para evitar que un niño quede atrapado, mantenga fuera del alcance de los niños y no en las proximidades del congelador (o refrigerador). Aplicable a los productos con cerraduras

1.2 Significado de los símbolos de advertencia de seguridad

	Se trata de un símbolo de prohibición. Cualquier incumplimiento de las instrucciones marcadas con este símbolo puede dañar el producto o poner en peligro la seguridad personal del usuario.
	Se trata de un símbolo de advertencia. Se requiere operar en estricta observancia de las instrucciones marcadas con este símbolo; de lo contrario se puede causar daños al producto o lesiones personales.
	Se trata de un símbolo de precaución. Las instrucciones marcadas con este símbolo requieren especial precaución. Una precaución insuficiente puede dar lugar a lesiones leves o moderadas, o daños al producto.

El presente manual contiene mucha información importante de seguridad que los usuarios deben observar.

1.3 Advertencias relacionadas con electricidad

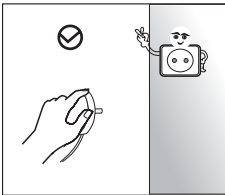

- No tire del cable de alimentación cuando desconecte el enchufe de alimentación del refrigerador. Sujete firmemente el enchufe y extráigalo directamente del tomacorriente.
- No dañe el cable de alimentación ni lo use cuando esté dañado o desgastado, con el fin de garantizar la seguridad en uso.

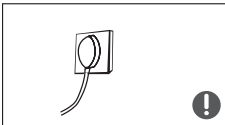

- Utilice el tomacorriente dedicado en lugar de compartirlo con otros aparatos eléctricos. El enchufe debe estar en contacto con el tomacorriente, de lo contrario, podría producir fuegos.
- Asegúrese de que el electrodo de tierra del tomacorriente esté equipado con una línea de tierra confiable.



- Cierre la válvula de escape de gas y luego abra las puertas y ventanas en caso de fuga de gas y otros gases inflamables. No desenchufe el refrigerador y otros aparatos eléctricos, ya que la chispa puede provocar un incendio.

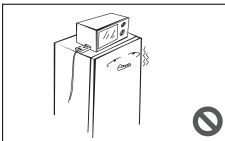

- No se permite utilizar los aparatos eléctricos sobre la parte superior del aparato, excepto los del tipo recomendado por el fabricante.

1.4 Advertencias para uso

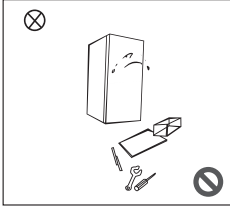

- No desmonte ni reconstruya arbitrariamente el refrigerador, ni dañe el circuito refrigerante; el mantenimiento del aparato debe ser realizado por un especialista
- El cable de alimentación dañado debe ser reemplazado por el fabricante, su departamento de mantenimiento o profesionales relacionados para evitar peligros.



- Debido a que los espacios entre las puertas del refrigerador y entre las puertas y el cuerpo del refrigerador son pequeños, tenga en cuenta que no debe poner la mano en estas áreas para evitar apretar el dedo. Por favor, tenga cuidado al cerrar la puerta del refrigerador para evitar la caída de objetos.
- No recoja alimentos o recipientes con las manos mojadas en la cámara de congelación cuando el refrigerador esté funcionando, especialmente recipientes de metal, para evitar la congelación.



- No permita que ningún niño entre o suba al refrigerador; de lo contrario, se puede causar asfixia o caída del niño.

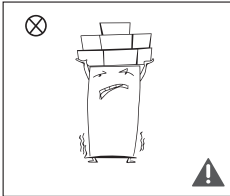

- No coloque objetos pesados sobre la parte superior del refrigerador, ya que los objetivos pueden caerse al cerrar o abrir la puerta, e incluso se puede producir lesiones accidentales.
- Retire el enchufe en caso de fallo de alimentación o limpieza. No conecte el refrigerador a la fuente de alimentación dentro de los cinco minutos para evitar daños al compresor debido a arranques sucesivos.

1.5 Advertencias para colocación

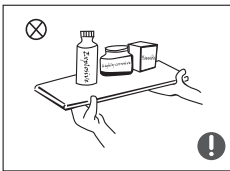

- No coloque artículos inflamables, explosivos, volátiles y altamente corrosivos en el refrigerador para evitar daños al producto o accidentes de incendio.
- No coloque artículos inflamables cerca del refrigerador para evitar incendios.

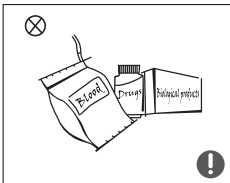

- El refrigerador está destinado para uso doméstico, como almacenamiento de alimentos; no se lo utilizará para otros fines, como el almacenamiento de sangre, medicamentos o productos biológicos, etc.

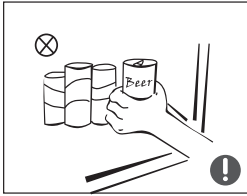

- No almacena cerveza, bebidas u otro líquido contenido en botellas o recipientes cerrados en la cámara de congelación del refrigerador; de lo contrario, las botellas o los recipientes cerrados pueden romperse debido al congelamiento, causando así daños.

1.6 Advertencias para energía

- 1) Es posible que los aparatos de refrigeración no funcionen de manera constante (posibilidad de descongelar el contenido o que la temperatura se caliente demasiado en el compartimento de alimentos congelados) cuando se coloca durante un período prolongado por debajo del extremo frío del rango de temperaturas para el que está diseñado el aparato de refrigeración.
- 2) Es el hecho de que las bebidas efervescentes no deben almacenarse en compartimientos o gabinetes de congelación de alimentos o en compartimientos o gabinetes de baja temperatura, y que algunos productos como los hielos de agua no deben consumirse demasiado fríos;
- 3) Es necesario no exceder el (los) tiempo(s) de almacenamiento recomendado(s) por los fabricantes de alimentos para cualquier tipo de alimentos y particularmente para alimentos congelados comercialmente en congeladores y compartimientos o gabinetes de almacenamiento de alimentos congelados;
- 4) Se debe prestar necesaria atención a evitar un aumento indebido de la temperatura de los alimentos congelados mientras se descongela el aparato de refrigeración, como envolver los alimentos congelados en varias capas de periódico.
- 5) Es el hecho de que un aumento de la temperatura de los alimentos congelados durante la descongelación manual, el mantenimiento o la limpieza podría acortar la vida útil del almacenamiento.

1.7 Advertencias para disposición

El refrigerante y los materiales espumosos de ciclopentano utilizados para el refrigerador son inflamables. Por lo tanto, cuando se desecha el refrigerador, se debe mantener alejado de cualquier fuente de fuego y ser recuperado por una compañía de recuperación especial con la calificación correspondiente en lugar de desecharse por combustión, con el fin de evitar daños al medio ambiente o cualquier otro daño.



Quando se desecha el refrigerador, desarme las puertas y retire la junta de la puerta y los estantes; coloque las puertas y los estantes en un lugar adecuado, para evitar la captura de cualquier niño.



Disposición correcta de este producto:

Esta marca indica que este producto no debe desecharse con otros desechos domésticos en toda la UE. Con el fin de evitar posibles daños al medio ambiente o la salud humana por la disposición incontrolada de residuos, reciclelo de manera responsable para promover la reutilización sostenible de los recursos materiales. Para devolver su dispositivo usado, utilice los sistemas de recuperación y colección o comuníquese con el minorista donde compró el producto. Pueden tomar este producto para reciclaje ambientalmente seguro.

2 Uso adecuado de refrigerador

2.1 Colocación

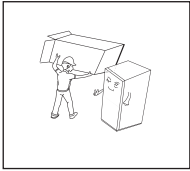

- Antes de usar, retire todos los materiales de embalaje, incluidos los cojines del fondo, almohadillas de espuma y cintas en el refrigerador; rasgue la película protectora en las puertas y el cuerpo del refrigerador.

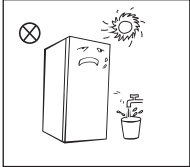

- Mantenga alejado del calor y evite la luz solar directa. No coloque el congelador en lugares húmedos o acuosos para evitar la oxidación o la reducción del efecto aislante.
- No rocíe ni lave el refrigerador; no lo coloque en lugares húmedos fáciles de salpicar con agua, con el fin de no afectar las propiedades de aislamiento eléctrico del refrigerador.

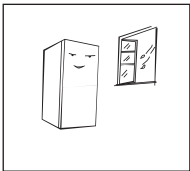

- El refrigerador se coloca en un lugar interior bien ventilado; el suelo debe ser plano y resistente (gire hacia la izquierda o hacia la derecha para ajustar la rueda hasta que se nivele si es inestable).

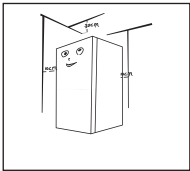

- El espacio superior del refrigerador debe ser mayor de 30cm, y el refrigerador debe colocarse contra pared con una distancia libre de más de 10cm para facilitar la disipación de calor.

⚠ Precauciones antes de instalación:

La información en el Manual de Instrucciones sirve solo para referencia. El producto físico puede ser diferente.

Antes de instalar o ajustar los accesorios, debe asegurarse de que el refrigerador esté desconectado de la fuente de alimentación.

Se debe tomar medidas preventivas para evitar que se provoque lesiones personales por la caída de manija.

2.2 Patas de nivelación

Diagrama esquemático de patas de nivelación

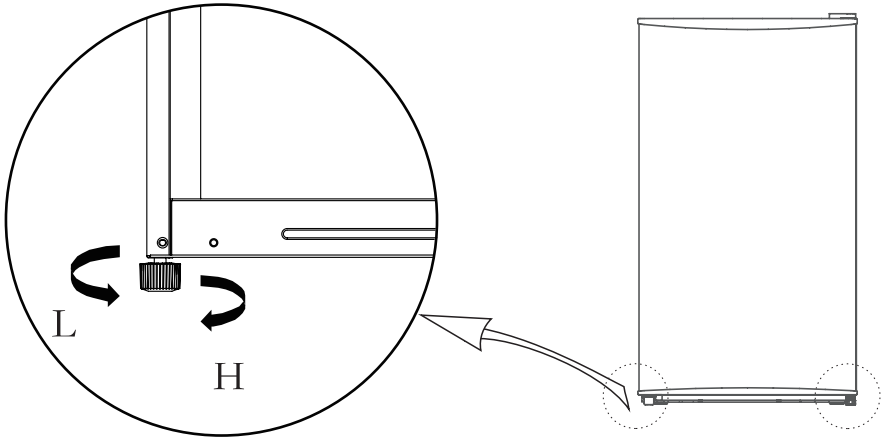





(La figura anterior sirve solo para referencia. La configuración real dependerá del producto físico o la declaración del distribuidor)

Procedimientos de ajuste:

- Gire las patas en sentido horario para levantar el refrigerador;
- Gire las patas en sentido antihorario para bajar el refrigerador;
- Ajuste las patas derecha e izquierda según los procedimientos anteriores a un nivel horizontal.

2.3 Cambio de puertas derecha-izquierda

Lista de herramientas suministradas por el usuario.			
	Destornillador de cruz		Espátula y destornillador de hoja delgada
	Llave de tubo de 5/16\" data-bbox="285 138 345 155"/>		Cinta adhesiva

Piezas a utilizar para la puerta reversa			
Número	Nombre	Número	Nota
1	Bisagra superior	1	Preinstalada en el refrigerador, todavía se la utiliza cuando la puerta está invertida
2	Tapa de la bisagra	1	Preinstalada en el refrigerador, todavía se la utiliza cuando la puerta está invertida
3	Tornillo de bloqueo de rosca	5	Preinstalada en el refrigerador, todavía se la utiliza cuando la puerta está invertida
4	Tapón de orificio	1	Preinstalado en las tapas de los extremos de la puerta, se sigue utilizando cuando se invierte la puerta
5	Pasador	2	Preinstalada en el refrigerador, todavía se la utiliza cuando la puerta está invertida
6	Conjunto de bisagra inferior	1	Preinstalada en el refrigerador, todavía se la utiliza cuando la puerta está invertida
7	Pata de nivelación	1	Preinstalada en el refrigerador, todavía se la utiliza cuando la puerta está invertida
8	Tapón	1	Preinstalado en las tapas de los extremos de la puerta, se sigue utilizando cuando se invierte la puerta
9	Tornillo autoroscante	1	Preinstalado en las tapas de los extremos de la puerta, se sigue utilizando cuando se invierte la puerta

- 1) Apague el refrigerador y retire todos los objetos de las bandejas de la puerta.
- 2) Desmonte la tapa de la bisagra, los tornillos y la bisagra superior, y retire la tapa del orificio y los pasadores del otro lado.

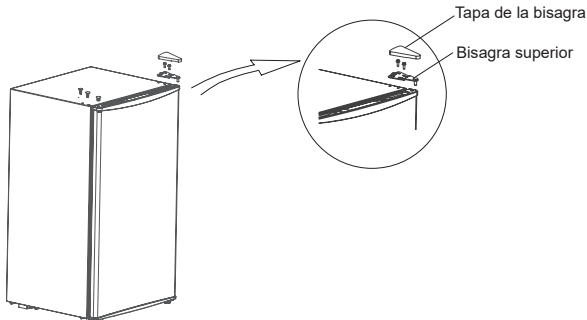

- 3) Retire primero la puerta, luego retire el conjunto de la bisagra inferior y la pata de nivelación, intercambie las posiciones del conjunto de la bisagra inferior y la pata de nivelación e instélos.

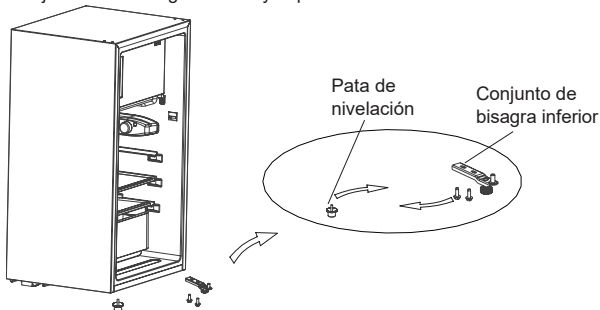

(La figura anterior sirve solo para referencia. La configuración real dependerá del producto físico o la declaración del distribuidor)

4) Desmonte el tope debajo de la puerta, luego monte el tope en el otro lado.

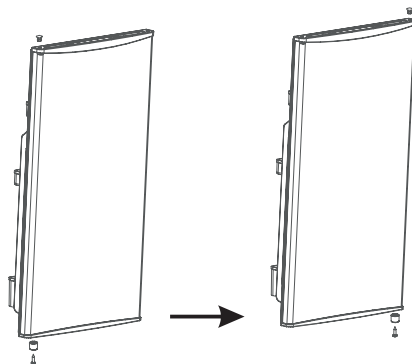

5 Instale la puerta en el conjunto de la bisagra inferior y luego instale la bisagra superior, la tapa de la bisagra, los pasadores y la tapa del orificio en secuencia.

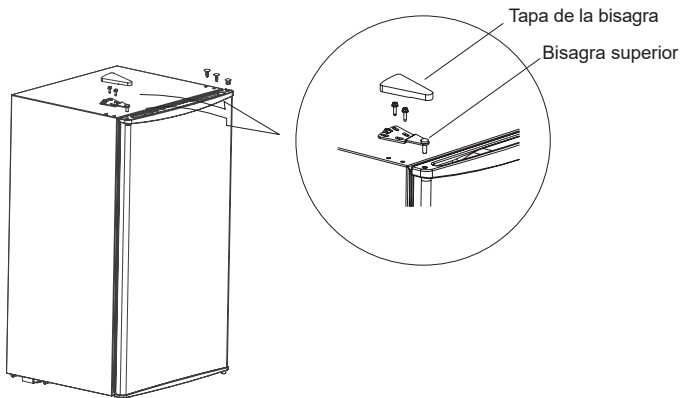

(La figura anterior sirve solo para referencia. La configuración real dependerá del producto físico o la declaración del distribuidor)

2.4 Cambio de luz (opcional)

Cualquier reemplazo o mantenimiento de las lámparas LED debe ser llevado a cabo por el fabricante, su agente de servicio o persona calificada similar. Para el reemplazo, primero debe cortar la fuente de alimentación.

(Lo anterior sirve solo para referencia. La configuración real dependerá del producto físico o la declaración del distribuidor)

2.5 Inicio de uso

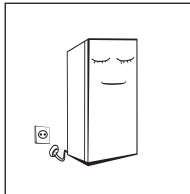

- Antes del encendido inicial, mantenga el refrigerador quieto durante media hora antes de conectarlo a la fuente de alimentación.
- Antes de meter alimentos frescos o congelados en el refrigerador, el último debe haber funcionado durante 2-3 horas, o durante más de 4 horas en verano cuando la temperatura ambiente es alta.

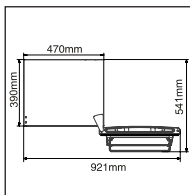

- Reserve suficiente espacio para la apertura conveniente de las puertas y cajones o declaración del distribuidor.

2.6 Consejos para ahorrar energía

- El aparato debe ubicarse en el área más fresca de la habitación, lejos de aparatos que produzcan calor o conductos de calefacción, y fuera de la luz solar directa.
- Deje que los alimentos calientes se enfrien a temperatura ambiente antes de colocarlos en el aparato. La sobrecarga del aparato obliga al compresor a funcionar por más tiempo. Los alimentos que se congelan muy lentamente pueden perder calidad o podrirse.
- Asegúrese de envolver los alimentos adecuadamente y seque los recipientes antes de colocarlos en el aparato. Esto reduce la acumulación de escarcha dentro del aparato.
- El compartimiento de almacenamiento del aparato no debe estar forrado con papel de aluminio, papel encerado o toallas de papel. Los revestimientos interfieren con la circulación de aire frío, lo que hace que el aparato sea menos eficiente.
- Organice y etiquete los alimentos para reducir las aberturas de las puertas y las búsquedas prolongadas. Retire tantos objetos como sea necesario a la vez y cierre la puerta lo antes posible.

3 Estructura y funciones

3.1 Componentes clave

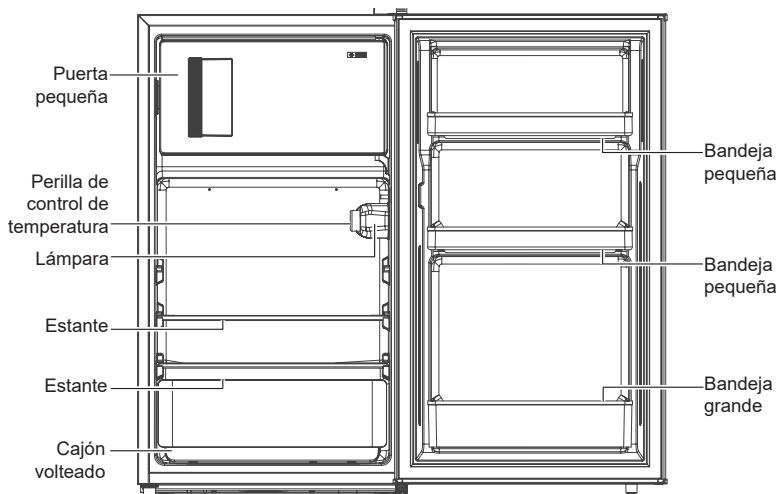

! (La figura anterior sirve solo para referencia. La configuración real dependerá del producto físico o la declaración del distribuidor)

Cámara frigorífica

- La cámara de refrigeración adecuada para almacenar una variedad de frutas, verduras, bebidas y otros alimentos que se consumen a corto plazo. Los alimentos para cocinar no deben colocarse en la cámara frigorífica hasta que se enfríen a temperatura ambiente. Se recomienda que el tiempo de almacenamiento sea entre 3 y 5 días. Poner los alimentos en la posición superior que se muestra en la figura es lo más eficiente energéticamente.
- Se recomienda sellar los alimentos antes de ponerlos en el refrigerador.
- Se recomienda que pongan las bebidas embotelladas o envasadas y otros ítems en la puerta.
Nota: El efecto de congelación del refrigerador se verá afectado negativamente por el exceso de almacenamiento de alimentos durante el funcionamiento después de la conexión inicial a la fuente de alimentación. Los alimentos almacenados no deben bloquear la salida de aire; de lo contrario, el efecto de congelación también se verá afectado negativamente.

3.2 Funciones

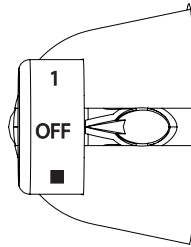

(La figura anterior sirve solo para referencia. La configuración real dependerá del producto físico o la declaración del distribuidor)

La figura no significa la temperatura configurada específicamente, pero el nivel de temperatura.

"1" significa el ajuste más cálido

"4" significa el ajuste más frío

Cada vez más alto es el valor, la temperatura real dentro del refrigerador el valor será menor. "OFF" indica que deja de operar.

- Posición recomendada: 3 posiciones
- Nota: Se recomienda ajustar y usar en el rango de 1-4 posiciones. Exceder este rango puede hacer que la temperatura del refrigerador sea baja.

4 Mantenimiento de refrigerador

4.1 Limpieza

- Los polvos detrás del refrigerador y en el suelo deben limpiarse a tiempo para mejorar el efecto de refrigeración y el ahorro de energía.
- Revise la junta de la puerta regularmente para asegurarse de que no haya residuos. Limpie la junta de la puerta con un paño suave humedecido con agua jabonosa o detergente diluido.
- El interior del refrigerador debe limpiarse regularmente para evitar el olor.
- Apague la fuente de alimentación, retire todos los alimentos, bebidas, estantes, cajones, etc. antes de limpiar el interior.
- Use un paño suave o una esponja para limpiar el interior del refrigerador, con dos cucharadas de bicarbonato de sodio y un litro de agua tibia. Luego enjuague con agua y limpie. Después de la limpieza, abra la puerta y deje que se seque naturalmente antes de encender la fuente de alimentación.
- Para áreas que son difíciles de limpiar en el refrigerador (como espacios estrechos, huecos o esquinas), se recomienda limpiarlas regularmente con un trapo suave, un cepillo suave, etc. Cuando sea necesario, use en combinación con algunas herramientas auxiliares (como palos delgados) para garantizar que no se acumulen contaminantes ni bacterias en dichas áreas.
- No use jabón, detergente, detergente en polvo, limpiador en aerosol, etc., ya que pueden causar olores en el interior del refrigerador o alimentos contaminados.
- Limpie el marco de la botella, los estantes y los cajones con un paño suave humedecido con agua jabonosa o detergente diluido. Séquelo con un paño suave o de forma natural.
- Limpie la superficie exterior del refrigerador con un paño suave humedecido con agua jabonosa, detergente, etc., y luego la seque.
- No use cepillos duros, bolas de acero de limpieza, cepillos de alambre, abrasivos (como pastas dentales), solventes orgánicos (como alcohol, acetona, aceite de plátano, etc.), agua hirviendo, elementos ácidos o alcalinos, que pueden dañar la superficie y el interior. El agua hirviendo y los disolventes orgánicos como el benceno pueden deformar o dañar las piezas de plástico.
- No enjuague directamente con agua u otros líquidos durante la limpieza para evitar cortocircuitos o afectar el aislamiento eléctrico después de la inmersión.



⚠️ **Desenchufe el refrigerador para descongelar y limpiar.**

4.2 Descongelación

- Apague el refrigerador.
- Retire los alimentos del refrigerador y colóquelos adecuadamente para evitar que estén derritiendo.
- Limpie el tubo de drenaje (utilizando materiales suaves para evitar daños al tubo). Prepare el recipiente de agua para descongelar.
(preste atención a limpiar la bandeja de drenaje de agua del compartimento de compresor, evitando desborde al suelo).
- Se puede aplicar la temperatura natural para la descongelación natural, también se puede usar la pala de hielo para eliminar las heladas (se debe utilizar las palas de hielo de plástico o madera para evitar daños a línea o tubo)
- Usted también se puede utilizar una apropiada cantidad de agua caliente para acelerar la descongelación, mientras seque el agua con una toalla seca después de descongelar.
- Después de la descongelación, coloque los alimentos en el gabinete, y encienda el refrigerador.

4.3 Dejar de usar

- Fallo de fuente de alimentación: En caso de fallo de la fuente de alimentación, incluso en verano, los alimentos dentro del aparato se pueden guardar durante varias horas; durante el corte de alimentación, se reducirán los tiempos de apertura de la puerta y no se colocarán más alimentos frescos en el mismo.
- Sin usar por largo tiempo: El aparato debe desenchufarse y luego limpiarse; entonces las puertas se dejan abiertas para evitar el olor.
- Movimiento: Antes de mover el refrigerador, retire todos los objetos interiores, fije las particiones de vidrio, el porta-verduras, los cajones de la cámara de congelación, etc. con cinta adhesiva, y apriete las patas de nivelación; cierre las puertas y fijelas con cinta adhesiva. Durante el movimiento, el aparato no debe colocarse boca abajo u horizontalmente, ni vibrarse; la inclinación durante el movimiento no será superior a 45°.

⚠️ **El aparato debe funcionar continuamente una vez encendido. En general, el funcionamiento del aparato no debe interrumpirse; de lo contrario, la vida útil se verá afectada.**

5 Resolución de problemas

Puede intentar resolver los siguientes problemas simples por sí mismo.

En caso de no poder resolverlos, por favor ponga en contacto con el Departamento de Postventa.

No funciona	Compruebe si el aparato está conectado a la fuente de alimentación o si el enchufe está en contacto correcto Compruebe si el voltaje es demasiado bajo Compruebe si hay fallo en la fuente de alimentación o si se han disparado los circuitos parciales.
Olor	Los alimentos con olor deben estar bien envueltos Compruebe si hay alimentos podridos Limpie el interior del refrigerador
Funcionamiento prolongado del compresor	El funcionamiento prolongado del refrigerador es normal en verano cuando la temperatura ambiente es alta No es recomendable tener demasiados alimentos en el aparato al mismo tiempo Los alimentos se enfriarán antes de colocarlos en el aparato Las puertas se abren con demasiada frecuencia
La luz no funciona	Compruebe si el refrigerador está conectado a la fuente de alimentación y si la luz de iluminación está dañada Reemplace la luz por un especialista
Las puertas no se pueden cerrar correctamente	La puerta está atascada por paquetes alimentos; se coloca demasiado alimento El refrigerador está inclinado
Ruido fuerte	Verifique si el piso está nivelado y si el refrigerador está colocado de manera estable Compruebe si los accesorios están colocados en ubicaciones adecuadas
Brecha de junta	Elimine materias extrañas en el sello de la puerta Caliente el sellado de puerta y luego enfríelo para restaurar (o soplelo con un secador eléctrico o use una toalla caliente para calentar)
La bandeja de agua se desborda	Hay demasiado comidas en la cámara o se contiene demasiada agua en las comidas almacenadas, lo que causa la descongelación intensa. Las puertas no están cerradas correctamente, lo que provoca la formación de escarcha debido a la entrada de aire y el aumento de agua debido a la descongelación.
Sobrecalentamiento en la pared lateral	Disipación de calor del condensador incorporado a través de la carcasa, la cual es normal cuando la carcasa se calienta debido a la temperatura ambiente alta, el almacenamiento de demasiados alimentos o el apagado del compresor, proporcione ventilación sólida para facilitar la disipación de calor
Condensación superficial	La condensación en la superficie exterior y los sellos de las puertas del refrigerador es normal cuando la humedad ambiental es demasiado alta. Simplemente limpie el condensado con una toalla limpia.
Ruido	Zumbido: El compresor puede producir zumbidos durante la operación, y los zumbidos son fuertes, especialmente al arrancar o parar. Esto es normal. Crujido: El refrigerante que fluye dentro del aparato puede producir un crujido que es normal.

Zona más fría en el refrigerador

OPCIONAL: Indicador de temperatura OK

- El indicador de temperatura OK se puede utilizar para determinar temperaturas inferiores a +4 °C. Reduzca gradualmente la temperatura si el letrero no indica "OK".

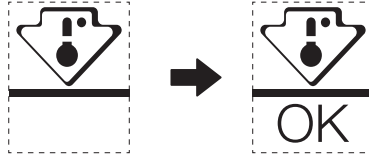

- Para asegurar la temperatura en esta área, no cambie la posición del estante. Para los refrigeradores de aire forzado (equipados con ventilador o modelos Sin Escarcha), no se representa el símbolo de la zona más fría porque la temperatura interior es homogénea.

Configuración del indicador de temperatura

- Para ayudarle a configurar bien su refrigerador, está equipado con un indicador de temperatura que monitoreará la temperatura promedio en la zona más fría.
- **ADVERTENCIA:** Este indicador está diseñado para funcionar únicamente con su refrigerador, no lo use en otro refrigerador (de hecho, la zona más fría no es la misma), ni para ningún otro uso.

Comprobación de la temperatura en la zona más fría

- Con el indicador de temperatura, puede comprobar periódicamente que la temperatura de la zona más fría es la correcta. De hecho, la temperatura interna del refrigerador depende de varios factores, como la temperatura ambiente de la habitación, la cantidad de alimentos almacenados y la frecuencia de apertura de la puerta. Tenga en cuenta estos factores al configurar el dispositivo.
- Cuando el indicador muestra "OK", esto significa que su termostato está bien ajustado y la temperatura interna es correcta.
- Si el indicador de temperatura se vuelve BLANCO, significa que la temperatura es demasiado alta; en este caso, aumente la configuración del control de temperatura del refrigerador y espere 12 horas antes de realizar una nueva inspección visual del indicador. Cuando se han introducido alimentos frescos o se ha dejado la puerta abierta, es posible que el indicador de temperatura se vuelva BLANCO después de un tiempo.

Tabla 1 Clases climáticas

Clase	Símbolo	Rango de temperatura ambiente ° C
Templado extendido	SN	+ 10 a + 32
Templado	N	+ 16 a + 32
Subtropical	ST	+ 16 a + 38
Tropical	T	+ 16 a + 43

Templado extendido: 'este aparato de refrigeración está destinado a utilizarse en un rango de temperatura ambiental de 10 °C a 32 °C';

Templado: 'este aparato de refrigeración está destinado a utilizarse en un rango de temperatura ambiental de 16 °C a 32 °C';

Subtropical: 'este aparato de refrigeración está destinado a utilizarse en un rango de temperatura ambiental de 16 °C a 38 °C';

Tropical: 'este aparato de refrigeración está destinado a utilizarse en un rango de temperatura ambiental de 16 °C a 43 °C';

Si el enfriador de vino funciona fuera de la clase climática (rango de temperatura ambiente) para el que está clasificado, es posible que no pueda mantener temperaturas eternas satisfactorias.

Específico para la norma nueva de Europa

- Las piezas de orden en la siguiente tabla pueden ser adquiridas por canal ____:

Pieza Pedida	Suministrada por	Tiempo mínimo requerido para provisión
Termostatos	Personal de mantenimiento profesional	Al menos 7 años después de que el último modelo esté lanzado en el mercado
Sensores de temperatura	Personal de mantenimiento profesional	Al menos 7 años después de que el último modelo esté lanzado en el mercado
Tablero de circuito impreso	Personal de mantenimiento profesional	Al menos 7 años después de que el último modelo esté lanzado en el mercado
Fuentes de luz	Personal de mantenimiento profesional	Al menos 7 años después de que el último modelo esté lanzado en el mercado
Manijas de puerta	Reparadores profesionales y usuarios finales	Al menos 7 años después de que el último modelo esté lanzado en el mercado
Bisagras de puerta	Reparadores profesionales y usuarios finales	Al menos 7 años después de que el último modelo esté lanzado en el mercado
Bandejas	Reparadores profesionales y usuarios finales	Al menos 7 años después de que el último modelo esté lanzado en el mercado
Cestas	Reparadores profesionales y usuarios finales	Al menos 7 años después de que el último modelo esté lanzado en el mercado
Juntas de puerta	Reparadores profesionales y usuarios finales	Al menos 10 años después de que el último modelo esté lanzado en el mercado

- El período más corto para proporcionar repuestos de posventa es 15 días laborales
- La información del modelo y la identificación del modelo en la base de datos del producto se pueden obtener escaneando el enlace del sitio web en el código QR (si corresponde) en la etiqueta de eficiencia energética del producto.

INDICE

1 Informazioni di sicurezza	1
1.1 Avvertenza	1
1.2 Significato dei simboli per gli avvisi di sicurezza.....	3
1.3 Avvertenze sulle apparecchiature elettriche	3
1.4 Avvertenze per l'utilizzo	4
1.5 Avvertenze di sistemazione	4
1.6 Avvertenze per la sicurezza energetica	5
1.7 Avvertenze sullo smaltimento	5
2 Uso corretto del frigorifero	6
2.1 Posizionamento	6
2.2 Piedini di livellamento	7
2.3 Cambio della porta da destra a sinistra	8
2.4 Sostituzione della luce (opzionale)	10
2.5 Prima di iniziare l'utilizzo	10
2.6 Consigli utili per risparmiare energia.....	10
3 Struttura e funzioni	11
3.1 Componenti principali	11
3.2 Funzioni.....	12
4 Manutenzione del frigorifero	13
4.1 Pulizia.....	13
4.2 Sbrinamento.....	13
4.3 Casi di inutilizzo	14
5 Risoluzione dei problemi	15

1 Informazioni di sicurezza

1.1 Avvertenza



Avvertenza: rischio di incendio/materiali infiammabili

Il presente elettrodomestico è destinato ad uso domestico e altre applicazioni simili, quali cucine e mense in negozi, uffici e altri ambienti di lavoro; in strutture per agriturismo, camere di hotel, motel e altri ambienti di tipo residenziale per utilizzo da parte dei clienti; in strutture destinate a bed and breakfast, catering e altre simili applicazioni all'ingrosso.

L'utilizzo del presente elettrodomestico non è destinato a bambini o persone affette da menomazioni fisiche, mentali e sensoriali, o prive di conoscenza dell'apparecchiatura, se non sotto il controllo di apposito personale o dopo essere stati istruiti sull'uso del dispositivo da un responsabile della sicurezza.

I bambini devono essere controllati per garantire che essi non giochino con l'elettrodomestico.

Se il cavo di alimentazione è danneggiato, esso va immediatamente sostituito dal produttore, un suo agente di assistenza autorizzato o altro personale qualificato per evitare pericoli.

Non conservare in questo elettrodomestico sostanze esplosive, quali bombolette spray con propellente infiammabile.

L'elettrodomestico deve essere scollegato dall'alimentazione quando non è in uso o prima di eseguire attività di manutenzione su di esso.

Avvertenza: Mantenere le prese di ventilazione presenti nell'involucro o sulla struttura integrata dell'apparecchio libere da ostacoli.

Avvertenza: Per accelerare il processo di sbrinamento, utilizzare solo i dispositivi meccanici o altri attrezzi indicati dal produttore.

Avvertenza: Non danneggiare il circuito refrigerante.

Avvertenza: Non utilizzare dispositivi elettrici diversi da quelli indicati dal produttore all'interno degli scomparti per la conservazione degli alimenti dell'apparecchio.

Avvertenza: Smaltire l'apparecchio nel rispetto delle norme locali, in quanto contiene gas e refrigeranti infiammabili.

Avvertenza: Durante il posizionamento dell'apparecchio, verificare che il cavo di alimentazione non sia danneggiato o impigliato.

Avvertenza: Non posizionare prese multiple o alimentatori portatili sul retro dell'apparecchio.

Non utilizzare prolunghe o alimentatori privi di messa a terra (spine a due sole lame).

Pericolo: Rischio di restare intrappolati per i bambini. Prima di smaltire frigoriferi o congelatori vecchi:

- Rimuovere le porte.
- Non rimuovere gli scaffali interni, in modo che i bambini non possano infilarsi all'interno dell'elettrodomestico.

|| frigorifero deve essere scollegato dall'alimentazione elettrica prima di procedere all'installazione degli accessori.

|| fluido refrigerante e la schiuma al ciclopentano usati per l'apparecchio sono materiali infiammabili. Di conseguenza, in caso di demolizione dell'apparecchio, tenere lontano da qualsiasi fonte di calore. L'unità dovrà essere recuperata da un'azienda appositamente specializzata e dotata di certificazione. L'apparecchio, infatti, non può essere trattato attraverso la combustione perché ciò potrebbe causare danni all'ambiente o di altra natura.

Per evitare che i bambini possano restare chiusi negli elettrodomestici, tenere le chiavi di porte e aperture dotati di serrature fuori dalla portata dei bambini e comunque lontano dai frigoriferi.

Impianti conformi allo standard EU: Questo apparecchio può essere utilizzato da bambini da 8 anni in su e da persone con ridotte capacità fisiche, sensoriali o psichiche o prive di esperienza e informazioni adeguate, se hanno ricevuto supervisione o istruzioni sull'uso sicuro dell'apparecchio e se ne comprendono i pericoli coinvolti. I bambini non devono giocare con l'elettrodomestico. La pulizia e la manutenzione del frigorifero non devono essere svolte da bambini non controllati. I bambini di età compresa tra i 3 e gli 8 anni non possono caricare e scaricare il contenuto di frigoriferi.

Per evitare la contaminazione delle vivande rispettare le istruzioni seguenti:

- L'apertura delle porte per periodi di tempo prolungati può causare significativi aumenti della temperatura dei comparti del frigorifero.
- Pulire regolarmente le superfici che possono venire a contatto con le vivande e accessibili ai sistemi di drenaggio.
- Pulire i serbatoi d'acqua se non sono usati per 48 ore; sciacquare il sistema idrico connesso a impianti di erogazione idrica, se l'acqua è rimasta chiusa per 5 giorni. (Nota 1)
- Conservare carne e pesce crudi in appositi contenitori, in modo che non possano venire in contatto con altre vivande né sgocciolare su di esse.
- I compartimenti dei congelatori a due stelle permettono di conservare cibi precongelati, conservare e preparare gelati o realizzare cubetti di ghiaccio. (Nota 2)
- I compartimenti a una, due e tre stelle non sono adatti al congelamento di cibi freschi. (Nota 3)
- Per apparecchi senza compartimenti a 4 stelle: questo frigorifero non è adatto al congelamento di alimenti. (Nota 4)
- Se il congelatore resta vuoto per molto tempo, prima di riutilizzarlo occorre spegnerlo, sbrinarlo, pulirlo, asciugarlo e lasciare la porta aperta per evitare la formazione di muffa all'interno dell'elettrodomestico.

Note 1, 2, 3, 4: Verificare l'applicabilità delle note in base al tipo dell'apparecchio.

Per un apparecchio a posizionamento libero: questo apparecchio di refrigerazione non è destinato ad essere utilizzato come apparecchio da incasso.



Tutte le operazioni di sostituzione e manutenzione sulle lampade a LED devono essere svolte dal produttore, dal suo personale di assistenza autorizzato o altro personale qualificato. (Consultare il capitolo 2.4 per la sostituzione della lampadina)

Avvertenza: Se l'apparecchio è instabile, potrebbe rappresentare un pericolo. Si raccomanda pertanto di osservare con attenzione le seguenti istruzioni.

Avvertenza: Collegare solo all'acqua potabile (adatta per la preparazione di cubetti di ghiaccio).

Per evitare che un bambino finisca intrappolato all'interno dell'apparecchio, tenere fuori dalla portata dei minori e lontano dal congelatore (o dal frigorifero). (compatibile con prodotti dotati di lucchetto).

1.2 Significato dei simboli per gli avvisi di sicurezza

 Simbolo di divieto	Questo è un simbolo di divieto. Il mancato rispetto delle istruzioni contrassegnate con questo simbolo potrebbe causare danni al prodotto o compromettere la sicurezza del personale o degli utenti.
 Simbolo di avvertenza	Questo è un simbolo di avvertenza. Occorre operare seguendo accuratamente tutte le istruzioni contrassegnate con questo simbolo per evitare danni al prodotto o lesioni personali.
 Simbolo di nota	Questo è un simbolo di attenzione. Le istruzioni contrassegnate con questo simbolo devono essere eseguite con particolare attenzione. In caso contrario, potrebbero verificarsi lesioni personali lievi o moderate e danni al prodotto.

Il presente manuale contiene importanti informazioni di sicurezza che devono essere rispettate dall'utente.

1.3 Avvertenze sulle apparecchiature elettriche

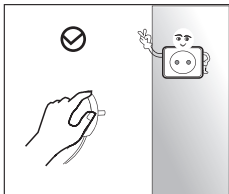

- Non tirare il cavo di alimentazione per scollegare la spina del frigorifero. Afferrare saldamente la spina e tirarla per estrarla dalla presa.
- Per garantire la sicurezza, non utilizzare il cavo di alimentazione se è danneggiato o presenta segni di usura.

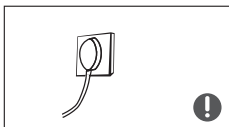

- Per l'alimentazione dell'apparecchio usare una presa dedicata, che non deve essere condivisa con altri apparecchi elettrici. Assicurarsi che il cavo di alimentazione venga inserito saldamente nella presa, per evitare il rischio di incendio.
- Verificare che l'elettrodo di messa a terra della presa elettrica sia collegato a una linea di terra funzionante.

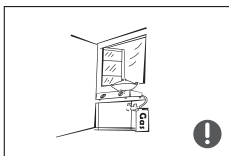

- In caso di perdite di gas o altre sostanze infiammabili, chiudere immediatamente la valvola del gas e aprire porte e finestre. Per evitare scintille che potrebbero innescare incendi, non scollegare dalla presa l'apparecchio o altri dispositivi elettrici in funzione.

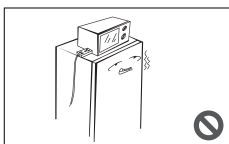

- Non collocare sul frigorifero dispositivi elettrici di tipo diverso da quelli indicati dal produttore.

1.4 Avvertenze per l'utilizzo

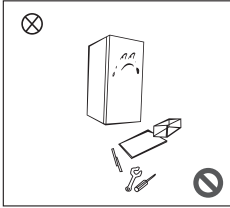

- Non smontare e rimontare arbitrariamente il frigorifero ed evitare di danneggiare il circuito refrigerante; la manutenzione dell'apparecchio deve essere eseguita da personale specializzato.
- Se il cavo di alimentazione è danneggiato, dovrà essere sostituito dal produttore, dai suoi addetti alla manutenzione o da altro personale qualificato per evitare possibili rischi.

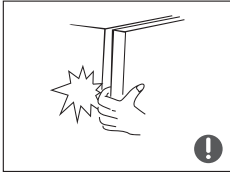

- Le aperture tra le porte del frigorifero e tra le porte e il corpo del frigorifero sono sottili, per cui occorre fare attenzione a non mettere le mani in tali punti per evitare di schiacciarsi le dita. Chiudere delicatamente le porte del frigorifero per evitare la caduta di oggetti.
- Per evitare il rischio di ferite da congelamento, non estrarre vivande o contenitori metallici con le mani bagnate dal congelatore quando il frigorifero è in funzione.



- Non permettere ai bambini di entrare o appoggiarsi al frigorifero, per evitare rischi di soffocamenti o cadute.

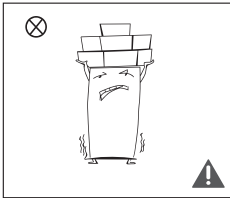

- Non appoggiare sul frigorifero oggetti pesanti, che potrebbero cadere all'apertura o chiusura della porta, causando lesioni accidentali.
- Scollegare la spina in caso di interruzioni di corrente o durante le operazioni di pulizia. Non ricollegare il frigorifero all'alimentazione per almeno cinque minuti, per evitare danni al compressore causati da accensioni successive troppo ravvicinate.

1.5 Avvertenze di sistemazione

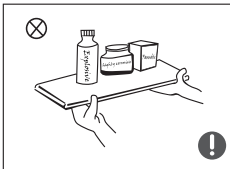

- Non collocare sostanze infiammabili, esplosive, volatili o altamente corrosive nel frigorifero per evitare danni al prodotto o il rischio di incendio.
- Non sistemare oggetti infiammabili in prossimità del frigorifero per evitare incendi.

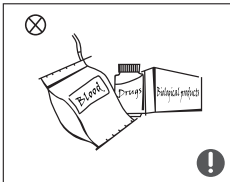

- Il frigorifero è destinato all'uso domestico per la conservazione di vivande; non deve essere usato per altri scopi, ad esempio per la conservazione di sangue, farmaci o prodotti biologici ecc.

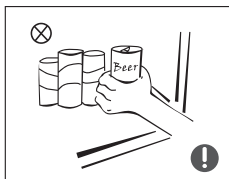

- Non conservare nel vano congelatore del frigorifero birre, bevande o altri liquidi contenuti in bottiglie o altri contenitori chiusi, per evitare che tali bottiglie e contenitori possano rompersi a seguito del congelamento e causare danni all'apparecchio.

1.6 Avvertenze per la sicurezza energetica

- 1) Gli apparecchi preposti alla refrigerazione potrebbero non funzionare correttamente in caso di esposizione prolungata a temperature al di sotto del limite minimo di temperatura raccomandato (ciò potrebbe portare allo scongelamento degli alimenti conservati o ad una temperatura troppo elevata nel vano congelatore).
- 2) Le bevande frizzanti non devono essere conservate nei congelatori né in vani o scomparti a temperature troppo basse, mentre alcuni prodotti come le bevande congelate non devono essere consumati a temperature troppo basse;
- 3) Non superare i tempi di conservazione raccomandati dai produttori per i vari alimenti, in particolare per quelli surgelati, nel congelatore, nel vano congelatore o in altri scomparti per la conservazione di cibi congelati.
- 4) Evitare l'aumento imprevisto della temperatura degli alimenti congelati durante lo sbrinamento dell'apparecchio, ad esempio avvolgendo i cibi in più strati di fogli di giornale.
- 5) Un aumento imprevisto della temperatura degli alimenti congelati durante lo sbrinamento manuale, la pulizia o la manutenzione potrebbe comprometterne la durata di conservazione.

1.7 Avvertenze sullo smaltimento

Il refrigerante e il materiale di schiumatura in ciclopentano usati nel frigorifero sono infiammabili. Pertanto, in caso di smaltimento del frigorifero, tenere lontano da qualsiasi fonte di calore. L'apparecchio dovrà essere riciclato da un'azienda specializzata e dotata di certificazione e non potrà essere smaltito tramite combustione, poiché ciò potrebbe causare danni all'ambiente o di altra natura.

Durante lo smaltimento del frigorifero, smontare le porte e rimuovere le guarnizioni di porte e scaffali; sistemare poi porte e scaffali in un luogo sicuro per evitare che i bambini possano restarvi intrappolati.



Corretto smaltimento del prodotto:

Questo simbolo indica che il presente prodotto non può essere smaltito insieme ai rifiuti domestici in tutta l'Unione Europea. Per evitare possibili danni all'ambiente e alla salute umana dovuti a uno scorretto smaltimento dei rifiuti, riciclarli nel rispetto delle norme vigenti per promuovere un riutilizzo sostenibile dei materiali. Per restituire un apparecchio usato, utilizzare i sistemi previsti per la restituzione e la raccolta, oppure contattare il rivenditore presso il quale il prodotto è stato acquistato. I rivenditori hanno i mezzi per ritirare questi prodotti e riciclarli in modo sostenibile.

2 Uso corretto del frigorifero

2.1 Posizionamento

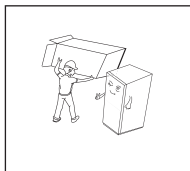

- Prima dell'utilizzo, rimuovere tutti i materiali di imballaggio, le imbottiture della base e quelle in gommapiuma, oltre ai nastri adesivi all'interno del frigorifero; inoltre rimuovere le pellicole protettive sulle porte e il corpo del frigorifero.

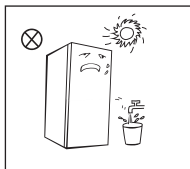

- Tenere il prodotto lontano da fonti di calore ed evitare l'esposizione diretta alla luce solare. Non collocare il frigorifero in ambienti umidi per prevenire la formazione di ruggine e la riduzione dell'effetto isolante.
- Non spruzzare con liquidi né bagnare il frigo; non collocare il frigorifero in ambienti umidi per non comprometterne le capacità di isolamento elettrico.

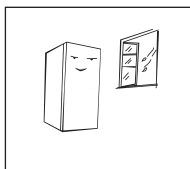

- Collocare il frigorifero in un ambiente interno ben ventilato, su un pavimento piano e stabile (ruotare le rotelle a sinistra o a destra per regolarne il livellamento in caso di instabilità).

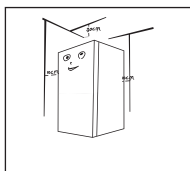

- Al di sopra del frigorifero deve esserci uno spazio superiore a 30 cm e lo stesso frigorifero deve essere posizionato contro una parete, lasciando una distanza superiore a 10 cm per facilitare la dissipazione del calore.



Precauzioni prima dell'installazione:

Le informazioni riportate nel manuale di istruzioni sono solo a scopo indicativo. Il prodotto effettivo potrebbe essere diverso.

Prima dell'installazione e dell'applicazione degli accessori, il frigorifero deve essere scollegato dall'alimentazione elettrica.

Evitare che la maniglia cada e possa causare lesioni alle persone.

2.2 Piedini di livellamento

1) Schema dei piedini di livellamento

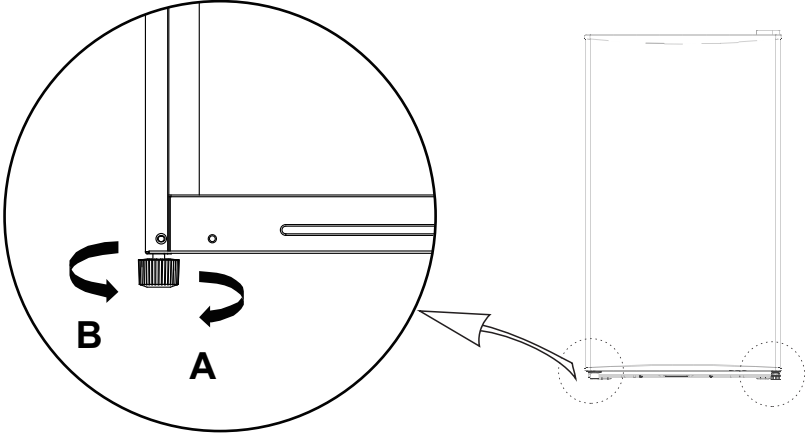





(La figura precedente è a solo scopo indicativo. La configurazione effettiva dipende dalle caratteristiche fisiche del prodotto e dalle indicazioni del distributore)

2) Procedure di aggiustamento:

- a. Ruotare i piedini in senso orario per sollevare il frigorifero;
- b. Ruotare i piedini in senso antiorario per abbassare il frigorifero;
- c. Regolare i piedini sinistro e destro seguendo le indicazioni precedenti in modo da ottenere un livellamento orizzontale.

2.3 Cambio della porta da destra a sinistra

Elenco degli attrezzi necessari all'utente			
	Cacciavite a croce		Spatola Cacciavite piatto
	Chiave a tubo da 5/16"		Nastro per mascheratura

Parti da utilizzare per il retro della porta			
Numero	Nome	Numero	Nota
1	Cerniera superiore	1	Preinstallato sul frigorifero, ancora utilizzato quando la porta è ribaltata
2	Coperchio della cerniera	1	Preinstallato sul frigorifero, ancora utilizzato quando la porta è ribaltata
3	Vite di chiusura filettante	5	Preinstallato sul frigorifero, ancora utilizzato quando la porta è ribaltata
4	Tappo dei fori	1	Preinstallato sui tappi alle estremità della porta, ancora utilizzato quando la porta è ribaltata
5	Perno	2	Preinstallato sul frigorifero, ancora utilizzato quando la porta è ribaltata
6	Gruppo cardine inferiore	1	Preinstallato sul frigorifero, ancora utilizzato quando la porta è ribaltata
7	Piedini di livellamento	1	Preinstallato sul frigorifero, ancora utilizzato quando la porta è ribaltata
8	Fermo	1	Preinstallato sui tappi dello sportello viene riutilizzato anche in caso di inversione dello sportello
9	Vite filettante	1	Preinstallato sui tappi alle estremità della porta, ancora utilizzato quando la porta è ribaltata

- 1) Spegnerne il frigorifero e rimuovere tutti gli oggetti dai vassoi della porta.
- 2) Smontare la cerniera superiore, la sua copertura e le viti, quindi rimuovere i tappi dei fori e i perni dall'altro lato.

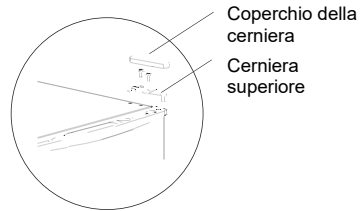

- 3) Rimuovere prima la porta, quindi il complesso della cerniera inferiore e il piedino di livellamento, scambiare la posizione del complesso della cerniera inferiore e del piedino di livellamento e installarli.

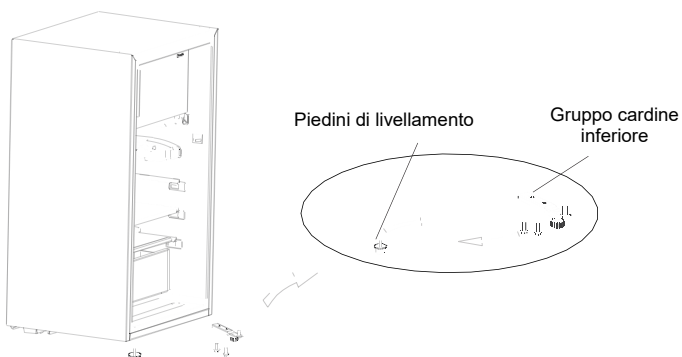

(La figura precedente è a solo scopo indicativo. La configurazione effettiva dipende dalle caratteristiche fisiche del prodotto e dalle indicazioni del distributore)

- 4) Rimuovere il fermo sotto allo sportello e rimontarlo sull'altro lato.

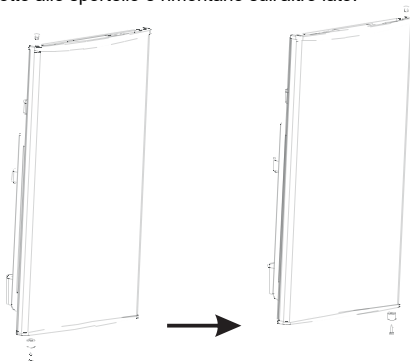

- 5) Installare lo sportello sul gruppo della cerniera inferiore e, successivamente, installare la cerniera superiore, il coperchio della cerniera, i perni e i tappi dei fori rispettando questa sequenza.

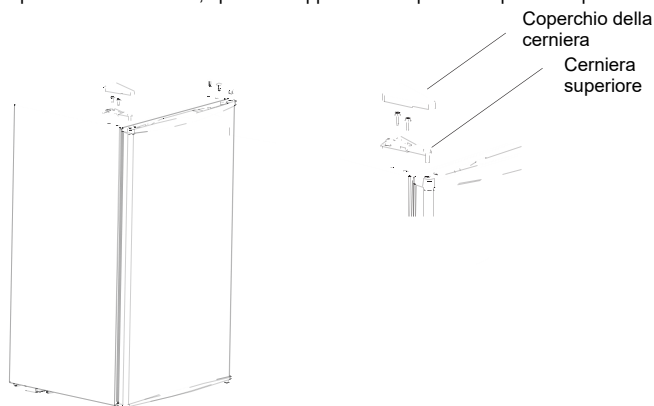

(La figura precedente è a solo scopo indicativo. La configurazione effettiva dipende dalle caratteristiche fisiche del prodotto e dalle indicazioni del distributore)

2.4 Sostituzione della luce (opzionale)

Tutte le operazioni di sostituzione e manutenzione delle lampadine LED devono essere eseguite dal produttore, dal tecnico di assistenza autorizzato o da altro personale qualificato. Prima di procedere alla sostituzione, scollegare l'alimentazione.

(La figura precedente è a solo scopo illustrativo. La configurazione effettiva dipende dalle caratteristiche fisiche del prodotto e dalle indicazioni del distributore)

2.5 Prima di iniziare l'utilizzo

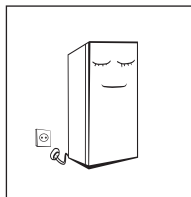

- Al primo utilizzo, attendere mezz'ora prima di collegare il frigorifero all'alimentazione.
- Il frigorifero deve essere messo in funzione 2 o 3 ore prima di riempirlo con alimenti freschi o congelati. In estate, estendere questo tempo fino a più di 4 ore a causa dell'elevata temperatura ambiente.

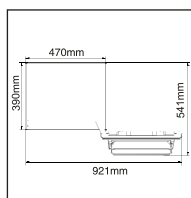

- Lasciare abbastanza spazio per garantire un'adeguata apertura di porte e cassetti.

2.6 Consigli utili per risparmiare energia

- Collocare l'apparecchio nella parte più ventilata dell'ambiente di installazione, lontano da altre apparecchiature che generano calore, da condotti di riscaldamento e dalla luce solare diretta.
- Lasciare raffreddare i cibi caldi a temperatura ambiente prima di riporli nell'apparecchio. Un sovraccarico dell'apparecchio richiede un maggiore sforzo del compressore. La qualità degli alimenti che si congelano troppo lentamente può deteriorarsi e questi possono andare a male.
- Avvolgere le vivande in adeguati contenitori protettivi e asciugarli prima di metterli in frigo. Questo riduce la formazione di brina all'interno dell'elettrodomestico.
- I cestelli di conservazione dell'apparecchio non devono essere foderati con fogli di alluminio, carta oleata o tovaglioli di carta. Tali sostanze potrebbero interferire con la circolazione dell'aria fredda, riducendo l'efficienza dell'elettrodomestico.
- Sistemare in modo ordinato gli alimenti utilizzando apposite etichette, per evitare ricerche prolungate che costringano a tenere lo sportello aperto troppo a lungo. Estrarre in una sola volta tutti gli alimenti desiderati e richiudere immediatamente lo sportello.

3 Struttura e funzioni

3.1 Componenti principali

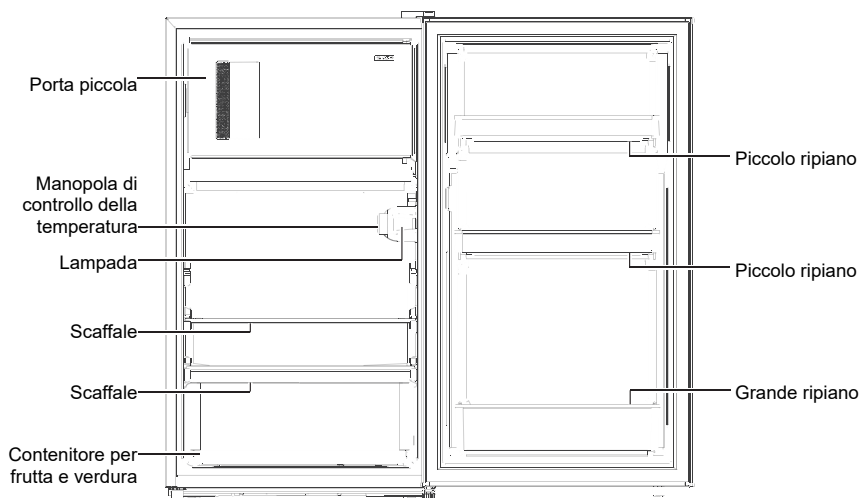

(La figura precedente è a solo scopo indicativo. La configurazione effettiva dipende dalle caratteristiche fisiche del prodotto e dalle indicazioni del distributore)

Vano frigorifero

- Il vano refrigerante è adatto alla conservazione di frutta, verdura, bevande e altre vivande destinate al consumo a breve termine. I cibi cotti non devono essere sistemati nel vano frigorifero senza prima averli fatti raffreddare a temperatura ambiente. Tempo di conservazione consigliato dai 3 ai 5 giorni. Per risparmiare energia, collocare il cibo nella posizione indicata nella figura precedente.
- Si raccomanda di sigillare ermeticamente gli alimenti in appositi contenitori prima di riporli nel frigorifero.
- Si raccomanda di posizionare le bevande in bottiglia o in lattina e altri prodotti simili nell'apposito ripiano dello sportello.

Nota: La conservazione di una quantità eccessiva di alimenti subito dopo avere collegato per la prima volta l'apparecchio all'alimentazione potrebbe compromettere la funzione di congelamento del frigorifero. Il cibo conservato non deve ostruire le prese d'aria per evitare di compromettere la funzione di congelamento.

3.2 Funzioni

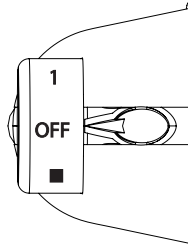

(La figura precedente è a solo scopo indicativo. La configurazione effettiva dipende dalle caratteristiche fisiche del prodotto e dalle indicazioni del distributore)

Le cifre non si riferiscono alla temperatura specifica impostata, ma al livello di temperatura.

"1" indica l'impostazione più calda.

"4" indica l'impostazione più fredda.

Più alta è la cifra, più bassa sarà la temperatura effettiva all'interno del frigorifero.

"OFF" significa che il funzionamento si interrompe.

- Marcia consigliata: 3 marce
- Nota: si consiglia di regolare l'utilizzo del frigorifero entro un intervallo compreso tra 1 e 4 posizioni; il superamento di questo intervallo può causare una bassa temperatura del frigorifero.

4 Manutenzione del frigorifero

4.1 Pulizia

- Rimuovere regolarmente la polvere dietro al frigorifero e sul pavimento per migliorare la capacità di raffreddamento e risparmiare energia.
- Controllare periodicamente che non si accumulino detriti sulla guarnizione dello sportello. Pulire la guarnizione dello sportello con un panno morbido imbevuto con acqua e sapone o con un detergente diluito.
- Pulire regolarmente l'interno del frigorifero per evitare la formazione di cattivi odori.
- Prima di procedere alla pulizia dell'interno, scollegare l'alimentazione, quindi rimuovere tutti gli alimenti, le bevande, i ripiani, i cassetti, ecc.
- Pulire l'interno del frigorifero con un panno morbido o una spugna, imbevuti in una soluzione di 1 l di acqua tiepida e due cucchiaini di bicarbonato di sodio. Successivamente, risciacquare con acqua e asciugare accuratamente. Dopo la pulizia, lasciare aperto lo sportello e lasciare asciugare all'aria prima di ricollegare l'alimentazione elettrica.
- Pulire regolarmente le zone del frigorifero più difficili da raggiungere (quali aperture o spazi stretti, o angoli) con uno straccio o un pennello morbido. Se necessario, utilizzare strumenti di pulizia aggiuntivi (ad es. dei bastoncini) per evitare l'accumulo di batteri e residui contaminanti in queste zone.
- Non usare saponi, detersivi, polveri abrasive, detersivi spray e altri prodotti simili, che potrebbero causare la formazione di cattivi odori e la contaminazione degli alimenti all'interno del frigorifero.
- Pulire il ripiano dello sportello, i ripiani interni e i cassetti con un panno morbido imbevuto con acqua e sapone o un detergente diluito. Asciugare con un panno morbido o lasciare asciugare all'aria.
- Pulire la superficie esterna del frigorifero con un panno morbido imbevuto con acqua e sapone, un detergente, o prodotti simili, quindi asciugare.
- Non usare spazzole rigide o metalliche, strumenti di pulizia in acciaio, sostanze abrasive (ad es. dentifrici), solventi organici (quali alcol, acetone, acetato di isoamile, ecc.), acqua bollente, sostanze acide o alcaline, che potrebbero danneggiare la superficie e l'interno del frigo. L'acqua bollente e i solventi organici, come il benzene, potrebbero deformare o danneggiare le parti in plastica.
- Durante la pulizia, non lavare direttamente con acqua o altri liquidi, per evitare il rischio di corto circuito e per non danneggiare l'isolamento elettrico dell'apparecchio.



 Scollegare il frigorifero dall'alimentazione elettrica prima di procedere a sbrinamento e pulizia.

4.2 Sbrinamento

- Spegner il frigorifero.
- Rimuovere gli alimenti dal frigorifero e conservarli opportunamente in modo che non si scongelino.
- Pulire il tubo di drenaggio (con materiali morbidi per evitare di danneggiare il rivestimento). Preparare i contenitori dell'acqua per lo sbrinamento.
(pulire il vassoio di drenaggio dell'acqua del vano compressore, evitando di far cadere acqua a terra).
- È possibile sbrinare il frigorifero naturalmente lasciandolo scongelare a temperatura ambiente, oppure utilizzando l'apposita spatola per rimuovere il ghiaccio (usare una spatola di plastica o di legno per evitare di danneggiare l'apparecchio).
- In alternativa, utilizzare una quantità adeguata di acqua calda per accelerare lo sbrinamento. Utilizzare un asciugamano asciutto per assorbire l'acqua.
- Al termine dello sbrinamento, ricollocare gli alimenti nell'apparecchio e ricollegare il frigorifero all'alimentazione.

4.3 Casi di inutilizzo

- Interruzione di corrente: In caso di interruzione di corrente, l'apparecchio è in grado di conservare gli alimenti contenuti al suo interno per diverse ore, anche in estate. Durante l'interruzione di corrente, limitare le aperture dello sportello ed evitare di introdurre all'interno dell'apparecchio altri alimenti freschi.
- Periodi prolungati di mancato utilizzo: Scollegare e pulire l'apparecchio, lasciando gli sportelli aperti per evitare la formazione di cattivi odori.
- Spostamenti: Prima di spostare il frigorifero, svuotarlo completamente, fissare con del nastro adesivo i divisori in vetro, il contenitore delle verdure, il vano congelatore, i cassetti, ecc. Inoltre, stringere i piedini di livellamento, chiudere gli sportelli e fissarli con del nastro adesivo. Durante lo spostamento, non capovolgere il frigorifero, né posizionarlo orizzontalmente, evitando di sottoporlo a forti vibrazioni. L'inclinazione durante il trasporto non deve superare i 45°.

Una volta avviato, l'apparecchio deve funzionare ininterrottamente. In generale, l'utilizzo del frigorifero non deve essere interrotto, per evitare di comprometterne il

 corretto funzionamento.

5 Risoluzione dei problemi

I piccoli problemi elencato di seguito possono essere di solito risolti direttamente dall'utente. Se non è possibile risolverli da soli, contattare il nostro dipartimento di assistenza post-vendita.

Malfunzionamento	<p>Controllare che l'apparecchio sia collegato all'alimentazione e che la spina sia inserita correttamente.</p> <p>Verificare che la tensione non sia troppo bassa.</p> <p>Verificare che non ci siano interruzioni di corrente o cortocircuiti.</p>
Cattivi odori	<p>Gli alimenti che emanano forti odori devono essere avvolti accuratamente.</p> <p>Controllare che non ci siano alimenti andati a male.</p> <p>Pulire l'interno del frigorifero.</p>
Funzionamento prolungato del compressore	<p>È normale che il compressore del frigorifero funzioni più a lungo in estate, quando la temperatura ambiente è più elevata.</p> <p>Si raccomanda di non collocare troppi alimenti nel frigorifero in una volta sola.</p> <p>Lasciare raffreddare gli alimenti prima di riporli nell'apparecchio.</p> <p>Gli sportelli vengono aperti troppo di frequente.</p>
La luce non funziona.	<p>Controllare che il frigorifero sia collegato correttamente all'alimentazione e che la lampadina non sia danneggiata.</p> <p>La luce deve essere sostituita da un tecnico esperto.</p>
Lo sportello non si chiude correttamente	<p>È possibile che lo sportello sia ostruito da confezioni di cibo.</p> <p>Troppo cibo all'interno del frigorifero.</p> <p>Il frigorifero è inclinato.</p>
Rumori forti	<p>Controllare che il pavimento sia in piano e che il frigorifero vi sia posizionato in modo stabile.</p> <p>Controllare che gli accessori siano posizionati correttamente.</p>
Vuoto della guarnizione	<p>Rimuovere corpi estranei dalla guarnizione della porta.</p> <p>Riscaldare la guarnizione dello sportello, poi lasciarla raffreddare per ripristinarla (per il riscaldamento servirsi di un essiccatore elettrico o una tovaglia calda).</p>
Fuoriuscita dell'acqua dalla vaschetta di raccolta	<p>C'è troppo cibo nei vani refrigerante o congelatore oppure le vivande conservate contengono troppa acqua, che causa un eccessivo sbrinamento.</p> <p>Gli sportelli non si chiudono correttamente, causando la formazione di ghiaccio a causa dell'ingresso di aria e un aumento dell'acqua di sbrinamento.</p>
Pareti calde.	<p>Questo è normale, a causa della dissipazione di calore del condensatore integrato attraverso l'alloggiamento del frigo.</p> <p>Se l'alloggiamento diventa troppo caldo a causa dell'elevata temperatura ambientale o per la conservazione di troppe vivande e in caso di spegnimento del compressore, si suggerisce di garantire un'adeguata ventilazione per facilitare la dissipazione del calore.</p>
Condensa sulla superficie	<p>La formazione di condensa sulla superficie esterna e sulle guarnizioni degli sportelli del frigorifero è normale quando l'umidità dell'ambiente è elevata. È sufficiente asciugare la condensa con un panno pulito.</p>
Rumore	<p>Ronzio: il compressore può produrre dei ronzii, in particolare in fase di accensione e spegnimento. Ciò è perfettamente normale.</p> <p>Cigolii: il flusso del refrigerante all'interno dell'apparecchio può produrre cigolii, e ciò è un fenomeno normale.</p>

Area più fredda del frigorifero

OPZIONALE: indicatore di temperatura OK

- L'indicatore di temperatura OK può essere utilizzato per determinare le temperature inferiori a +4°C. Riduce gradualmente la temperatura se il segnale non indica "OK".

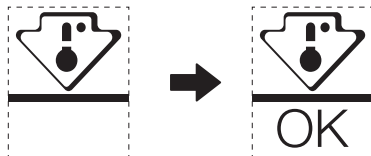

- Per garantire la temperatura in questa zona, non cambiare il posizionamento del ripiano. Nei frigoriferi raffreddati ad aria (dotati di ventola o modello No Freeze), il simbolo dell'area più fredda non è rappresentato perché la temperatura interna è omogenea.

Impostazione dell'indicatore di temperatura

- Per aiutarvi a regolare correttamente il vostro frigorifero, è dotato di un indicatore di temperatura che controlla la temperatura media della zona più fredda.
- **AVVERTENZA:** Questo indicatore è destinato a funzionare solo con il vostro frigorifero, non utilizzatelo su un altro frigorifero (infatti la zona più fredda non è la stessa) o per qualsiasi altro uso.

Controllo della temperatura nella zona più fredda

- L'indicatore di temperatura consente di verificare regolarmente se la temperatura della zona più fredda è corretta. Infatti, la temperatura interna del frigorifero dipende da diversi fattori, come la temperatura ambiente, la quantità di alimenti conservati e la frequenza di apertura della porta. Tenere conto di questi fattori quando si imposta l'apparecchio.
- Quando l'indicatore mostra "OK", significa che il termostato è impostato correttamente e che la temperatura interna è corretta.
- Se l'indicatore di temperatura diventa BIANCO, significa che la temperatura è troppo alta; in questo caso, aumentare l'impostazione di regolazione della temperatura del frigorifero e attendere 12 ore prima di controllare nuovamente l'indicatore. Quando sono stati inseriti alimenti freschi o lo sportello è stato lasciato aperto, è possibile che l'indicatore di temperatura diventi BIANCO dopo qualche tempo.

Tabella 1 Classi climatiche

Classe	Simbolo	Intervallo di temperatura ambientale °C
Area temperata estesa	SN	da +10 a +32
Area temperata	N	da +16 a +32
Area Subtropicale	ST	da +16 a +38
Area Tropicale	T	da +16 a +43

Area temperata estesa: "Questo apparecchio di refrigerazione è destinato a essere utilizzato a temperature ambiente comprese tra 10°C e 32°C";

Temperatura: "Questo apparecchio di refrigerazione è destinato a essere utilizzato a temperature ambiente comprese tra 16 °C e 32°C";

Area Subtropicale: "Questo apparecchio di refrigerazione è destinato a essere utilizzato a temperature ambiente comprese tra 16°C e 38 °C";

Area Tropicale: "Questo apparecchio di refrigerazione è destinato a essere utilizzato a temperature ambiente comprese tra 16°C e 43°C";

Se utilizzato al di fuori della sua classe climatica nominale (intervallo di temperatura ambientale), il frigo potrebbe non essere in grado di mantenere le temperature interne richieste.

Disposizioni speciali dei nuovi standard europei

- Le parti ordinate nella tabella seguente possono essere acquisite dal canale :

Parte ordinata	Fornita da	Tempo minimo richiesto per la fornitura
termostati	Personale di manutenzione professionale	Almeno 7 anni dopo il lancio sul mercato del modello
sensori temperatura	Personale di manutenzione professionale	Almeno 7 anni dopo il lancio sul mercato del modello
circuiti stampati	Personale di manutenzione professionale	Almeno 7 anni dopo il lancio sul mercato del modello
sorgenti luminose	Personale di manutenzione professionale	Almeno 7 anni dopo il lancio sul mercato del modello
maniglie porta	Riparatori professionisti e utenti finali	Almeno 7 anni dopo il lancio sul mercato del modello
cardini porta	Riparatori professionisti e utenti finali	Almeno 7 anni dopo il lancio sul mercato del modello
vassoi	Riparatori professionisti e utenti finali	Almeno 7 anni dopo il lancio sul mercato del modello
cestelli	Riparatori professionisti e utenti finali	Almeno 7 anni dopo il lancio sul mercato del modello
guarnizioni porta	Riparatori professionisti e utenti finali	Almeno 10 anni dopo il lancio sul mercato del modello

- Il periodo minimo per la consegna di parti di ricambio da parte dell'assistenza postvendita è di 15 giorni lavorativi.
- Effettuando la scansione del link web o del codice QR (se presente) sull'etichetta indicante l'efficienza energetica del prodotto, è possibile ottenere le informazioni sul modello e il suo identificativo presenti nel database dei prodotti.

Gentile cliente

1. Se il prodotto deve essere restituito o sostituito, rivolgersi al punto vendita dove è stato acquistato. Ricordarsi di presentare la prova di acquisto.
2. Se il prodotto si è rotto e deve essere riparato, contattare il centro di assistenza post-vendita.

CONTEÚDOS

1 Avisos de segurança

1.1 Aviso.....	1-2
1.2 Significado dos símbolos de aviso de segurança.....	3
1.3 Avisos relacionados à eletricidade.....	3
1.4 Avisos para utilização.....	4
1.5 Avisos de colocação.....	4-5
1.6 Avisos relacionados à energia.....	5
1.7 Avisos para eliminação.....	5

2 Uso adequado do frigorífico

2.1 Instalar o aparelho.....	6
2.2 Pés de nivelamento.....	7
2.3 Mudança direita-esquerda da abertura das portas.....	8
2.4 Como mudar a lâmpada (opcional).....	10
2.5 Iniciar.....	10
2.6 Dicas para poupar energia.....	10

3 Estrutura e funções

3.1 Componentes principais.....	11
3.2 Funções.....	12

4 Manutenção do frigorífico

4.1 Limpeza.....	13
4.2 Descongelamento.....	13
4.3 Parar de usar.....	13

5 Resolução de problemas.....	14
-------------------------------	----

1 Avisos de segurança

1.1 Aviso



Aviso: risco de fogo / materiais inflamáveis

Este aparelho deve ser usado em aplicações domésticas e semelhantes, como cozinhas de funcionários em lojas, escritórios e outros ambientes de trabalho; casas de fazenda e por clientes em hotéis, motéis e outros ambientes residenciais; ambientes do tipo pousada; restauração e aplicações semelhantes não de varejo.

O aparelho não se destina a ser usado por pessoas (incluindo crianças) com capacidades físicas, sensoriais ou mentais reduzidas, ou com falta de experiência e conhecimentos, a menos que tenham recebido supervisão ou instruções relativas à utilização do aparelho por uma pessoa responsável pela sua segurança.

As crianças devem ser supervisionadas para garantir que não brincam com o aparelho.

Se o cabo de alimentação estiver danificado, deverá ser substituído pelo fabricante, o vendedor de serviço ou pessoas com qualificações semelhantes, a fim de evitar riscos.

Não guarde substâncias explosivas como latas de aerossol com propulsor inflamável dentro deste aparelho.

O aparelho deve ser desligado após o uso e antes de realizar a manutenção no aparelho.

Aviso: Mantenha as aberturas de ventilação, na caixa do aparelho ou na estrutura embutida, sem obstruções.

Aviso: Não use dispositivos mecânicos ou outros meios para acelerar o processo de descongelamento, além daqueles recomendados pelo fabricante.

Aviso: Não danifique o circuito de refrigeração.

Aviso: Não utilize aparelhos elétricos dentro dos compartimentos de armazenamento de alimentos do aparelho, a menos que sejam do tipo recomendado pelo fabricante.

Aviso: Elimine o frigorífico de acordo com os regulamentos locais, pois utiliza gás de sopro e refrigerante inflamáveis.

Aviso: Ao posicionar o aparelho, certifique-se de que o cabo de alimentação não fique preso ou danificado.

Aviso: Não coloque várias tomadas portáteis ou fontes de alimentação portáteis na parte traseira do dispositivo.

Não use cordas de extensão ou adaptadores não ligados à terra (dois forçados).

Perigo: Risco de aprisionamento de crianças. Antes de deitar fora o seu antigo frigorífico ou congelador:

- Retire as portas

- Deixe as prateleiras no lugar para que as crianças não possam aceder facilmente ao interior.

O frigorífico deve ser desligado da fonte de alimentação elétrica antes de tentar a instalação do acessório.

O gás refrigerante e a espuma ciclopentano usados no frigorífico são materiais inflamáveis. Portanto, quando o aparelho é descartado, o mesmo deve ser mantido longe de qualquer fonte de incêndio e ser recuperada por uma empresa recuperadora especial com qualificações correspondentes que não seja descartada por combustão, de modo a evitar danos ao meio ambiente ou qualquer outro dano

A necessidade de que, para portas ou tampas equipadas com fechaduras e chaves, as chaves sejam mantidas fora do alcance das crianças e não nas proximidades do aparelho frigorífico, a fim de evitar que as crianças fiquem trancadas no interior.

Para a norma EU: Este aparelho pode ser usado por crianças a partir dos 8 anos de idade e por pessoas com capacidades físicas, sensoriais ou mentais reduzidas ou falta de experiência e conhecimento se elas receberem supervisão ou instruções relacionadas ao uso do aparelho de modo seguro e entenderem os perigos envolvidos. As crianças não devem brincar com o aparelho. A limpeza e a manutenção do aparelho não podem ser feitas por crianças sem supervisão. Crianças com idade entre 3 e 8 anos podem colocar ou retirar alimentos do aparelho.

Para evitar a contaminação dos alimentos, respeite as seguintes instruções:

- A abertura da porta por longos períodos pode causar um aumento significativo da temperatura nos compartimentos do aparelho.
- Limpe regularmente as superfícies que possam entrar em contacto com alimentos e sistemas de drenagem acessíveis.
- Limpe os tanques de água, se não forem utilizados por 48 h; lave o sistema de água conectado a um suprimento de água se a água não for retirada por 5 dias. (nota 1)
- Armazene carne crua e peixe em recipientes adequados no refrigerador, para que não fique em contacto ou pingue em outros alimentos.
- Os compartimentos de comida congelada de duas estrelas - - são adequados para armazenar alimentos pré-congelados, armazenar ou fazer sorvetes e fazer cubos de gelo. (nota 2)
- Os compartimentos de uma - , duas - e três estrelas - não são adequados para o congelamento de alimentos frescos. (nota 3)
- No caso dos aparelhos sem compartimento de 4 estrelas: Este aparelho de refrigeração não é adequado para congelar alimentos. (nota 4)
- Se o aparelho de refrigeração ficar vazio durante longos períodos, desligue, descongele, limpe, seque e deixe a porta aberta para evitar o desenvolvimento de bolor dentro do aparelho.

Nota 1,2,3,4: Confirme se é aplicável de acordo com o tipo de compartimento do produto.

Para um aparelho autónomo: este aparelho frigorífico não se destina a ser utilizado como aparelho incorporado.



Qualquer substituição ou manutenção das lâmpadas LED destina-se a ser feita pelo fabricante, e o seu agente de serviço ou pessoa qualificada semelhante. (Veja o artigo 2.4 para substituição da lâmpada)

Aviso: Para evitar um perigo devido à instabilidade do aparelho, este deve ser fixado de acordo com as instruções.

Aviso: Conecte-se apenas ao abastecimento de água potável. (Adequado para máquina de fazer gelo)

Para evitar que a criança seja aprisionada, mantenha fora do alcance de crianças e não nas proximidades de congelador (ou frigorífico). Adequado para produtos com fechaduras

1.2 Significado dos símbolos de aviso de segurança

	Este é um símbolo de proibição. Qualquer incompatibilidade com as instruções marcadas com este símbolo pode resultar em danos ao produto ou pôr em perigo a segurança pessoal do utilizador.
	Este é um símbolo de aviso. É obrigado a seguir em estrita observância as instruções marcadas com este símbolo; ou poderá causar danos ao produto ou pessoais.
	Este é um símbolo de advertência. As instruções marcadas com este símbolo exigem um cuidado especial. Uma precaução insuficiente poderá causar lesões leves, moderadas ou danos no produto.

Este manual contém muita informação de segurança importante que deve ser entendida pelos utilizadores.

1.3 Avisos relacionados à eletricidade

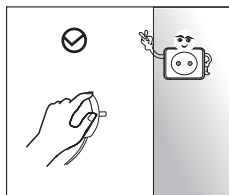

- Não puxar o cabo elétrico ao puxar a ficha do frigorífico. Por favor, agarre a ficha firmemente e puxe-a diretamente da tomada.
- Para garantir uma utilização segura, não danifique o cabo de alimentação nem utilize o mesmo quando este estiver danificado ou gasto.

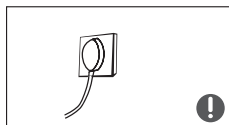

- Utilize uma tomada específica e esta não deve ser partilhada com outros aparelhos elétricos. A ficha de alimentação deve ser conectada com firmeza com a tomada, caso contrário, poderá ocorrer incêndio.
- Por favor, assegure-se de que o elétrodo de ligação à terra da tomada está equipado com um fio terra fiável.



- Por favor, feche a válvula de fuga de gás e depois abra as portas e janelas no caso de fuga de gás e outros gases inflamáveis. Não desligue o frigorífico e outros aparelhos elétricos considerando que a fiação pode causar um incêndio.

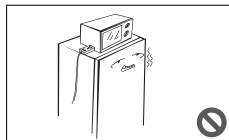

- Não utilize aparelhos elétricos na parte superior do aparelho, exceto se forem recomendados pelo fabricante.

1.4 Avisos para utilização

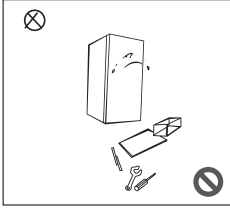

- Não desmonte ou reconstrua arbitrariamente o refrigerífico, nem danifique o circuito de refrigeração; a manutenção do aparelho deve ser conduzida por um especialista.
- O cabo de alimentação danificado tem de ser substituído pelo fabricante, pelo seu departamento de manutenção ou por profissionais relacionados para evitar perigo.

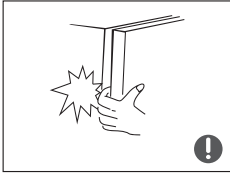

- Os espaços entre as portas dos refrigeríficos e entre as portas e o corpo do refrigerífico são pequenos, note-se que não deve colocar a mão nestas áreas para evitar que se aperte o dedo. Por favor, seja gentil ao fechar a porta do refrigerífico para evitar a queda de artigos.
- Não pegue em alimentos ou recipientes com as mãos molhadas na câmara de congelação quando o refrigerífico estiver a funcionar, especialmente recipientes de metal, a fim de evitar queimaduras por congelação.



- Não permita que as crianças subam ou entrem para o aparelho, caso contrário poderão sofrer lesões tais como sufocamento ou queda.

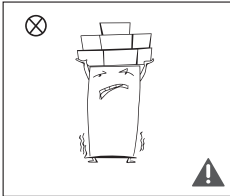

- Não coloque objetos pesados no topo do refrigerífico considerando que os objetos podem cair quando se fecha ou abre a porta, e que podem ser causados ferimentos acidentais.
- Por favor, retire a ficha da tomada no caso de falha de energia ou quando efetuar limpeza. Não ligue o refrigerífico à rede elétrica dentro de cinco minutos para evitar danos no compressor devido a arranques sucessivos.

1.5 Avisos de colocação

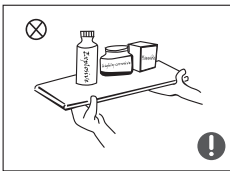

- Não coloque artigos inflamáveis, explosivos, voláteis e altamente corrosivos no refrigerífico para evitar danos no produto ou acidentes de incêndio.
- Não coloque artigos inflamáveis perto do refrigerífico para evitar incêndios.

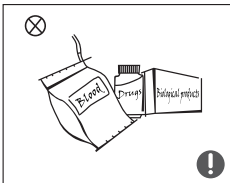

- Este aparelho destina-se somente a uso doméstico, como o armazenamento dos alimentos. Não deve ser utilizado para outros fins, tais como armazenamento de sangue, medicamentos ou produtos biológicos, etc.



- Não armazene cerveja, bebida ou outro líquido contido em garrafas ou recipientes fechados no compartimento de congelação do aparelho; caso contrário, as garrafas ou recipientes fechados poderão quebrar devido ao congelamento e causar danos.

1.6 Avisos relacionados à energia

- 1) Os aparelhos de refrigeração podem não funcionar de forma consistente (possibilidade de descongelamento do conteúdo ou temperaturas demasiado altas no compartimento de congelação) quando instalados durante um período de tempo prolongado abaixo do fim do frio no intervalo de temperaturas para o qual o aparelho de refrigeração foi concebido.
- 2) O fato de bebidas gaseificadas não deverem ser armazenadas nos compartimentos ou câmaras de congelação de alimentos ou nos compartimentos ou câmaras de baixa temperatura, e de alguns produtos tais como sorvetes não deverem ser consumidos demasiado frios;
- 3) A necessidade de não exceder o tempo de armazenamento recomendado pelos fabricantes de alimentos para quaisquer tipos de alimentos e especialmente alimentos de congelamento rápido disponíveis no mercado nos compartimentos ou câmaras de armazenamento de alimentos congelados;
- 4) As precauções necessárias para evitar um aumento indevido da temperatura dos alimentos congelados ao descongelar o aparelho de refrigeração, como embrulhar os alimentos congelados em várias camadas de jornal.
- 5) O fato de um aumento de temperatura dos alimentos congelados durante a descongelação manual, manutenção ou limpeza poderem reduzir a duração de conservação dos alimentos

1.7 Avisos para eliminação

O material espumante refrigerante e ciclopentano utilizado para o aparelho é inflamável. Portanto, quando o aparelho é descartado, o mesmo deve ser mantido longe de qualquer fonte de incêndio e ser recuperada por uma empresa recuperadora especial com qualificações correspondentes que não seja descartada por combustão, de modo a evitar danos ao meio ambiente ou qualquer outro dano



Quando o aparelho for eliminado, desmonte as portas e remova a porta inferior e prateleiras; coloque-as em lugar seguro, de modo a evitar que entrem crianças dentro do aparelho e fiquem lá fechadas.



Eliminação correta do produto:

Este símbolo indica que este produto não deve ser eliminado juntamente com outros resíduos domésticos. Para evitar eventuais danos para o ambiente ou para a saúde humana a partir de resíduos não controlados, recicle-o de forma responsável para promover a reutilização sustentável de recursos materiais. Para devolver o seu aparelho usado, por favor, utilize os sistemas de recolha e devolução ou entre em contacto com o vendedor onde o produto foi adquirido. Este pode recolher este produto para reciclagem ambientalmente segura.

2 Uso adequado do frigorífico

2.1 Instalar o aparelho

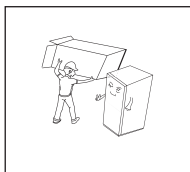

- Antes de usar, remova todos os materiais de embalagem, incluindo almofadas inferiores, almofadas de espuma e fitas dentro do frigorífico; rasgar a película protetora nas portas e no corpo do frigorífico.

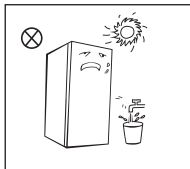

- Mantenha longe do calor e evite a luz direta do sol. Não coloque o frigorífico em locais húmidos ou molhados para evitar ferrugem ou redução do efeito isolante.
- Não pulverize ou lave o frigorífico; não coloque o frigorífico em locais húmidos fáceis de salpicar com água para não afectar as propriedades de isolamento elétrico do frigorífico.

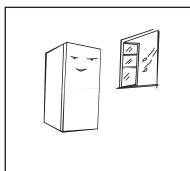

- O aparelho deverá ser instalado em local bem ventilado; o chão deve ser plano e robusto (rodar para a esquerda ou direita para nivelar o pé do aparelho).

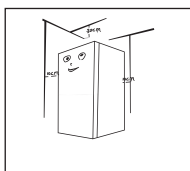

- O espaço indicado para a parte de cima do aparelho deverá ser superior a 30 cm, e o aparelho deverá ser colocado contra a parede com uma distância livre de mais de 10 cm para facilitar a dissipação de calor.

! Precauções antes da instalação:

As informações no Manual de Instruções são apenas para referência. O produto físico pode ser diferente.

Antes da instalação e ajuste dos acessórios, certifique-se de que o aparelho esteja desligado da energia.

Devem ser tomadas precauções para evitar que a queda da pega provoque danos pessoais.

2.2 Pés de nivelamento

Diagrama esquemático dos pés nivelados

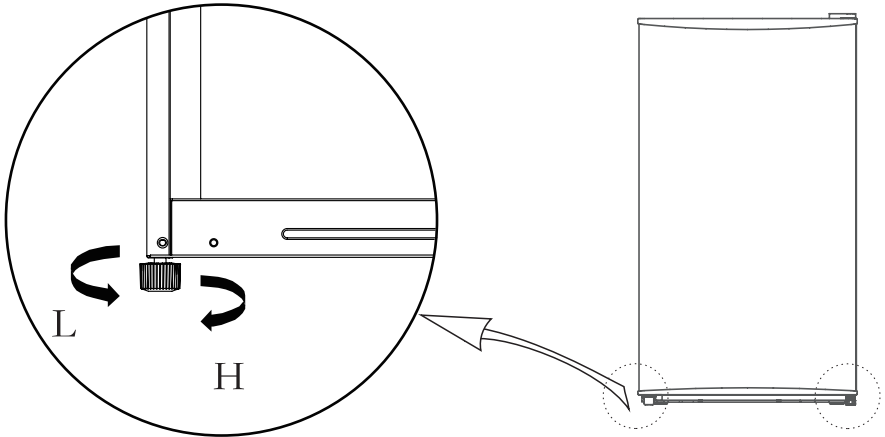





(A imagem acima serve apenas para referência. A configuração real depende do produto físico ou da indicação do distribuidor)

Procedimentos de ajuste:

- Gire os pés no sentido horário para levantar o refrigerífico;
- Gire os pés no sentido anti-horário para baixar o refrigerífico;
- Ajuste os pés direito e esquerdo com base nos procedimentos acima a um nível horizontal.

2.3 Mudança direita-esquerda da abertura das portas

Lista de ferramentas a serem fornecidas pelo utilizador			
	Chave de fenda phillips		Chave de fenda de lâmina fina com espátula
	5/16" chave de boca		Fita adesiva

Peças a serem usadas para inverter a porta			
Número	Nome	Número	Nota
1	dobradiça superior	1	Pré-instalada no frigorífico, continuando a ser usada quando a porta esteja invertida
2	Cobertura da dobradiça	1	Pré-instalada no frigorífico, continuando a ser usada quando a porta esteja invertida
3	Parafuso de bloqueio por rosca	5	Pré-instalada no frigorífico, continuando a ser usada quando a porta esteja invertida
4	coberturas de orifício	1	Pré-instalada no frigorífico, continuando a ser usada quando a porta esteja invertida
5	Pino	2	Pré-instalada no frigorífico, continuando a ser usada quando a porta esteja invertida
6	Montagem da dobradiça inferior	1	Pré-instalada no frigorífico, continuando a ser usada quando a porta esteja invertida
7	Pés de nivelamento	1	Pré-instalada no frigorífico, continuando a ser usada quando a porta esteja invertida
8	rolha	1	Pré-instalada no frigorífico, continuando a ser usada quando a porta esteja invertida
9	Parafuso	1	Pré-instalada no frigorífico, continuando a ser usada quando a porta esteja invertida

- 1) Desligue o frigorífico e remova todos os objetos das bandejas da porta.
- 2) Desmonte a tampa da dobradiça, os parafusos e a dobradiça superior, e remova a tampa do orifício e os pinos do outro lado.

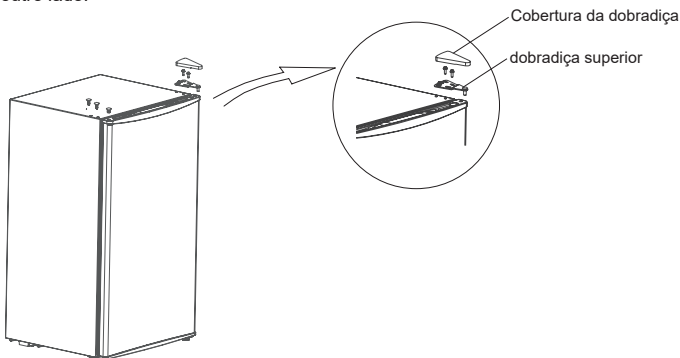

- 3) Retire primeiro a porta, depois retire o conjunto da dobradiça inferior e o pé de nivelamento, troque as posições do conjunto da dobradiça inferior e do pé de nivelamento e instale-os.

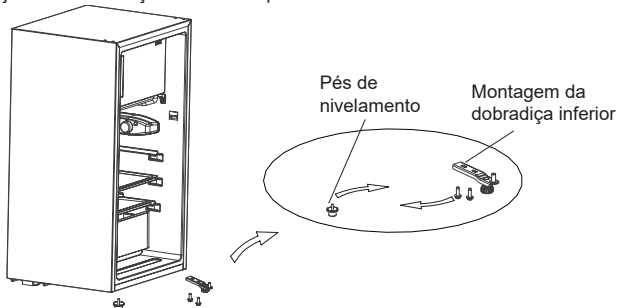

(A imagem acima serve apenas para referência. A configuração real depende do produto físico ou da indicação do distribuidor)

4) Desmonte a rolha por baixo da porta, depois monte a rolha do outro lado.

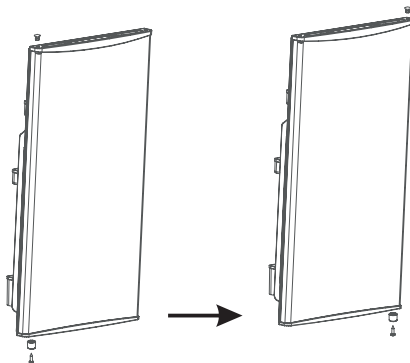

5) Instale a porta no conjunto da dobradiça inferior, e depois instale a dobradiça superior, a tampa da dobradiça, os pinos e a tampa do orifício em sequência.

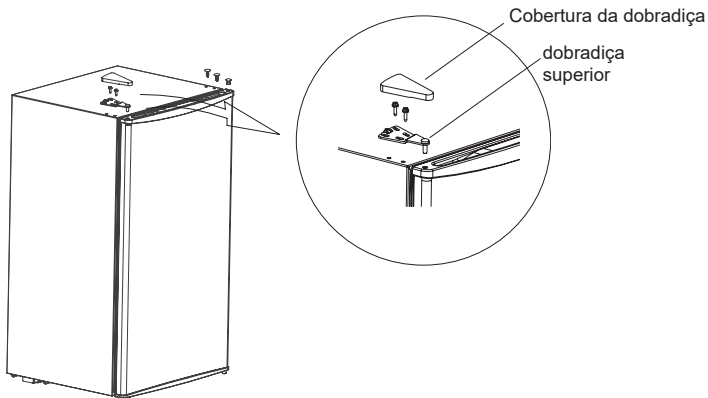

(A imagem acima serve apenas para referência. A configuração real depende do produto físico ou da indicação do distribuidor)

2.4 Como mudar a lâmpada (opcional)

Qualquer substituição ou manutenção das lâmpadas LED destina-se a ser feita pelo fabricante, seu agente de serviço ou pessoa qualificada similar. A substituição deve primeiro cortar a alimentação eléctrica.

(A imagem acima serve apenas para referência. A configuração real depende do produto físico ou da indicação do distribuidor)

2.5 Iniciar

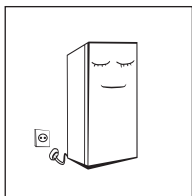

- Antes do início inicial, mantenha o frigorífico parado por meia hora antes de conectá-lo à fonte de alimentação.
- Antes de colocar os alimentos frescos ou congelados no seu interior, o aparelho deverá funcionar por 2 ou 3 horas, ou por mais de 4 horas no verão, quando a temperatura ambiente é alta.

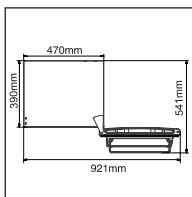

- Deixe espaço suficiente para a abertura conveniente das portas e gavetas ou de acordo com as indicações do distribuidor.

2.6 Dicas para poupar energia

- O aparelho deve estar localizado na área mais fria da sala, longe de aparelhos que produzam calor, condutas de aquecimento e longe da luz direta do sol.
- Deve deixar os alimentos quentes arrefecerem até à temperatura ambiente antes de os colocar no aparelho. Sobrecarregar o aparelho força o compressor a funcionar por mais tempo. Alimentos que congelam muito lentamente podem perder qualidade ou estragar.
- Certifique-se de embalar os alimentos adequadamente e de secar os recipientes antes de os colocar no aparelho. Tal reduz o gelo acumulado dentro do aparelho.
- A bandeja de armazenamento do dispositivo não deve ser forrada com papel alumínio, papel de cera ou papel toalha. Pois interferem na circulação de ar frio, tornando o aparelho menos eficiente.
- Organize e rotule os alimentos para reduzir o tempo de aberturas da porta e a procura dos alimentos. Remova todos os alimentos necessários de uma só vez e feche a porta o mais rápido possível.

3 Estrutura e funções

3.1 Componentes principais

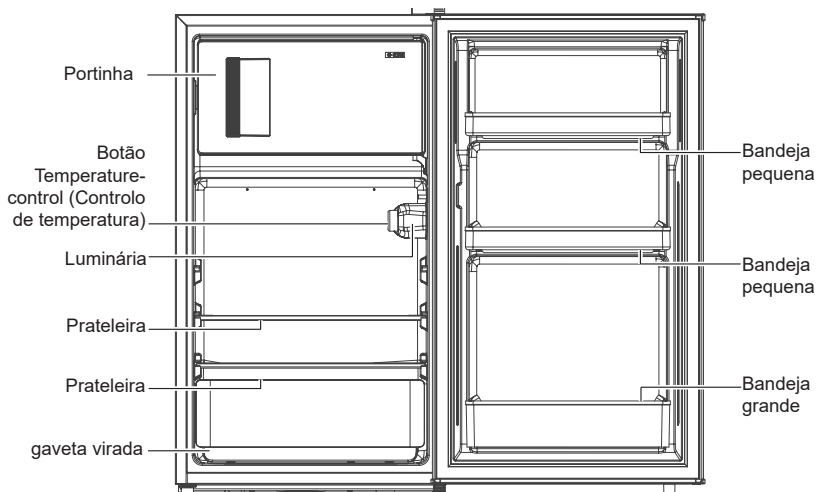

! (A imagem acima serve apenas para referência. A configuração real depende do produto físico ou da indicação do distribuidor)

Câmara frigorífica

- A Câmara Frigorífica é adequada para armazenamento de uma variedade de frutas, legumes, bebidas e outros alimentos consumidos no curto prazo. Os alimentos de cozimento não devem ser colocados na câmara frigorífica até esfriar em temperatura ambiente. O tempo de armazenamento sugerido é de 3 dias a 5 dias. É a mais eficiente em termos energéticos colocar os alimentos na posição mostrada na imagem acima.
- Recomenda-se que os alimentos sejam lacrados antes de colocar na geladeira.
- Recomenda-se colocar bebidas engarrafadas ou enlatadas e outros itens na porta;
Nota: O armazenamento de alimentos demais durante a operação após a conexão inicial com a energia pode afetar negativamente o efeito de congelamento do frigorífico. Os alimentos armazenados não devem bloquear a saída de ar; caso contrário, o efeito de congelamento será reduzido.

3.2 Funções

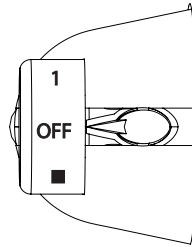

(A imagem acima serve apenas para referência. A configuração real depende do produto físico ou da indicação do distribuidor)

Os números não significam temperatura definida específica, mas nível de temperatura.

"1" significa a configuração mais quente

"4" significa a configuração mais fria

Quanto mais alto for o valor, mais baixa será a temperatura real no interior do frigorífico. "OFF" significa parar de correr.

- Equipamento recomendado: 3 engrenagens
- Nota: Recomenda-se o ajuste e utilização na gama de 1-4 engrenagens. Exceder este intervalo pode fazer com que a temperatura do frigorífico seja baixa.

4 Manutenção do frigorífico

4.1 Limpeza

- O pó atrás do frigorífico e no chão deve ser limpo atempadamente para melhorar o efeito de arrefecimento e poupança de energia.
- Verifique regularmente a junta da porta para ter a certeza de que não há detritos. Limpe a junta da porta com um pano macio humedecido com água com sabão ou detergente diluído.
- O interior do frigorífico deve ser limpo regularmente para evitar odores.
- Por favor desligue a corrente antes de limpar o interior, retire todos os alimentos, bebidas, prateleiras, gavetas, etc.
- Utilize um pano ou esponja macia para limpar o interior do frigorífico, com duas colheres de sopa de bicarbonato de sódio e um litro de água morna. O frigorífico deve ser limpo com água e um pano seco. Após a limpeza, abra a porta e deixe secar naturalmente antes de ligar a energia.
- Para as áreas difíceis de limpar no frigorífico (tais como sanduíches estreitas, fendas ou cantos), recomenda-se limpá-las regularmente com um pano macio, escova macia, etc. e quando necessário, combinado com algumas ferramentas auxiliares (tais como paus finos) para garantir a não acumulação de contaminantes ou bactérias nestas áreas.
- Não utilize o sabão, detergente, pó para esfregar, detergente em spray, etc., pois estes podem causar odores no interior do frigorífico ou alimentos contaminados.
- Limpe a armação da garrafa, prateleiras e gavetas com um pano macio humedecido com água com sabão ou detergente diluído. Seque com um pano macio ou deixe secar ao ar.
- Limpe a superfície exterior do frigorífico com um pano macio humedecido com água com sabão, detergente, etc., e depois limpe-o a seco.
- Não utilize escovas duras, bolas de aço limpas, escovas de arame, abrasivos (tais como pastas de dentes), solventes orgânicos (tais como álcool, acetona, óleo de banana, etc.), água a ferver, artigos ácidos ou alcalinos, que podem danificar a superfície e o interior do refrigerador. Água quente e solventes orgânicos como o benzeno, podem deteriorar ou danificar as zonas em plástico.
- Não enxague diretamente com água ou outros líquidos durante a limpeza, de forma a evitar curtos circuito ou afetar o isolamento elétrico após imersão.



 Favor desligue o frigorífico para descongelar e limpar.

4.2 Descongelamento

- Desligo do frigorífico
- Retire os alimentos do aparelho e coloque-os de maneira adequada para evitar que derretam.
- Limpe todos os tubos de drenagem (utilize materiais pouco agressivos para evitar danos ao revestimento). Prepare os recipientes para a água da descongelação. (preste atenção ao limpar a bandeja de drenagem da água do compartimento do compressor, evitando derramar para o chão).
- Pode utilizar a temperatura natural para o descongelamento, também pode utilizar a espátula de gelo para eliminar o gelo (utilize uma espátula de gelo em plástico ou em madeira, para não danificar o revestimento ou os tubos de drenagem).
- Também pode utilizar uma quantidade adequada da água quente para acelerar a descongelação e utilizar depois uma toalha seca para limpar e secar a água depois de descongelar.
- Depois de descongelar, coloque de volta os alimentos no armário, e energia no frigorífico

4.3 Parar de usar

- Falha de energia: Em caso de falha de energia, mesmo no verão, os alimentos dentro do aparelho podem ser mantidos por várias horas; durante a falha de energia, deverá reduzir o tempo de abertura das portas, e não deverá colocar alimentos quentes no seu interior.
- Sem uso por um longo tempo: O aparelho deve ser desligado e depois limpo; em seguida, as portas deverão ser deixadas abertas para evitar odores.
- Deslocar: Antes de mover o aparelho, retire todos os itens do seu interior e fixe as prateleiras de vidro, as gavetas de fruta e vegetais, as gavetas do compartimento de congelação e etc. com fita adesiva; aperte os pés ajustáveis; feche as portas e fixe-as com fita adesiva. Durante a movimentação, o aparelho não deve ser colocado de cabeça para baixo ou horizontalmente, nem sofrer vibração; a inclinação durante o movimento não deve ser superior a 45°.

O aparelho deve funcionar continuamente uma vez ligado à corrente. Geralmente, o funcionamento do aparelho não deve ser interrompido; caso contrário, a vida útil do mesmo poderá ser prejudicada.

5 Resolução de problemas

Poderá tentar resolver os seguintes problemas simples por si mesmo.

Se não conseguir, entre em contacto com o departamento de pós-venda.

Não funciona	Verifique se o aparelho está ligado à energia ou se a ficha está bem ligada. Verifique se a tensão está muito baixa Verifique se há falha de corrente ou nos circuitos parciais no quadro elétrico
Odores	Alimentos odoríferos deverão ser bem embrulhados Verifique se há alimentos podres Limpe o interior do aparelho
Funcionamento prolongado do compressor	O funcionamento prolongado do aparelho é normal no verão, quando a temperatura ambiente é elevada Não deverá colocar muitos alimentos no aparelho de uma só vez Os alimentos devem estar frios quando são colocados no aparelho Verifique se as portas são abertas com demasiada frequência
A luz não funciona	Verifique se o frigorífico está ligado à fonte de alimentação e se a luz de iluminação está danificada. Substitua a luz por um especialista
As portas não fecham corretamente	A porta está presa por embalagens de alimentos. Colocou-se muita comida O aparelho está inclinado
Ruídos elevados	Verifique se o chão está nivelado e se o aparelho está colocado de forma estável Verifique se os acessórios estão colocados nos locais apropriados
Abertura de gaxeta	Retire todos os materiais estranhos da vedação da porta Aqueça a borracha da porta e depois deixe arrefecer para reparação (ou soprar com um secador elétrico ou usar uma toalha quente para aquecimento)
Sobrecarga de bandeja de água	Há demasiados alimentos no interior do aparelho ou os mesmos contém muita água, resultando em descongelação elevada As portas não estão fechadas corretamente, resultando em acumulação de gelo devido à entrada de ar e aumento da água devido à descongelação
Sobre o calor no flanco	A dissipação de calor do condensador incorporado através da caixa, o que é normal Quando a caixa se torna quente devido à alta temperatura ambiente, o armazenamento de demasiados alimentos ou o encerramento do compressor é desligado, proporcionam uma ventilação sonora para facilitar a dissipação de calor.
Condensação superficial	A condensação na superfície externa e nas vedações das portas do aparelho é normal quando a humidade ambiente é demasiado elevada. Basta limpar o condensador com uma toalha limpa.
Ruído	Zumbido: O compressor pode fazer zumbidos durante o funcionamento, especialmente no início e fim do funcionamento. Isto é normal. Estalos: O refrigerante que flui dentro do aparelho pode produzir estalos, o que é normal.

Zona mais fria do frigorífico

OPCIONAL: Indicador de temperatura OK

- O indicador de temperatura OK pode ser utilizado para determinar temperaturas inferiores a +4°C. Reduz gradualmente a temperatura se o sinal não indicar "OK".

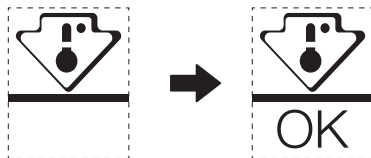

- Para assegurar a temperatura nesta área, não alterar o posicionamento da prateleira. Frigoríficos de ar informados (equipados com modelo com ventilador ou Sem Congelação), o símbolo da zona mais fria não é representado porque a temperatura no interior é homogénea.

Configuração do indicador de temperatura

- Para o ajudar a regular bem o seu frigorífico, está equipado com um indicador de temperatura que controlará a temperatura média na zona mais fria.
- AVISO: Este indicador destina-se a funcionar apenas com o seu frigorífico, não o utilize noutro frigorífico (de fato, a zona mais fria não é a mesma), ou para qualquer outra utilização.

Verificação da temperatura na zona mais fria

- Com o indicador de temperatura, pode verificar regularmente se a temperatura da zona mais fria está correta. De fato, a temperatura interna do frigorífico depende de vários factores tais como a temperatura ambiente da sala, a quantidade de alimentos armazenados e a frequência de abertura das portas. Tenha estes fatores em consideração ao configurar o aparelho.
- Quando o indicador mostra "OK", isto significa que o seu termóstato está bem ajustado e a temperatura interna correta.
- Se o indicador de temperatura ficar BRANCO, isto significa que a temperatura é demasiado elevada; neste caso, aumente a regulação do controlo da temperatura do frigorífico e aguarde 12 horas antes de efetuar uma nova inspeção visual do indicador. Quando os alimentos frescos tiverem sido introduzidos ou a porta tiver sido deixada aberta, é possível que o indicador de temperatura fique BRANCO passado algum tempo.

Tabela 1 Classes climáticas

Classe	Símbolo	Gama de temperatura ambiente °C
Temperado estendido	SN	+ 10 a + 32
Temperado	N	+ 16 a + 32
Subtropical	ST	+ 16 a + 38
Tropical	T	+ 16 a + 43

Temperado estendido: 'Este aparelho de refrigeração destina-se a ser usado a temperaturas ambientais variando entre 10 °C a 32 °C';

Temperado: 'Este aparelho de refrigeração destina-se a ser usado a temperaturas ambientais variando entre 16 °C a 32 °C';

Subtropical: 'Este aparelho de refrigeração destina-se a ser usado a temperaturas ambientais variando entre 16 °C a 38 °C';

Tropical: 'Este aparelho de refrigeração destina-se a ser usado a temperaturas ambientais variando entre 16 °C a 43 °C';

Se o refrigerador de vinho funcionar fora da classe climática (gama de temperaturas ambiente) para a qual é classificado, então pode não ser capaz de manter temperaturas internas satisfatórias.

Especial para o novo padrão europeu

- As peças encomendadas na tabela seguinte podem ser adquiridas no canal _:

Peça encomendada	Fornecido por	Tempo Mínimo Requerido para a Provisão
termóstatos	Pessoal de manutenção profissional	Pelo menos 7 anos após o último modelo ser lançado no mercado
sensores de temperatura	Pessoal de manutenção profissional	Pelo menos 7 anos após o último modelo ser lançado no mercado
placas de circuito impresso	Pessoal de manutenção profissional	Pelo menos 7 anos após o último modelo ser lançado no mercado
fontes luminosas	Pessoal de manutenção profissional	Pelo menos 7 anos após o último modelo ser lançado no mercado
maçanetas da porta	Reparadores profissionais e utilizadores finais	Pelo menos 7 anos após o último modelo ser lançado no mercado
dobradiças da porta	Reparadores profissionais e utilizadores finais	Pelo menos 7 anos após o último modelo ser lançado no mercado
Bandejas	Reparadores profissionais e utilizadores finais	Pelo menos 7 anos após o último modelo ser lançado no mercado
Cestas	Reparadores profissionais e utilizadores finais	Pelo menos 7 anos após o último modelo ser lançado no mercado
anel de vedação da porta	Reparadores profissionais e utilizadores finais	Pelo menos 10 anos após o último modelo ser lançado no mercado

- O período mais curto para fornecer peças sobressalentes pós-venda é de 15 dias úteis.
- A informação do modelo e a identificação do modelo na base de dados do produto podem ser obtidas através da digitalização da ligação web no código QR (se existir) no rótulo de eficiência energética do produto.