

ANKER SOLIX

For tutorial videos, FAQs, manuals, and more information, please visit:

<https://support.anker.com>

Or scan the QR code below:

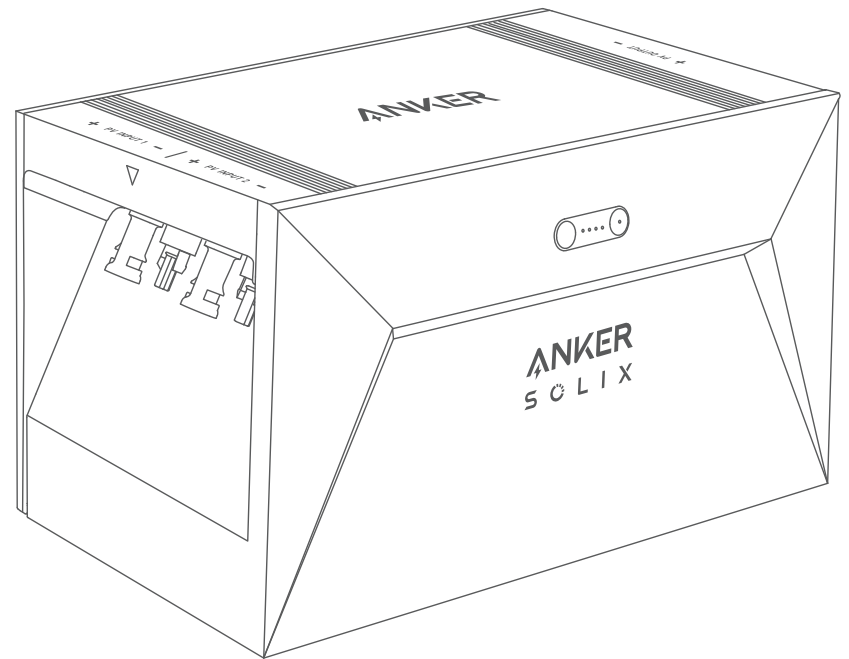

@anker_official
@anker_jp



@AnkerDeutschland
@AnkerJapan
@Anker



@AnkerOfficial
@Anker_JP

PAP 22
Raccolta Carta

Product Number: A17C0

51005004073 V01



Anker SOLIX Solarbank E1600

USER MANUAL

English	01
Deutsch	11
Español	22
Français	32
Italiano	42
Nederlands	52

What's in the Box



Anker SOLIX Solarbank E1600

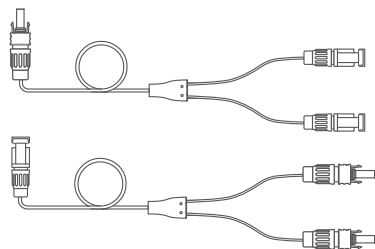

MC4 Y Output Cable x2

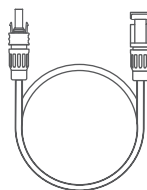

Solar Panel Extension Cable x4



Wrench for Removing MC4 Connectors



User Manual

5 MC4 ports for PV input 1

6 MC4 ports for PV input 2

7 MC4 ports for PV output

Button Controls

Button	Action	Function
	Press for 2 seconds	Turn Solarbank on
	Press for 2 seconds	Turn Solarbank off
	Press once when powered on	Check current battery level
	Press once	Enable Internet connection
	Press for 2 seconds	Disable Internet connection
	Press for 7 seconds	Reset Bluetooth and Wi-Fi
	Simultaneously press for at least 15 seconds	Reset Solarbank

Overview

Product Overview

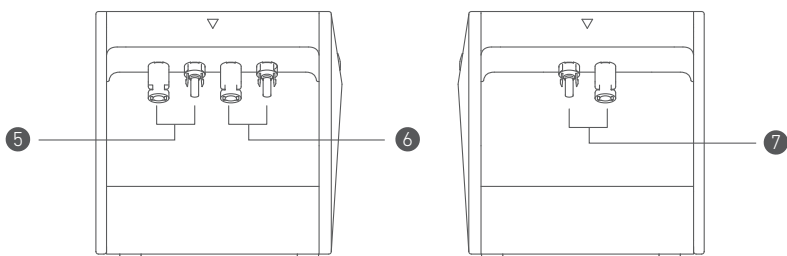
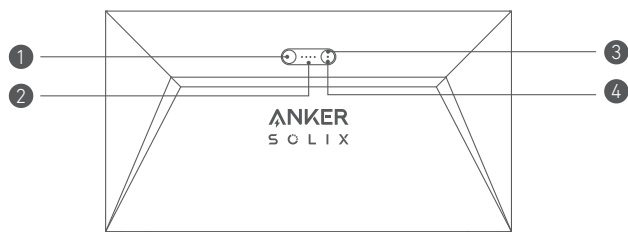

1 Power button

2 Power status LED

3 IoT button

4 IoT status LED

LED Guide

LED	Indication	Status
	Breathing white	Being charged
	Steady white	Current battery level
	Flashing green	Disconnected to the Internet
	Steady green	Connected to the Internet
	Light off	Connection disabled
	Flashing red	Malfunction warning

Installing Your Solarbank

Option A: Position your Solarbank on a hard, level floor.

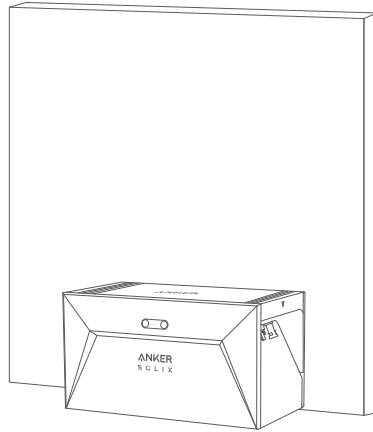

Option B: Mount your Solarbank onto a solid concrete wall using additional mount brackets*.

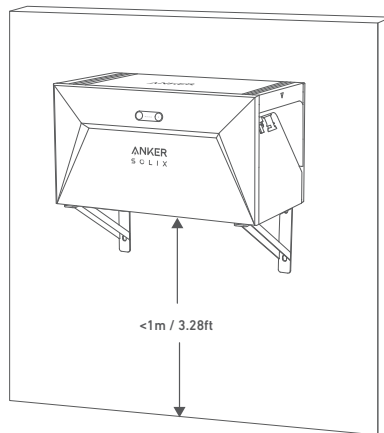

* Please scan the QR code to buy mount brackets.



Connecting Cables

Single Solarbank

1. Connect Solarbank to the micro inverter using the included MC4 Y output cables.
2. Connect the micro inverter to a home outlet using the original cable.
3. Connect the solar panels to Solarbank using the included solar panel extension cables.

*The plug varies by region.

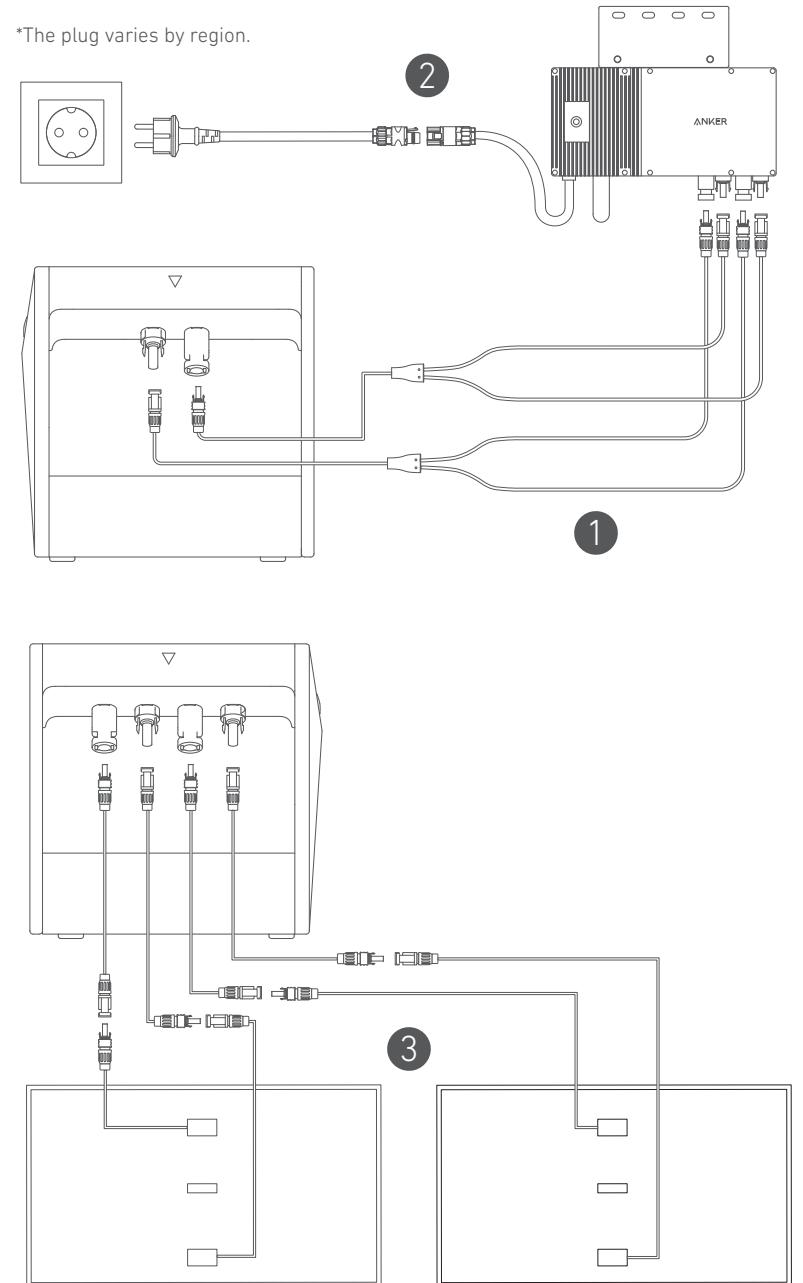

Cascaded Solarbanks

Only two Solarbanks can be cascaded to double the capacity to 3,200 Wh.

1. Connect each Solarbank to the micro inverter using the included MC4 Y output cables.
2. Connect the micro inverter to a home outlet using the original cable.
3. Connect solar panels to Solarbanks using the included solar panel extension cables.

*The plug varies by region.

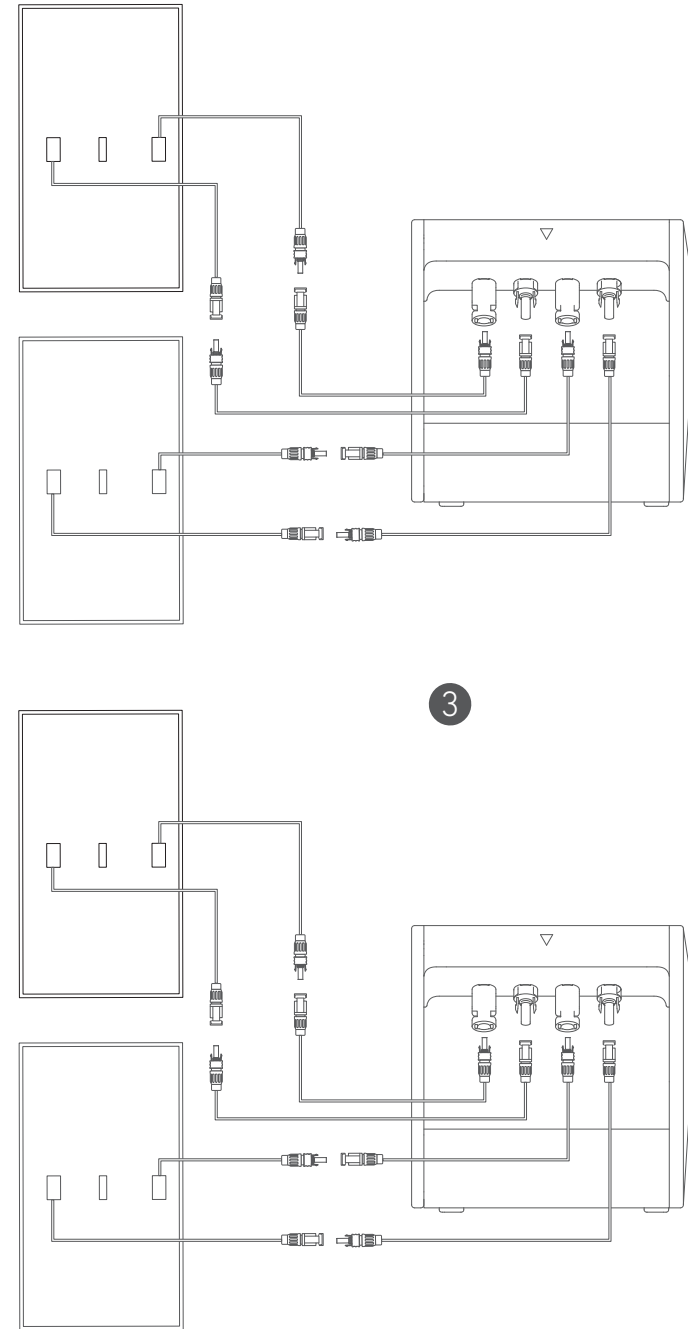
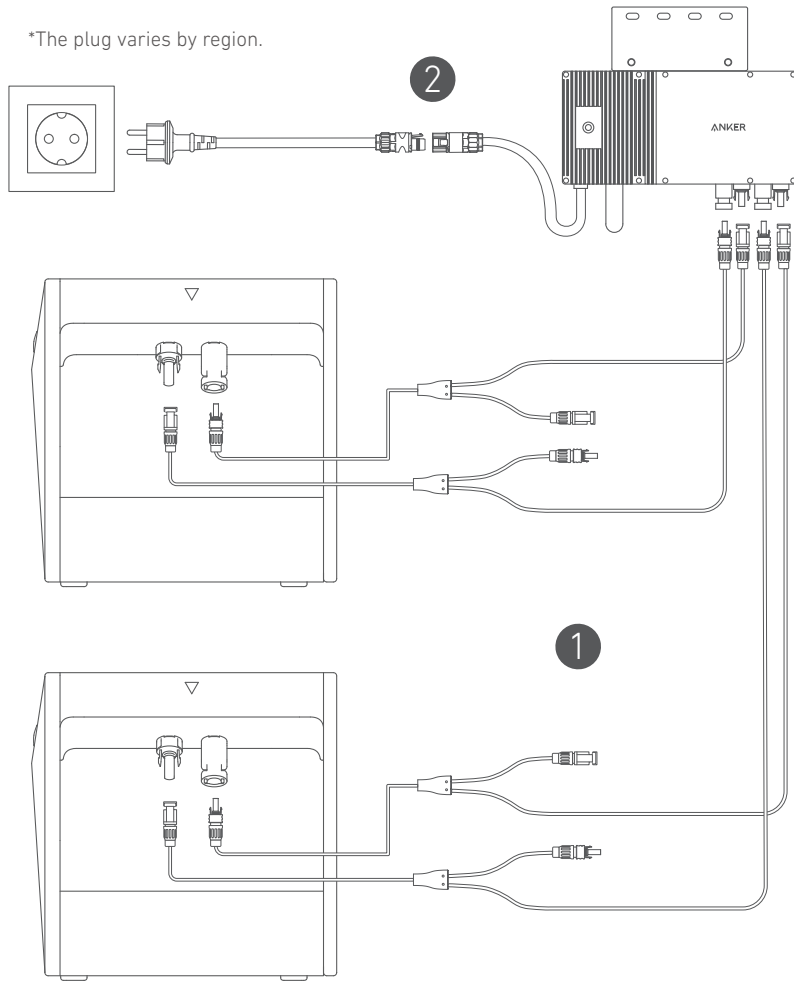

 Before connecting cables, ensure that the micro inverter, solar panels, and the home grid are disconnected, and Solarbanks are turned off.

Using Your Solarbank

Power On

Press the power button for 2 seconds to turn on your Solarbank.

When powered on, the power status LED will flash white and IoT status LED will flash green simultaneously three times.

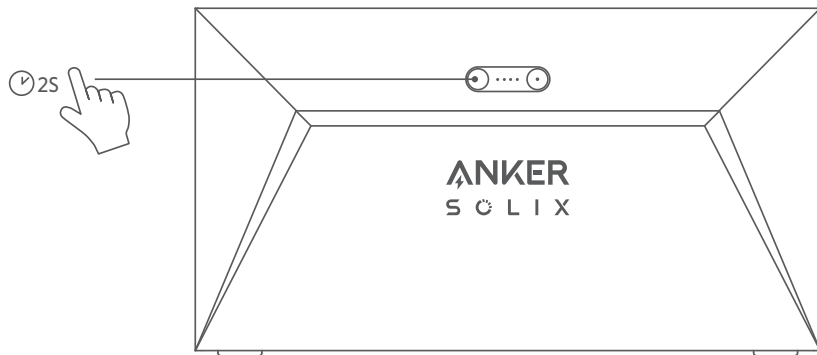

Anker App for Smart Control

Download the Anker app to get full functionality of your Solarbank.

1. Download the Anker app from the App Store (iOS devices) or Google Play (Android devices), or by scanning the QR code. After installing the app, sign up for an account.

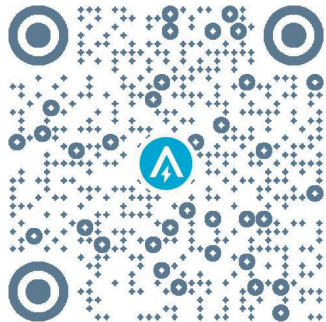

2. Follow the on-screen instructions to complete the setup.

- **Connect to the Internet:** To remotely interact with your home system, connect your Solarbank to the Internet via Wi-Fi 2.4GHz or Bluetooth 4.0 network.
- **Establish a home system:** Create a home system or join an existing one, and you can monitor energy flow and make an energy plan for your home.
- **Transfer energy:** Customize your energy usage and storage preferences by period.
- **Check energy data:** Get insight into your system's energy generation, usage, and storage with energy graphs.

Storage and Maintenance

For optimal performance, follow the instructions below to store and maintain your Solarbank regularly.

- Keep the product on a flat surface when using, charging, and storing.
- Use a cotton cloth and water to clean. Do not use steel wool or other hard materials for cleaning.
- For long-term storage, charge and discharge Solarbank once every 3 months (discharge Solarbank to 20%, then recharge it to 80%).

FAQ

Q1: Can Solarbank be charged and discharged at the same time?

No, Solarbank uses the same port for input and output connections.

Q2: Can Solarbank be charged with solar panels from a different brand?

Yes, please use solar panels that meet the following specifications for charging. It is recommended that the total PV Voc (open circuit voltage) be between 30-55V. PV Isc (short circuit current): 36A max Input voltage: 60VDC max

Q3: How can I prolong the lifespan or better maintain my Solarbank that is mounted on the floor?

If your balcony is often flooded, we recommend raising your Solarbank. This will prevent malfunctions due to prolonged soaking.

Specifications

Specifications are subject to change without notice.

Capacity	1600Wh
Battery type	LiFePO4
Wireless type	Bluetooth, 2.4GHz Wi-Fi
Input port	MC4
Input power (charging)	800W max
Input current	30A max (15A x2)
*Voltage range	11-60VDC
Output port	MC4
Rated output power (discharging)	800W max
Output current	30A max
*Nominal voltage range	11-60VDC
Charging temperature	0-55°C
Discharging temperature	-20-55°C
Dimensions	420×232×240mm
Weight	20kg

Waterproof rating	IP65
Warranty	10 years

*Considering the power and voltage fluctuation of the solar panels, and to match the operating voltage of the micro inverter, it is recommended that the total PV Voc (open circuit voltage) be between 30-55V.

Safety Information

IMPORTANT SAFETY INSTRUCTIONS

Read all instructions before you use this product. Do not make any changes or create settings that are not described in this manual. If physical injury, loss of data, or damage is caused by failure to follow instructions, the warranty does not apply.

- To reduce the risk of injury, close supervision is necessary when the product is used near children.
- Do not put fingers or hands into the product.
- Use of an attachment not recommended or sold by the product manufacturer may result in a risk of fire, electric shock, or injury to persons.
- To reduce risk of damage to the electric plug and cord, pull the plug rather than the cord when disconnecting the product.
- Do not use the product in excess of its output rating. Overload outputs above the rating may result in a risk of fire or injury to persons.
- Do not use the product or attachment that is damaged or modified. Damaged or modified batteries may exhibit unpredictable behavior resulting in fire, explosion, or risk of injury.
- Do not operate the product with a damaged cord or plug, or a damaged output cable.
- Do not disassemble the product. Take it to a qualified service person when service or repair is required. Incorrect reassembly may result in a risk of fire or electric shock.
- Do not expose the product to fire or high temperatures. Exposure to fire or temperatures above 130°C may cause an explosion.
- To reduce the risk of electric shock, unplug the power pack from the outlet before attempting any instructed servicing.
- Have servicing performed by a qualified repair person using only identical replacement parts. This will ensure that the safety of the product is maintained.
- When charging a device, the product may feel warm. This is a normal operating condition and should not be a cause for concern.
- When charging the internal battery, work in a well-ventilated area and do not restrict ventilation in any way.
- Do not clean the product with harmful chemicals or detergents.
- Misuse, dropping, or excessive force may cause product damage.
- When disposing of secondary cells or batteries, keep cells or batteries of different electrochemical systems separate from each other.
- Do not use or store this product in direct sunlight for a long period, such as in a car, cargo bed, or any other place where it will be exposed to high temperatures. Doing so may cause the product to malfunction, deteriorate, or generate heat.
- Servicing of batteries should be performed or supervised by personnel knowledgeable about batteries and the required precautions.
- Do not use this product near strong static electricity or strong magnetic fields.
- Do not expose this product to flammable, explosive gas, or smoke.
- Do not stand on the product.
- Do not immerse the product in water. If the product accidentally falls into water, place it in a safe, open place and keep it away from fire until it is completely dry.

General Instructions Regarding Removal and Installation of Batteries

- When replacing batteries, replace with the same type and number of batteries or battery packs.
- Do not dispose of batteries in a fire. The batteries may explode.
- Do not open or damage batteries. Released electrolytes may be toxic and are harmful to skin and eyes.
- A battery can present a risk of electrical shock and high short-circuit current. The following precautions should be observed when working on batteries:
 - a) Remove watches, rings, or other metal objects.
 - b) Use tools with insulated handles.
 - c) Wear rubber gloves and boots.
 - d) Do not lay tools or metal parts on top of batteries.
 - e) Disconnect the charging source prior to connecting or disconnecting battery terminals.
 - f) Determine if the battery is inadvertently grounded. If inadvertently grounded, remove the source from the ground. Contact with any part of a grounded battery can result in electrical shock. The likelihood of such shock can be reduced if such grounds are removed during installation and maintenance (applicable to equipment and remote battery supplies not having a grounded supply circuit).

Warning:

- Replacing a battery with an incorrect type may nullify safeguards and create danger;
- Disposal of the battery/product in a fire, a hot oven, or another source of significant heat, or by mechanically crushing or cutting the battery/product may result in an explosion;
- Leaving the battery/product in an extremely hot environment may result in an explosion or leakage of flammable liquids or gases;
- Subjecting the battery/product to extremely low air pressure may result in an explosion or leakage of flammable liquids or gases.

 CAUTION: RISK OF EXPLOSION IF BATTERY IS REPLACED BY AN INCORRECT TYPE. DISPOSE OF USED BATTERIES ACCORDING TO THE INSTRUCTIONS.

Attention



Not permitted on aircraft.



Declaration of Conformity

Hereby, Anker Innovations Limited declares that this product is in compliance with Directives 2014/53/EU & 2011/65/EU. The full text of the EU declaration of conformity is available at the following internet address: <https://www.anker.com>.

The following importer is the responsible party (contract for EU matters):
Anker Innovations Deutschland GmbH | Georg-Muche-Strasse 3, 80807 Munich, Germany



This symbol means the product must not be discarded as household waste, and should be delivered to an appropriate collection facility for recycling. Proper disposal and recycling helps protect natural resources, human health, and the environment. For more information on the disposal and recycling of this product, contact your local municipality, disposal service, or the shop where you bought this product.



The Bluetooth® word mark and logos are registered trademarks owned by the Bluetooth SIG, Inc. and any use of such marks by Anker Innovations Limited is under license. Other trademarks and trade names are those of their respective owners.

Lieferumfang

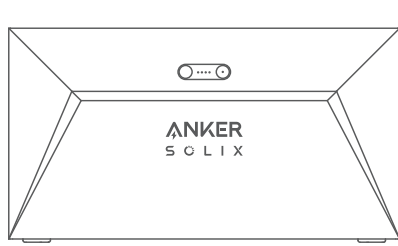

Anker SOLIX Solarbank E1600

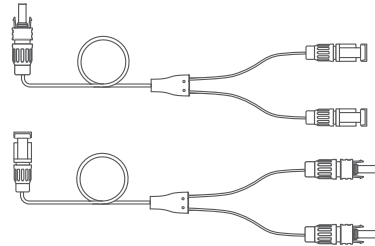

MC4 Y Ausgangskabel x2

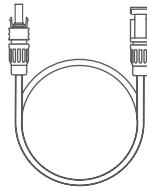

Solarpanel-Verlängerungskabel x4



Schlüssel zum Entfernen von MC4-Steckern



Benutzerhandbuch x4

5 MC4-Anschlüsse für PV-Eingang 1

6 MC4-Anschlüsse für PV-Eingang 2

7 MC4-Anschlüsse für PV-Ausgang

Bedienelemente

Taste	Aktion	Funktion
	Drücken Sie 2 Sekunden lang	Schalten Sie die Solarbank ein
	Drücken Sie 2 Sekunden lang	Schalten Sie Solarbank aus
	Drücken Sie einmal, wenn eingeschaltet	Überprüfen Sie den aktuellen Batteriestand
	Einmal drücken	Aktivieren Sie die Internetverbindung
	Drücken Sie 2 Sekunden lang	Deaktivieren Sie die Internetverbindung
	Drücken Sie 7 Sekunden lang	Zurücksetzen von Bluetooth und Wi-Fi
	Drücken Sie gleichzeitig für mindestens 15 Sekunden	Reset Solarbank

Übersicht

Produktübersicht

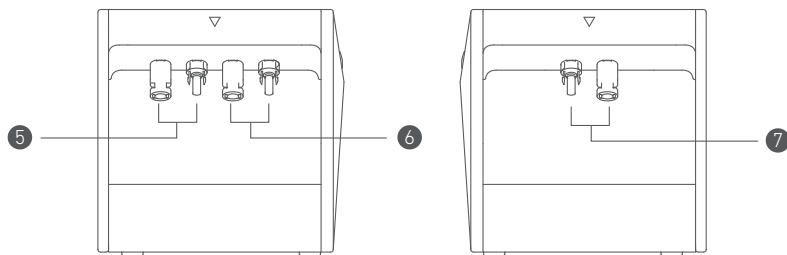
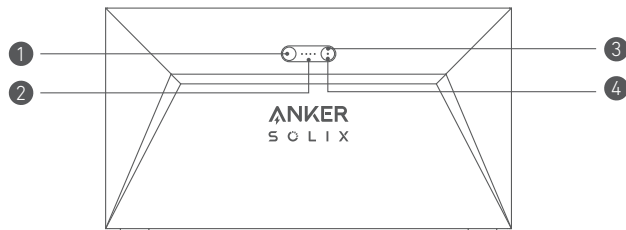

1 Ein-/Ausschaltknopf

2 Stromstatus-LED

3 IoT-Knopf

4 IoT-Status-LED

Anleitung zu den LED-Anzeigen

LED	Anzeige	Status
	Blinkt weiß	Wird aufgeladen
	Leuchtet weiß	Aktueller Batteriestand
	Blinkt grün	Getrennt vom Internet
	Leuchtet grün	Verbunden mit dem Internet
	Licht ist aus	Verbindung deaktiviert
	Blinkt rot	Funktionsstörungswarnung

Installieren Sie Ihre Solarbank

Option A: Platzieren Sie Ihre Solarbank auf einem harten, ebenen Boden.

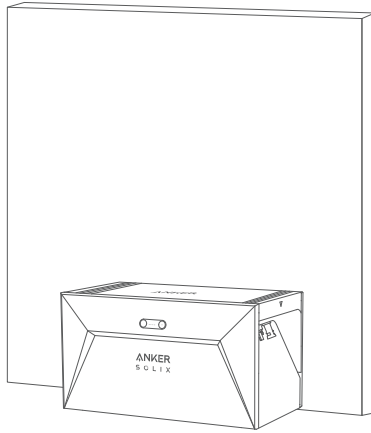

Option B: Befestigen Sie Ihre Solarbank mithilfe zusätzlicher Montagehalterungen an einer soliden Betonwand*.

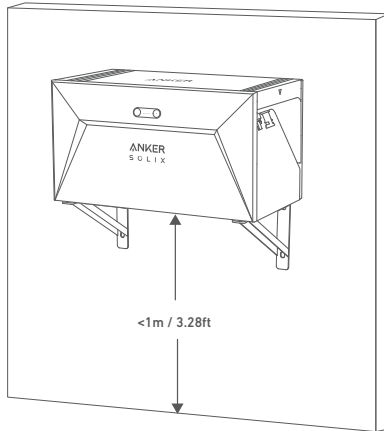

*Bitte scannen Sie den QR-Code, um Halterungen zu kaufen.



Verbinden Sie Kabel

Einzelne Solarbank

1. Schließen Sie die Solarbank mit den mitgelieferten MC4 Y-Ausgangskabeln an den Mikro-Wechselrichter an.
2. Schließen Sie den Mikro-Wechselrichter mit dem Originalkabel an eine Haussteckdose an.
3. Schließen Sie die Solarpaneele mit den im Lieferumfang enthaltenen Solarpanel-Verlängerungskabeln an die Solarbank an.

*Der Stecker variiert je nach Region.

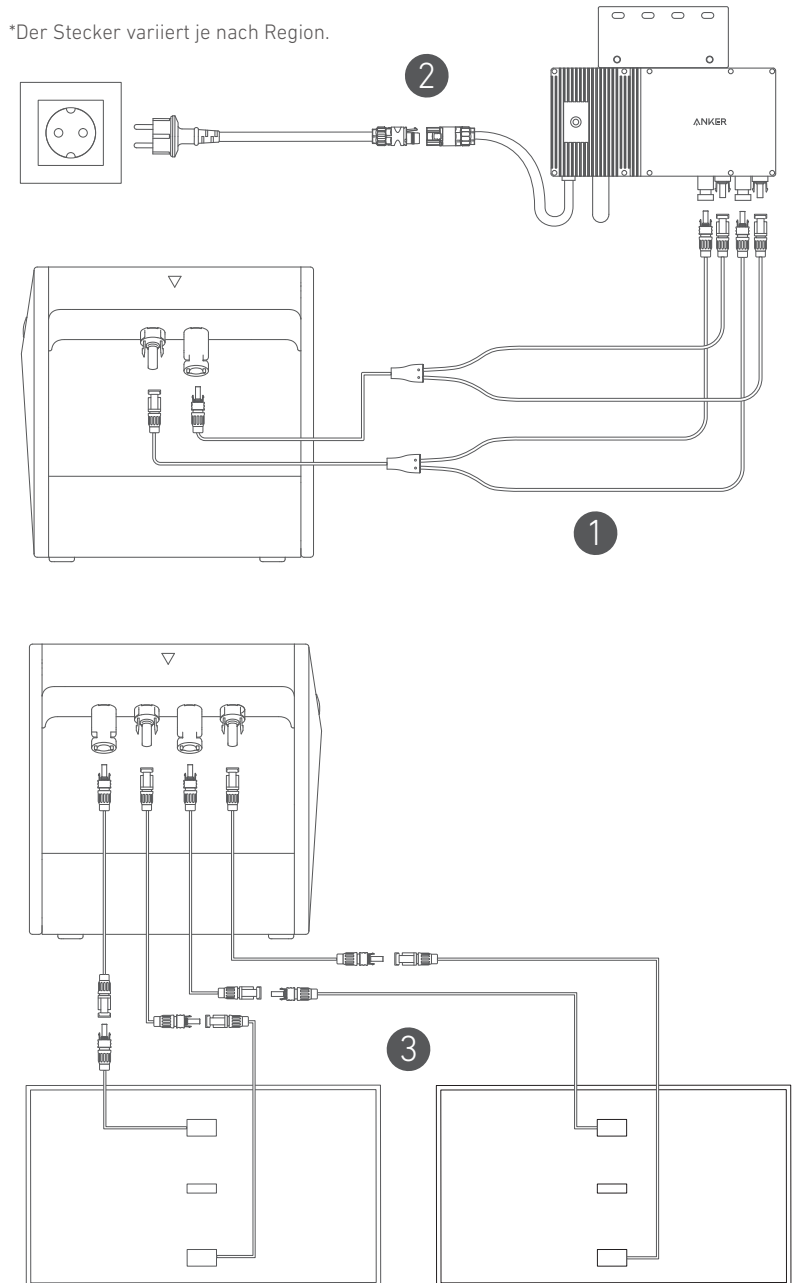



Kaskadierte Solarbänke

Nur zwei Solarbänke können kaskadiert werden, um die Kapazität auf 3.200 Wh zu verdoppeln.

1. Verbinden Sie jede Solarbank mit dem Mikro-Wechselrichter unter Verwendung der mitgelieferten MC4 Y-Ausgangskabel.
2. Schließen Sie den Mikro-Wechselrichter mit dem Originalkabel an eine Haussteckdose an.
3. Schließen Sie die Solarmodule mit den mitgelieferten Solarmodul-Verlängerungskabeln an die Solarbänke an.

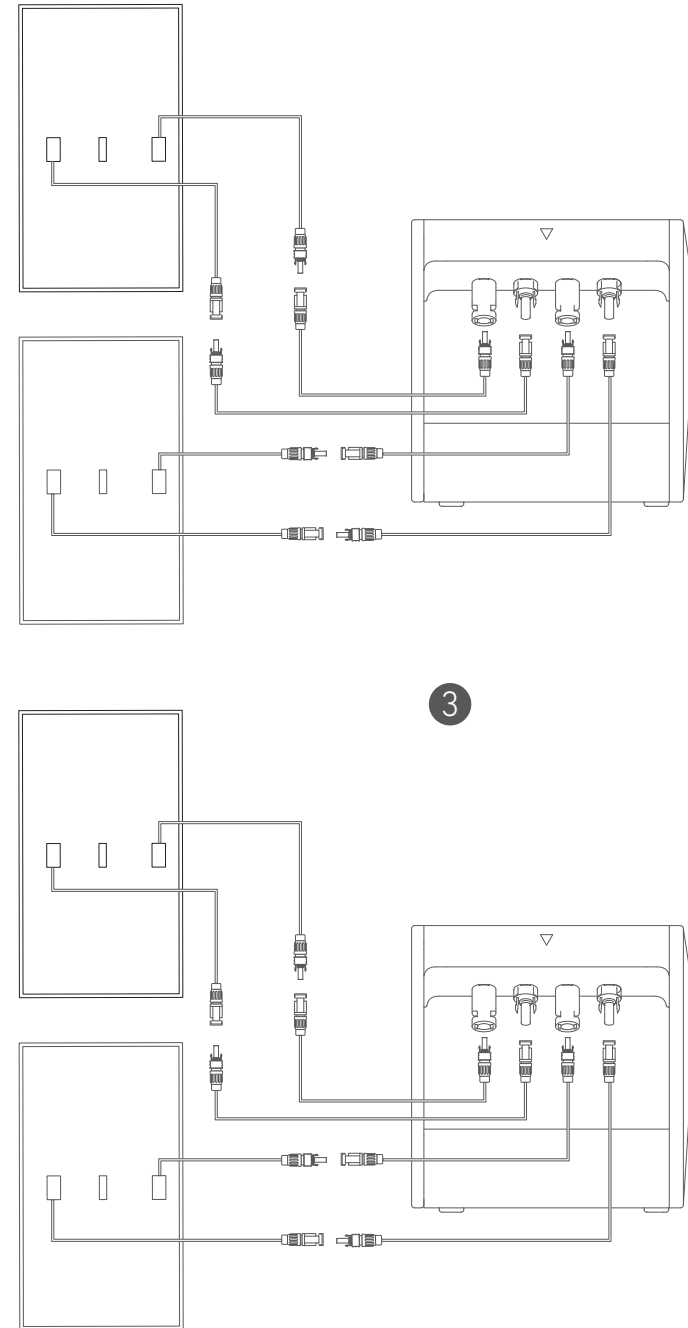
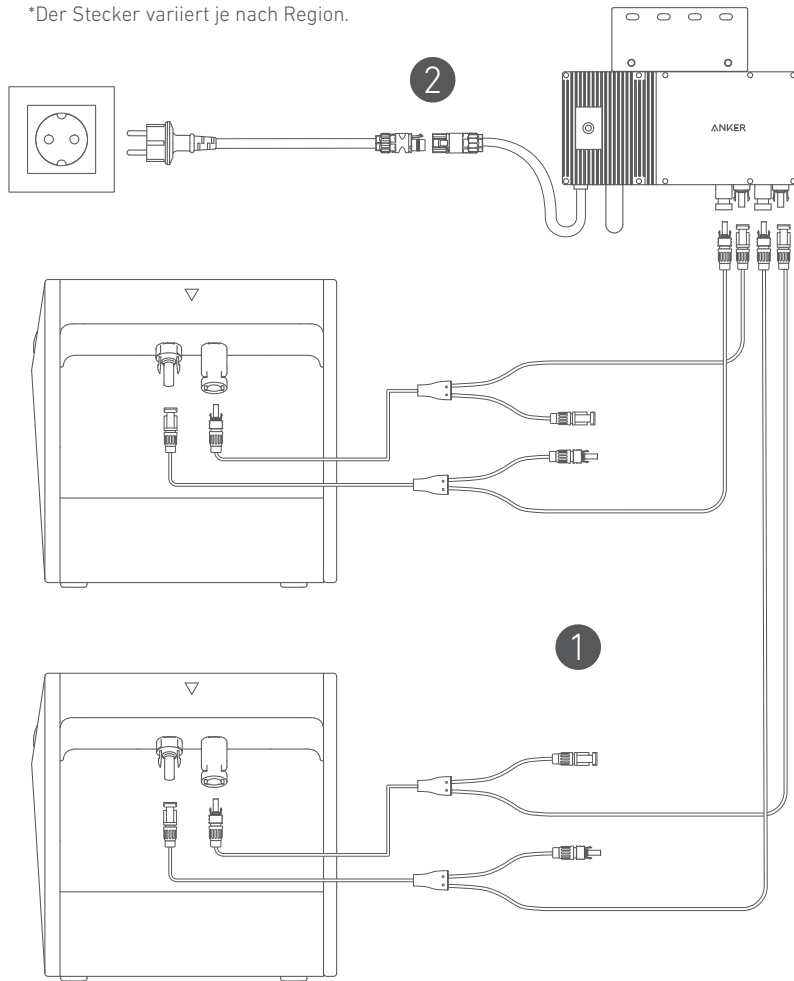
*Der Stecker variiert je nach Region.



 Vor dem Anschließen der Kabel stellen Sie sicher, dass der Mikro-Wechselrichter, die Solarpaneele und das Hausnetzwerk getrennt sind und Solabank ausgeschaltet ist.

Verwendung Ihrer Solarbank

Einschalten

Drücken Sie die Ein-/Aus-Taste 2 Sekunden lang, um Ihre Solarbank einzuschalten.

Wenn eingeschaltet, wird die Power-Status-LED dreimal gleichzeitig weiß blinken und die IoT-Status-LED dreimal gleichzeitig grün blinken.

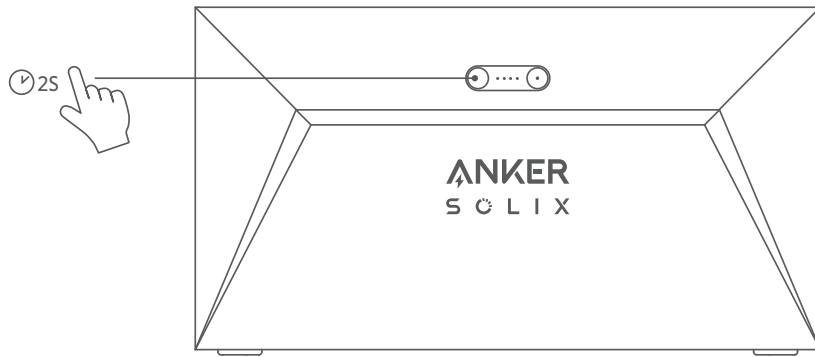

Anker-App für intelligente Steuerung

Laden Sie die Anker-App herunter, um die volle Funktionalität Ihrer Solarbank zu erhalten.

1. Laden Sie die Anker-App aus dem App Store (für iOS-Geräte) oder Google Play (für Android-Geräte) herunter oder scannen Sie den QR-Code. Nachdem Sie die App installiert haben, melden Sie sich für ein Konto an.

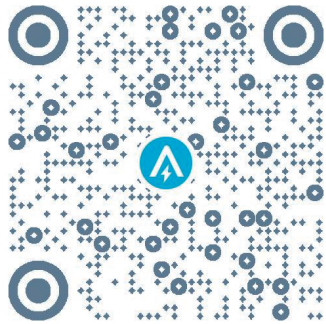

2. Folgen Sie den Anweisungen auf dem Bildschirm, um die Einrichtung abzuschließen.

- **Verbindung zum Internet herstellen:** Um mit Ihrem Heimsystem aus der Ferne interagieren zu können, verbinden Sie Ihre Solarbank über das Wi-Fi 2.4GHz- oder Bluetooth 4.0-Netzwerk mit dem Internet.
- **Richten Sie ein Heimsystem ein:** Erstellen Sie ein Heimsystem oder schließen Sie sich einem bestehenden an, und Sie können den Energiefluss überwachen und einen Energieplan für Ihr Zuhause erstellen.
- **Übertragen Sie Energie:** Passen Sie Ihre Energieverbrauchs- und Speichereinstellungen nach Zeitraum an.
- **Überprüfen Sie die Energie-Daten:** Erhalten Sie Einblick in die Energieerzeugung, -nutzung und -speicherung Ihres Systems mit Energiegrafiken.

Lagerung und Wartung

Für optimale Leistung befolgen Sie bitte die unten stehenden Anweisungen, um Ihre Solarbank regelmäßig zu lagern und zu warten.

- Halten Sie das Produkt beim Gebrauch, Aufladen und Aufbewahren auf einer flachen Oberfläche.
- Verwenden Sie ein Baumwolltuch und Wasser zum Reinigen. Verwenden Sie keine Stahlwolle oder andere harte Materialien zur Reinigung.
- Für die Langzeitlagerung laden und entladen Sie die Solarbank alle 3 Monate (entladen Sie die Solarbank auf 20% und laden Sie sie dann auf 80% auf).

Häufig gestellte Fragen

Q1: Kann Solarbank gleichzeitig aufgeladen und entladen werden?

Nein, Solarbank verwendet denselben Anschluss für Eingangs- und Ausgangsverbindungen.

Q2: Kann Solarbank mit Solarpanelen einer anderen Marke aufgeladen werden?

Ja. Bitte verwenden Sie Solarpaneele, die folgende Spezifikationen für das Aufladen erfüllen.

Es wird empfohlen, dass die gesamte PV Voc (Leerlaufspannung) im Bereich von 30-55 V liegt.

PV Isc (Kurzschlussstrom): 36A max Eingangsspannung: 60VDC max

Q3: Wie kann ich die Lebensdauer meines auf dem Boden montierten Solarbanks verlängern oder besser erhalten?

Wenn Ihr Balkon oft überflutet wird, empfehlen wir, Ihre Solarbank zu erhöhen. Dies wird Fehlfunktionen aufgrund von langem Einweichen verhindern.

Technische Daten

Änderungen der technischen Daten sind ohne Vorankündigung vorbehalten.

Kapazität	1600Wh
Akkutyp	LiFePO4
Funktyp	Bluetooth, 2,4 GHz Wi-Fi
Eingangsanschluss	MC4
Eingangsleistung (Aufladung)	800W max
Eingangsstrom	30A max (15A x2)
*Spannungsbereich	11-60VDC
Ausgangsport	MC4
Bewertete Ausgangsleistung (Entladung)	800W max
Ausgangsstrom	30A max
*Nennspannungsbereich	11-60VDC
Ladetemperatur	0-55°C
Entlade-Temperatur	-20-55°C
Maße	420x232x240mm

Gewicht	20kg
Wasserdichtheitsbewertung	IP65
Garantie	10 Jahre

*Unter Berücksichtigung der Leistungs- und Spannungsschwankungen der Solarmodule und zur Anpassung an die Betriebsspannung des Mikro-Wechselrichters wird empfohlen, dass die gesamte PV Voc (Leerlaufspannung) zwischen 30-55V liegt.

Sicherheitsinformationen

WICHTIGE SICHERHEITSHINWEISE

Lesen Sie die gesamte Gebrauchsanweisung, bevor Sie dieses Produkt verwenden. Nehmen Sie keine Änderungen oder Einstellungen vor, die nicht in diesem Handbuch beschrieben sind. Wenn Personenschäden, Datenverluste oder Schäden auf eine Missachtung der Anweisungen zurückzuführen sind, greift die Garantie nicht.

- Um das Verletzungsrisiko zu reduzieren, ist eine enge Überwachung erforderlich, wenn das Produkt in der Nähe von Kindern verwendet wird.
- Halten Sie nicht die Finger oder Hände in das Produkt.
- Die Verwendung eines Anhangs, der nicht vom Hersteller des Produkts empfohlen oder verkauft wird, kann zu einem Brandrisiko, einem elektrischen Schlag oder Verletzungen von Personen führen.
- Um das Risiko einer Beschädigung des Steckers und des Kabels zu reduzieren, ziehen Sie den Stecker und nicht das Kabel, um das Produkt zu trennen.
- Verwenden Sie das Produkt nicht über die Ausgangsleistung hinaus. Überlastete Ausgänge über der Nennleistung können zu einem Brandrisiko oder Verletzungsgefahr führen.
- Verwenden Sie das Produkt oder den Anhang nicht, wenn es beschädigt oder verändert ist. Beschädigte oder modifizierte Akkus können ein unvorhersehbares Verhalten aufweisen und zu Bränden, Explosionen oder Verletzungsrisiken führen.
- Betreiben Sie das Produkt nicht mit einem beschädigten Kabel oder Stecker oder einem beschädigten Ausgangskabel.
- Nehmen Sie das Produkt nicht auseinander. Bringen Sie es zu einem qualifizierten Servicetechniker, wenn eine Reparatur oder Wartung erforderlich ist. Eine falsche Wiederzusammenstellung kann zu einem Brand- oder Stromschlagrisiko führen.
- Setzen Sie das Produkt nicht Feuer oder hohen Temperaturen aus. Die Exposition gegenüber Feuer oder Temperaturen über 130°C kann eine Explosion verursachen.
- Um das Risiko eines elektrischen Schlags zu reduzieren, ziehen Sie das Netzteil aus der Steckdose, bevor Sie jegliche angeleitete Wartung durchführen.
- Lassen Sie Wartungsarbeiten nur von einem qualifizierten Techniker und nur mit identischen Ersatzteilen durchführen. Dadurch wird die Sicherheit des Produkts gewährleistet.
- Beim Aufladen eines Geräts kann sich das Produkt warm anfühlen. Dies ist ein normaler Betriebszustand und kein Grund zur Besorgnis.
- Beim Laden des internen Akkus arbeiten Sie in einem gut belüfteten Bereich und beschränken die Belüftung in keiner Weise.
- Reinigen Sie das Produkt nicht mit schädlichen Chemikalien oder Reinigungsmitteln.
- Unsachgemäßer Gebrauch, Fallenlassen oder übermäßige Gewaltanwendung können das Produkt beschädigen.
- Achten Sie bei der Entsorgung von Sekundärzellen oder Akkus darauf, die Zellen oder Akkus unterschiedlicher elektrochemischer Systeme voneinander getrennt zu entsorgen.
- Verwenden oder lagern Sie dieses Produkt nicht für längere Zeit in direktem Sonnenlicht, wie zum Beispiel in einem Auto, auf einer Ladefläche oder an einem anderen Ort, an dem es hohen Temperaturen ausgesetzt ist. Das kann dazu führen, dass das Produkt fehlerhaft funktioniert, sich verschlechtert oder Hitze erzeugt.

- Die Wartung von Batterien sollte von sachkundigem Personal durchgeführt oder überwacht werden, das über Batterien und die erforderlichen Vorsichtsmaßnahmen informiert ist.
- Verwenden Sie dieses Produkt nicht in der Nähe von starken statischen Elektrizitäts- oder starken magnetischen Feldern.
- Setzen Sie dieses Produkt nicht Feuer, explosiven Gasen oder Rauch aus.
- Stehen Sie nicht auf dem Produkt.
- Tauchen Sie das Produkt nicht in Wasser ein. Wenn das Produkt versehentlich ins Wasser fällt, legen Sie es an einem sicheren, offenen Ort ab und halten Sie es von Feuer fern, bis es vollständig trocken ist.

Allgemeine Anweisungen zur Entfernung und Installation von Batterien.

- Beim Austausch von Batterien verwenden Sie dieselbe Art und Anzahl von Batterien oder Batteriepacks.
- Entsorgen Sie Batterien nicht durch Verbrennen. Die Batterien können explodieren.
- Öffnen oder Beschädigen Sie die Batterien nicht. Freigesetzte Elektrolyte können giftig sein und sind schädlich für Haut und Augen.
- Eine Batterie kann ein Risiko für elektrischen Schlag und hohe Kurzschlussströme darstellen. Die folgenden Vorsichtsmaßnahmen sollten beim Arbeiten an Batterien beachtet werden:
 - a) Entfernen Sie Uhren, Ringe oder andere Metallgegenstände.
 - b) Verwenden Sie Werkzeuge mit isolierten Griffen.
 - c) Tragen Sie Gummihandschuhe und -stiefel.
 - d) Legen Sie keine Werkzeuge oder Metallteile auf die Batterien.
 - e) Trennen Sie die Ladequelle vor dem Anschließen oder Trennen der Batterieklemmen.
 - f) Bestimmen Sie, ob die Batterie versehentlich geerdet ist. Wenn versehentlich geerdet, entfernen Sie die Quelle von der Erde. Jeder Kontakt mit einem geerdeten Akku kann zu einem elektrischen Schock führen. Die Wahrscheinlichkeit eines solchen Schocks kann reduziert werden, wenn solche Gründe während der Installation und Wartung entfernt werden (anwendbar auf Geräte und entfernte Batterieversorgungen, die keinen geerdeten Stromkreis haben).

Warnung:

- Das Ersetzen einer Batterie durch einen falschen Typ kann Sicherheitsvorkehrungen aufheben und Gefahren verursachen.
- Die Entsorgung der Batterie/des Produkts durch Verbrennen, in einem heißen Ofen oder einer anderen Quelle signifikanter Hitze oder durch mechanisches Zerquetschen oder Schneiden der Batterie/des Produkts kann zu einer Explosion führen.
- Das Verlassen der Batterie/des Produkts in einer extrem heißen Umgebung kann zu einer Explosion oder Leckage von entflammaren Flüssigkeiten oder Gasen führen.
- Das Aussetzen der Batterie/des Produkts extrem niedrigem Luftdruck kann zu einer Explosion oder Leckage von brennbaren Flüssigkeiten oder Gasen führen.



VORSICHT: EXPLOSIONSGEFAHR, WENN DIE BATTERIE DURCH EINEN FALSCHEN TYP ERSETZT WIRD. ENTSORGEN SIE GEBRAUCHTE BATTERIEN GEMÄSS DEN ANWEISUNGEN.

Achtung



Nicht im Flugzeug erlaubt.



Konformitätserklärung

Hiermit erklärt Anker Innovations Limited, dass dieses Produkt den Richtlinien 2014/53/EU & 2011/65/EU entspricht. Der vollständige Text der EU-Konformitätserklärung ist unter folgender Internetadresse verfügbar: <https://www.anker.com>.

Der folgende Importeur ist verantwortlich (Vertrag für EU-Belange):
Anker Innovations Deutschland GmbH | Georg-Muche-Strasse 3, 80807 Munich, Germany



Dieses Symbol bedeutet, dass das Produkt nicht als Hausmüll entsorgt werden darf, sondern einer angemessenen Sammelstelle für das Recycling zugeführt werden muss. Eine ordnungsgemäße Entsorgung und Wiederverwertung trägt dazu bei, natürliche Ressourcen, die menschliche Gesundheit und die Umwelt zu schützen. Weitere Informationen zu Entsorgung und Recycling des Produkts erhalten Sie von der Gemeinde vor Ort, dem Entsorgungsdienst oder dem Geschäft, in dem Sie dieses Produkt gekauft haben.



Die Bluetooth®-Wortmarke und -Logos sind eingetragene Marken von Bluetooth SIG, Inc., und ihre Verwendung durch Anker Innovations Limited erfolgt unter Lizenz. Andere Marken und Markennamen sind Eigentum ihrer jeweiligen Inhaber.

Contenido de la caja

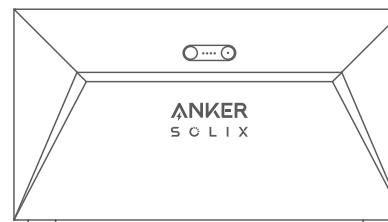

Anker SOLIX Solarbank E1600

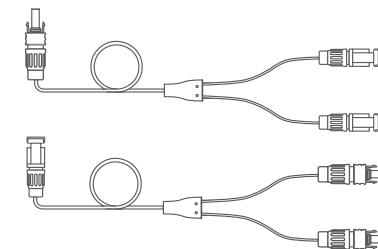

Cable de salida Y MC4 x2

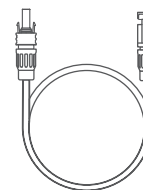

Cable de extensión para panel solar x4



Llave para desmontar conectores MC4



Manual de usuario

Vista general

Resumen del producto

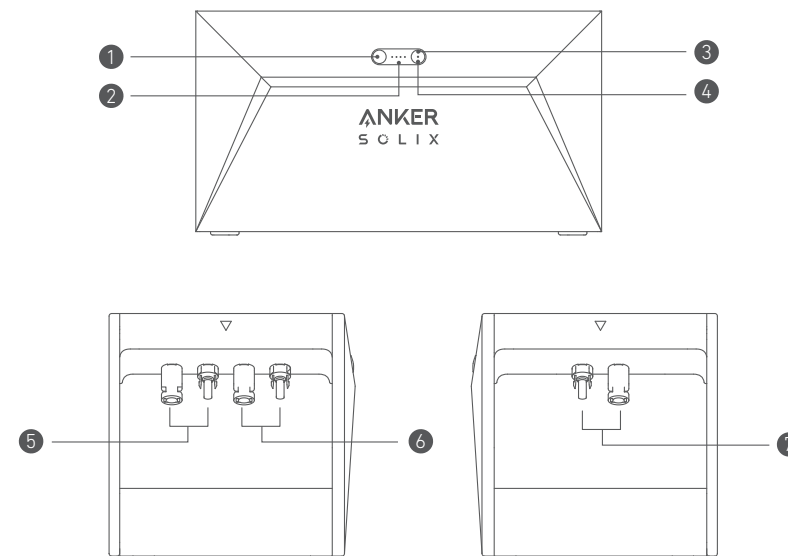



1 Botón de encendido	2 LED de estado de alimentación
3 Botón IoT	4 LED de estado de IoT

5 Puertos MC4 para la entrada PV 1	6 Puertos MC4 para entrada PV 2
7 Puertos MC4 para salida de PV	

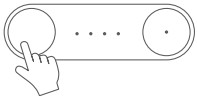
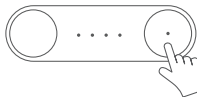
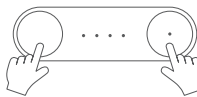
Controles de los botones

Botón	Acción	Función
	Presione durante 2 segundos	Encienda Solarbank
	Presione durante 2 segundos	Apague Solarbank
	Presione una vez cuando esté encendido	Compruebe el nivel actual de la batería
	Pulsar una vez	Activar la conexión a Internet
	Presione durante 2 segundos	Desactivar la conexión a Internet
	Presione durante 7 segundos	Resetear Bluetooth y Wi-Fi
	Presione simultáneamente durante al menos 15 segundos	Resetear Solarbank

Guía de LED

LED	Indicación	Estado
	Blanco intermitente	En carga
	Blanco fijo	Nivel actual de la batería
	Verde intermitente	Desconectado de Internet
	Verde fijo	Conectado a Internet
	Luz apagada	Conexión desactivada
	Rojo intermitente	Advertencia de mal funcionamiento

Instale su Solarbank

Opción A: Coloque su Solarbank en un suelo duro y nivelado.

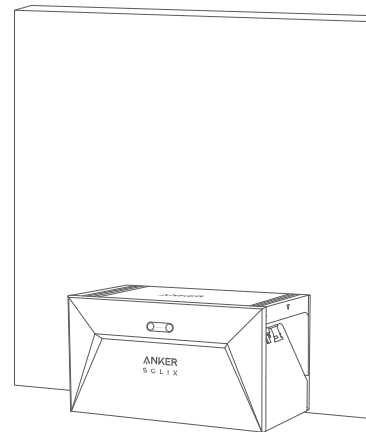

Opción B: Monte su Solarbank en una pared sólida de hormigón utilizando soportes de montaje adicionales*.

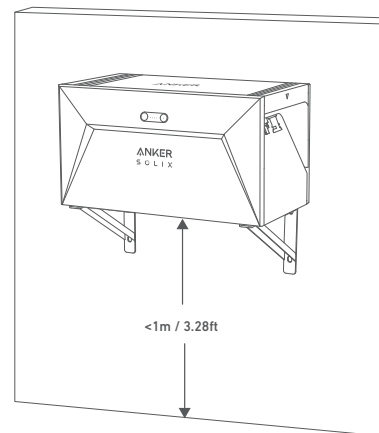

* Por favor, escanee el código QR para comprar soportes de montaje.



Conectar cables

Solarbank Individual

1. Conecte Solarbank al microinversor utilizando los cables de salida MC4 Y incluidos.
2. Conecte el microinversor a un enchufe doméstico utilizando el cable original.
3. Conecte los paneles solares a Solarbank utilizando los cables de extensión de panel solar incluidos.

*El enchufe varía según la región.

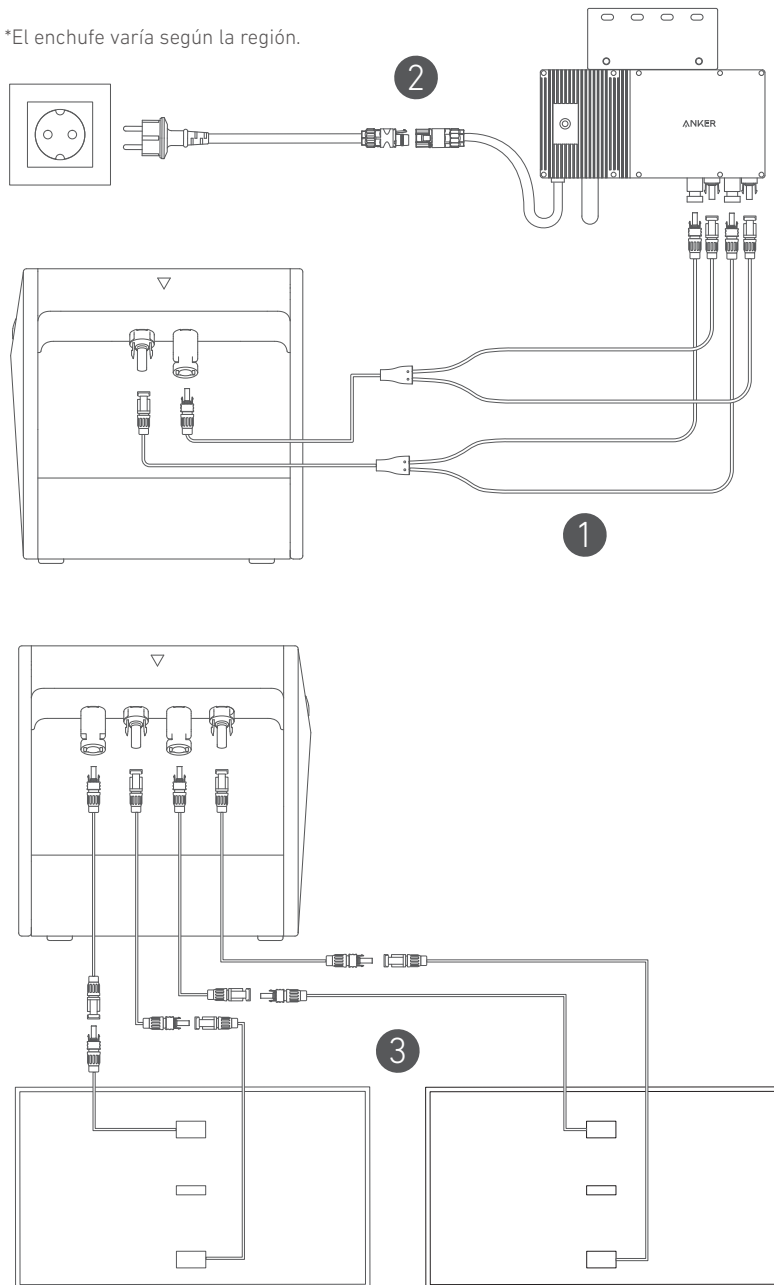

Solarbanks en cascada

Solo se pueden conectar en cascada dos Solarbanks para duplicar la capacidad a 3.200 Wh.

1. Conecte cada Solarbank al microinversor utilizando los cables de salida MC4 Y incluidos.
2. Conecte el microinversor a un enchufe doméstico utilizando el cable original.
3. Conecte los paneles solares a los Solarbanks utilizando los cables de extensión de panel solar incluidos.

*El enchufe varía según la región.

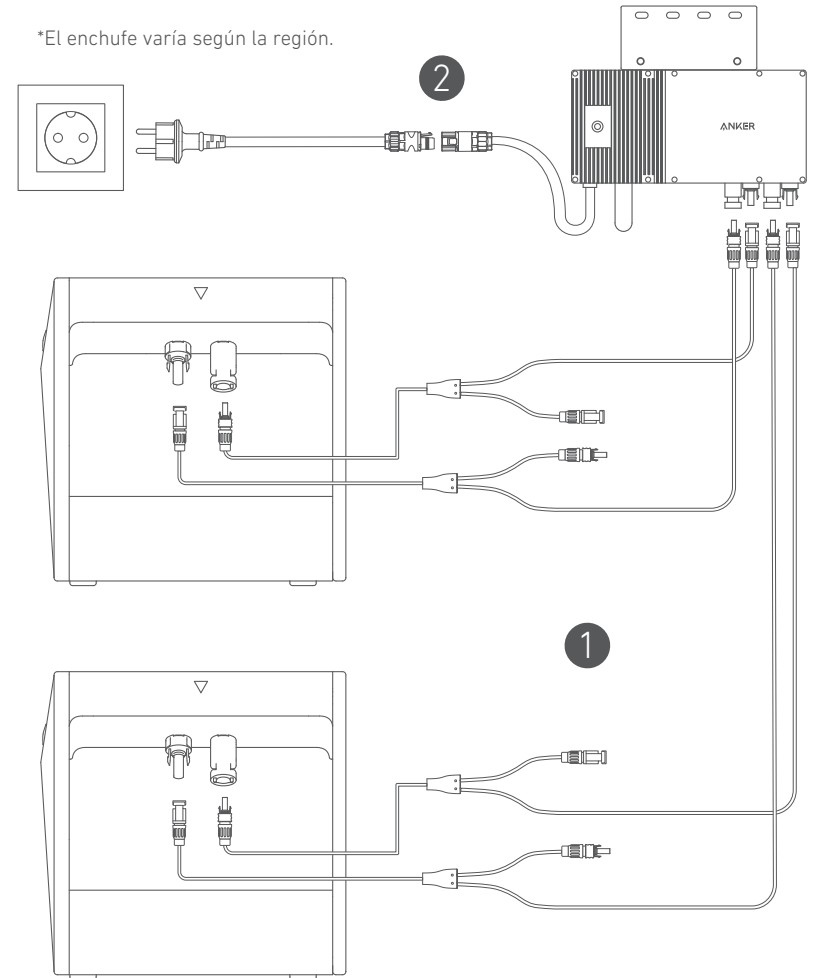

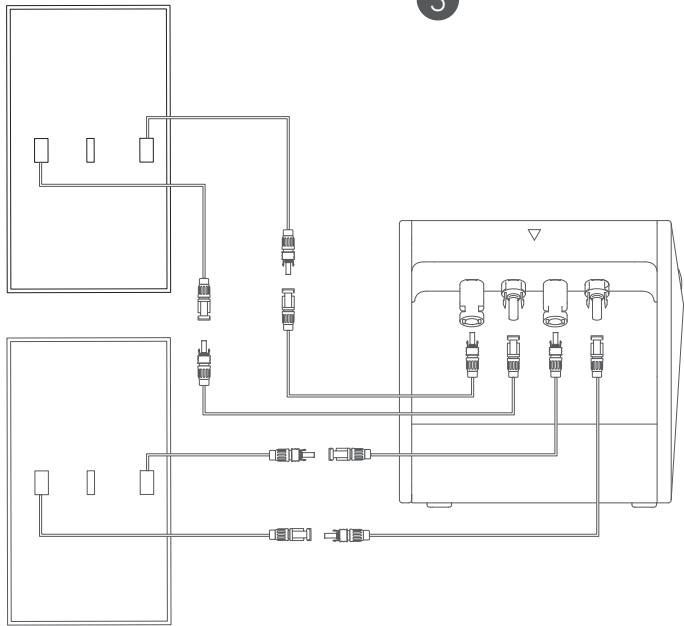
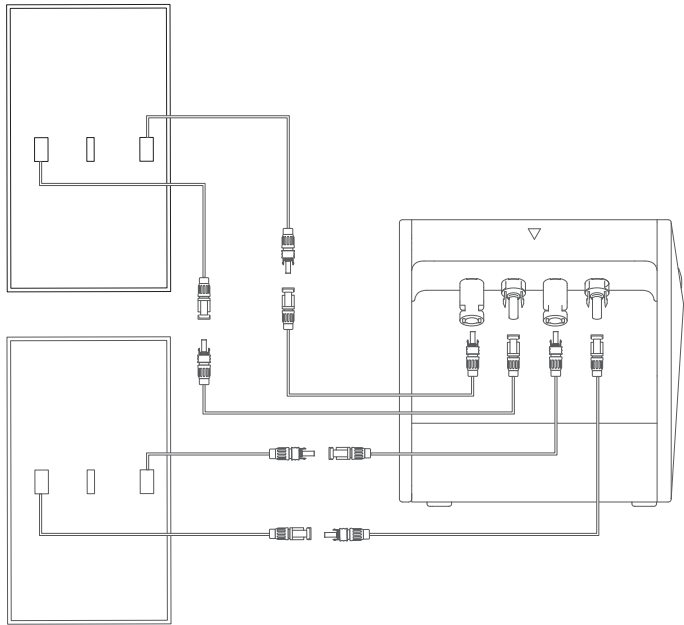

 Antes de conectar los cables, asegúrese de que el microinversor, los paneles solares y la red doméstica estén desconectados, y que Solabank esté apagado.

Uso de su Solarbank

Encendido

Presione el botón de encendido durante 2 segundos para encender su Solarbank. Cuando se encienda, el LED de estado de alimentación parpadeará en blanco y el LED de estado de IoT parpadeará en verde simultáneamente tres veces.

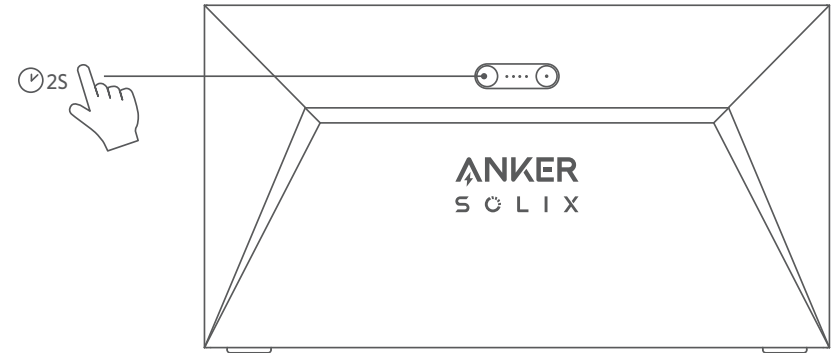

Aplicación Anker para Control Inteligente

Descargue la aplicación Anker para obtener la funcionalidad completa de tu Solarbank.

1. Descargue la aplicación Anker desde la App Store (dispositivos iOS) o Google Play (dispositivos Android), o escaneando el código QR. Después de instalar la aplicación, regístrese para obtener una cuenta.

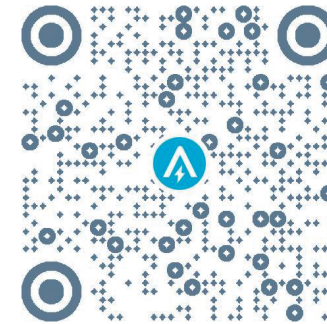

2. Siga las instrucciones en pantalla para completar la configuración.

- **Conéctese a Internet:** Para interactuar de forma remota con su sistema doméstico, conecte su Solarbank a Internet a través de una red Wi-Fi 2.4GHz o Bluetooth 4.0.
- **Configure un sistema doméstico:** Cree un sistema doméstico o únase a uno existente, y podrá monitorear el flujo de energía y hacer un plan de energía para su hogar.
- **Transferencia de energía:** Personalice sus preferencias de uso y almacenamiento de energía por período.
- **Verifique los datos de energía:** obtenga información sobre la generación, uso y almacenamiento de energía de su sistema con gráficos de energía.

Almacenamiento y Mantenimiento

Para un rendimiento óptimo, siga las instrucciones a continuación para almacenar y mantener su Solarbank regularmente.

- Mantenga el producto en una superficie plana al usarlo, cargarlo y almacenarlo.
- Utilice un paño de algodón y agua para limpiar. No utilice lana de acero u otros materiales duros para la limpieza.
- Para el almacenamiento a largo plazo, cargue y descargue Solarbank una vez cada 3 meses (descargue Solarbank al 20%, luego cárguelo hasta el 80%).

Preguntas frecuentes (FAQ)

Q1: ¿Puede Solarbank cargarse y descargarse al mismo tiempo?

No, Solarbank utiliza el mismo puerto para las conexiones de entrada y salida.

Q2: ¿Puede Solarbank cargarse con paneles solares de una marca diferente?

Sí. Por favor, utilice paneles solares que cumplan con las siguientes especificaciones para la carga. Se recomienda que el Voc (voltaje de circuito abierto) fotovoltaico total esté en el rango de 30-55V. Fotovoltaica Isc (corriente de cortocircuito): 36A máx. Tensión de entrada: 60VDC máx.

Q3: ¿Cómo puedo prolongar la vida útil o mantener mejor mi Solarbank que está montado en el suelo?

Si su balcón se inunda con frecuencia, le recomendamos elevar su Solarbank. Esto evitará problemas de funcionamiento debido a la inmersión prolongada.

Especificaciones

Las especificaciones están sujetas a cambios sin previo aviso.

Capacidad	1600 Wh
Tipo de batería	LiFePO4
Tipo de conexión inalámbrica	Bluetooth, Wi-Fi de 2.4GHz.
Puerto de entrada	MC4
Potencia de entrada (carga)	800W máx.
corriente de entrada	30A máx. (15A x2)
*Rango de voltaje	11-60VDC
Puerto de salida	MC4
Potencia nominal de salida (descarga)	800W máx.
corriente de salida	30A máx.
*Rango de voltaje nominal	11-60VDC
Temperatura de carga	0-55°C
Temperatura de descarga	-20-55°C
Dimensiones	420x232x240mm
Peso	20kg
Clasificación de resistencia al agua	IP65

Garantía	10 años
----------	---------

*Considerando la potencia y la fluctuación de tensión de los paneles solares, y para ajustarse a la tensión de funcionamiento del microinversor, se recomienda que la Voc (tensión en circuito abierto) fotovoltaica total esté entre 30-55V.

Información de seguridad

INSTRUCCIONES DE SEGURIDAD

Lea todas las instrucciones antes de usar el producto. No realice cambios ni cree ajustes que no estén descritos en este manual. En caso de que se produzcan lesiones, pérdida de datos o daños por no seguir las instrucciones, no se aplicará la garantía.

- Para reducir el riesgo de lesiones, es necesaria una supervisión cercana cuando el producto se utilice cerca de niños.
- No introduzca los dedos ni las manos en el producto.
- El uso de un accesorio no recomendado o vendido por el fabricante del producto puede producir un riesgo de incendio, descarga eléctrica o lesiones a las personas.
- Para reducir el riesgo de dañar el enchufe y el cable eléctrico, desconecte el producto tirando del enchufe en lugar del cable.
- No utilice el producto por encima de su potencia nominal de salida. La sobrecarga de las salidas por encima de la clasificación puede producir un riesgo de incendio o lesiones a las personas.
- No utilice el producto o el accesorio que esté dañado o modificado. Las baterías dañadas o modificadas pueden comportarse de forma impredecible y provocar un incendio, explosión o riesgo de lesiones.
- No opere el producto con un cable o enchufe dañado, o con un cable de salida dañado.
- No desmonte el producto. Cuando el producto requiera mantenimiento o reparación, llévelo a un técnico de servicio cualificado. El reensamblaje incorrecto puede producir un riesgo de incendio o choque eléctrico.
- No exponga el producto al fuego o a altas temperaturas. La exposición al fuego o a temperaturas superiores a 130°C puede causar una explosión.
- Para reducir el riesgo de descarga eléctrica, desconecte la batería del enchufe antes de intentar cualquier mantenimiento indicado.
- La reparación o mantenimiento lo debe realizar un técnico especializado que trabaje solo con piezas de repuesto idénticas. De esta manera, se asegurará de mantener la seguridad del producto.
- Es posible que el producto se caliente ligeramente durante la carga de dispositivos. Esta es una condición de funcionamiento normal y no debe ser motivo de preocupación.
- Al cargar la batería interna, trabaje en un área bien ventilada y no restrinja la ventilación de ninguna manera.
- No limpie el producto con detergentes o productos químicos peligrosos.
- El uso incorrecto, las caídas y la aplicación de fuerzas excesivas pueden provocar daños en el producto.
- Cuando deseche pilas o baterías secundarias, mantenga las pilas o baterías de diferentes sistemas electroquímicos separadas entre ellas.
- No utilice ni almacene este producto bajo la luz directa del sol durante un largo período, como en un automóvil, caja de carga o cualquier otro lugar donde esté expuesto a altas temperaturas. Hacerlo puede provocar un mal funcionamiento, deterioro o generación de calor en el producto.
- El mantenimiento de las baterías debe ser realizado o supervisado por personal experto en baterías y en las precauciones necesarias.
- No utilice este producto cerca de campos magnéticos o de electricidad estática fuertes.
- No exponga este producto a gases inflamables, explosivos o humo.
- No se pare sobre el producto.
- No sumerja el producto en agua. Si el producto cae accidentalmente en agua, colóquelo en un lugar seguro y abierto y manténgalo alejado del fuego hasta que esté completamente seco.

Instrucciones Generales Sobre la Retirada e Instalación de Baterías.

- Al reemplazar las baterías, reemplace con el mismo tipo y número de baterías o paquetes de baterías.

- No deseche las baterías en un incendio. Las baterías pueden explotar.
- No abra ni dañe las baterías. Los electrolitos liberados pueden ser tóxicos y son perjudiciales para la piel y los ojos.
- Una batería puede presentar un riesgo de choque eléctrico y una alta corriente de cortocircuito. Se deben observar las siguientes precauciones al trabajar con baterías:
 - a) Retire los relojes, anillos u otros objetos de metal.
 - b) Utilice herramientas con mangos aislados.
 - c) Use guantes y botas de goma.
 - d) No coloque herramientas o piezas de metal encima de las baterías.
 - e) Desconecte la fuente de carga antes de conectar o desconectar los terminales de la batería.
 - f) Determine si la batería está accidentalmente conectada a tierra. Si se produce un cortocircuito accidental, retire la fuente de tierra. El contacto con cualquier parte de una batería conectada a tierra puede producir una descarga eléctrica. La probabilidad de tal choque eléctrico puede reducirse si se eliminan dichas conexiones a tierra durante la instalación y el mantenimiento (aplicable a equipos y suministros de batería remotos que no tienen un circuito de suministro conectado a tierra).

Advertencia:

- Reemplazar una batería con un tipo incorrecto puede anular las medidas de seguridad y crear peligro.
- La eliminación de la batería/producto en un fuego, un horno caliente u otra fuente de calor significativa, o mediante la trituración o el corte mecánico de la batería/producto puede provocar una explosión.
- Dejar la batería/producto en un ambiente extremadamente caliente puede producir una explosión o fuga de líquidos o gases inflamables.
- Someter la batería/el producto a una presión de aire extremadamente baja puede resultar en una explosión o fuga de líquidos o gases inflamables.

PRECAUCIÓN: RIESGO DE EXPLOSIÓN SI LA BATERÍA ES REEMPLAZADA POR UN TIPO INCORRECTO. DESECHE LAS BATERÍAS USADAS DE ACUERDO CON LAS INSTRUCCIONES.

Atención



No permitido en aeronaves.



Declaración de Conformidad

Por la presente, Anker Innovations Limited declara que este producto cumple con las Directivas 2014/53/EU y 2011/65/EU. El texto completo de la declaración de conformidad de la UE está disponible en la siguiente dirección de internet: <https://www.anker.com>.

La siguiente empresa importadora es la parte responsable (contacto en la UE):
Anker Innovations Deutschland GmbH | Georg-Muche-Strasse 3, 80807 Munich, Germany



Este símbolo indica que el producto no debe desecharse como residuo doméstico, sino que debe depositarse en unas instalaciones de recogida adecuadas para su reciclaje. La disposición y el reciclaje adecuados ayudan a proteger los recursos naturales, la salud humana y el medio ambiente. Para obtener más información acerca de la eliminación y el reciclaje de este producto, póngase en contacto con su ayuntamiento, el servicio de retirada de desechos o el establecimiento donde compró el producto.

Bluetooth®

La marca denominativa y los logotipos de Bluetooth® son marcas registradas propiedad de Bluetooth SIG, Inc. y cualquier uso de dichas marcas por parte de Anker Innovations Limited se realiza bajo licencia. El resto de marcas y nombres comerciales son de sus respectivos propietarios.

Contenu du carton



Anker SOLIX Solarbank E1600

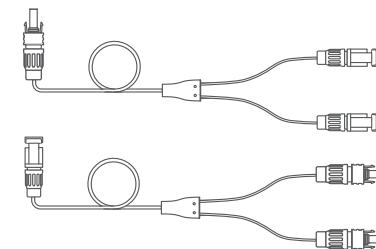

Câble de sortie MC4 Y x2

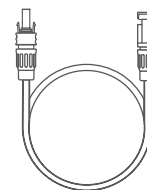

Câble d'extension de panneau solaire x4



Clé pour retirer les connecteurs MC4



Manuel d'utilisation

Aperçu

Aperçu du produit

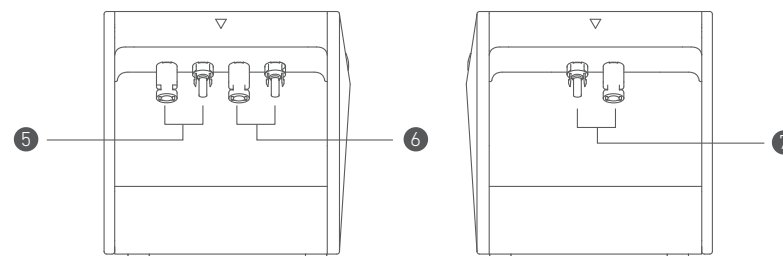
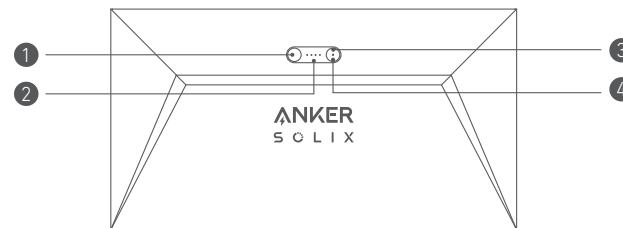



1 Bouton d'alimentation	2 LED d'état de l'alimentation
3 Bouton id0	4 LED d'état id0

5 ports MC4 pour l'entrée PV 1	6 ports MC4 pour l'entrée PV 2
7 ports MC4 pour la sortie PV	

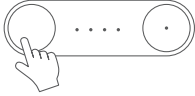
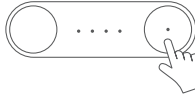
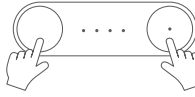
Boutons de commande

Bouton	Action	Fonction
	Appuyez pendant 2 secondes	Allumer Solarbank
	Appuyez pendant 2 secondes	Éteignez Solarbank
	Appuyez une fois lorsqu'il est allumé	Vérifiez le niveau actuel de la batterie
	Appuyer une fois	Activer la connexion Internet
	Appuyez pendant 2 secondes	Désactiver la connexion Internet
	Appuyez pendant 7 secondes	Réinitialiser Bluetooth et Wi-Fi
	Appuyez simultanément pendant au moins 15 secondes	Réinitialiser Solarbank

Guide LED

LED	Indication	État
	Blanc intermittent	En charge
	Blanc fixe	Niveau actuel de la batterie
	Vert clignotant	Déconnecté d'Internet
	Vert fixe	Connecté à Internet
	Lumière éteinte	Connexion désactivée
	Rouge clignotant	Avertissement de dysfonctionnement

Installez votre Solarbank

Option A : Placez votre Solarbank sur un sol dur et plat.

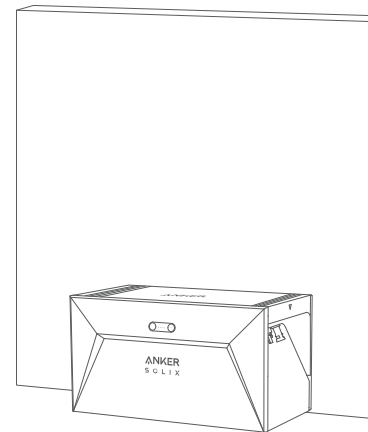

Option B : Montez votre Solarbank sur un mur en béton solide à l'aide de supports de montage supplémentaires*.

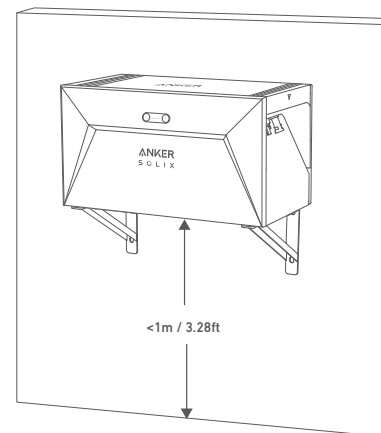

* Veuillez scanner le code QR pour acheter des supports de montage.



Connectez les câbles

Banque solaire unique

1. Connectez Solarbank au micro-onduleur en utilisant les câbles de sortie MC4 Y inclus.
2. Connectez le micro-onduleur à une prise domestique à l'aide du câble d'origine.
3. Connectez les panneaux solaires à Solarbank en utilisant les câbles d'extension de panneau solaire inclus.

*La prise varie selon la région.

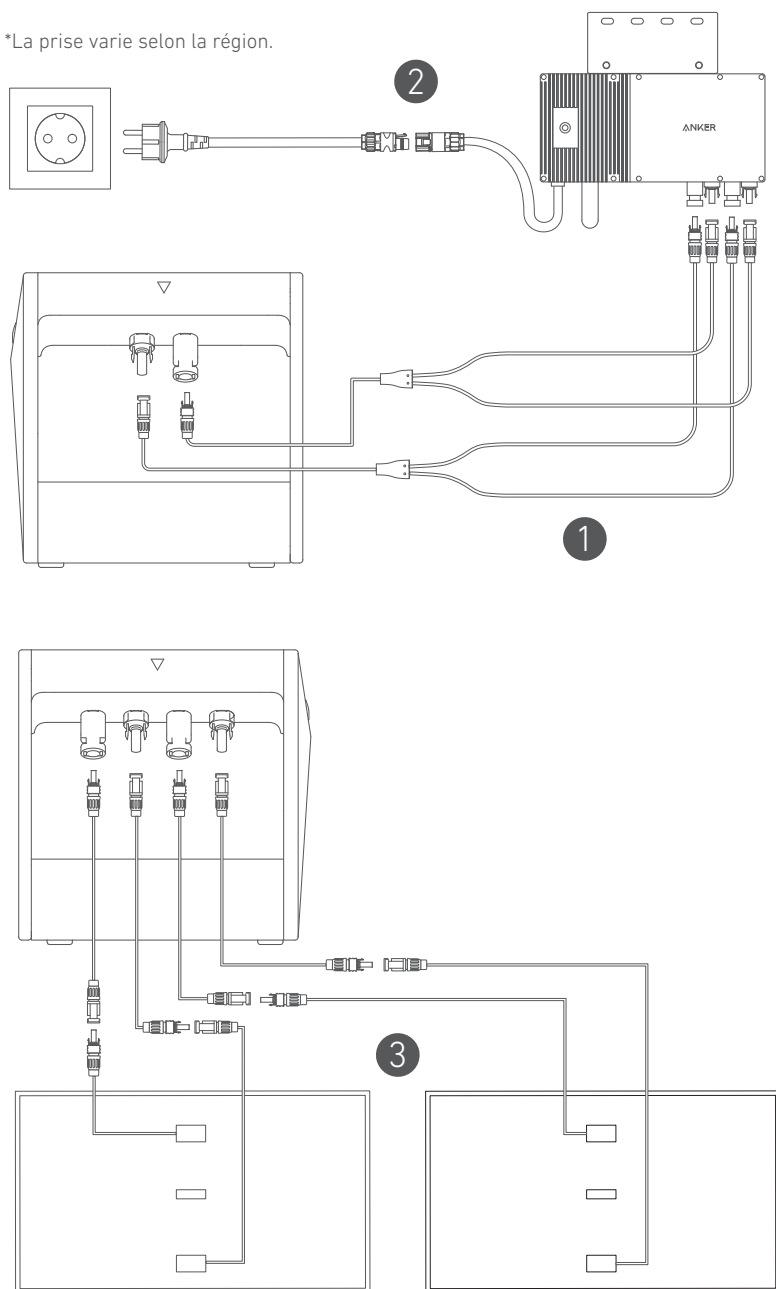

Banques solaires en cascade

Seulement deux Solarbanks peuvent être en cascade pour doubler la capacité à 3 200 Wh.

1. Connectez chaque Solarbank au micro-onduleur à l'aide des câbles de sortie MC4 Y inclus.
2. Connectez le micro-onduleur à une prise domestique à l'aide du câble d'origine.
3. Connectez les panneaux solaires aux Solarbanks à l'aide des câbles d'extension de panneau solaire inclus.

*La prise varie selon la région.

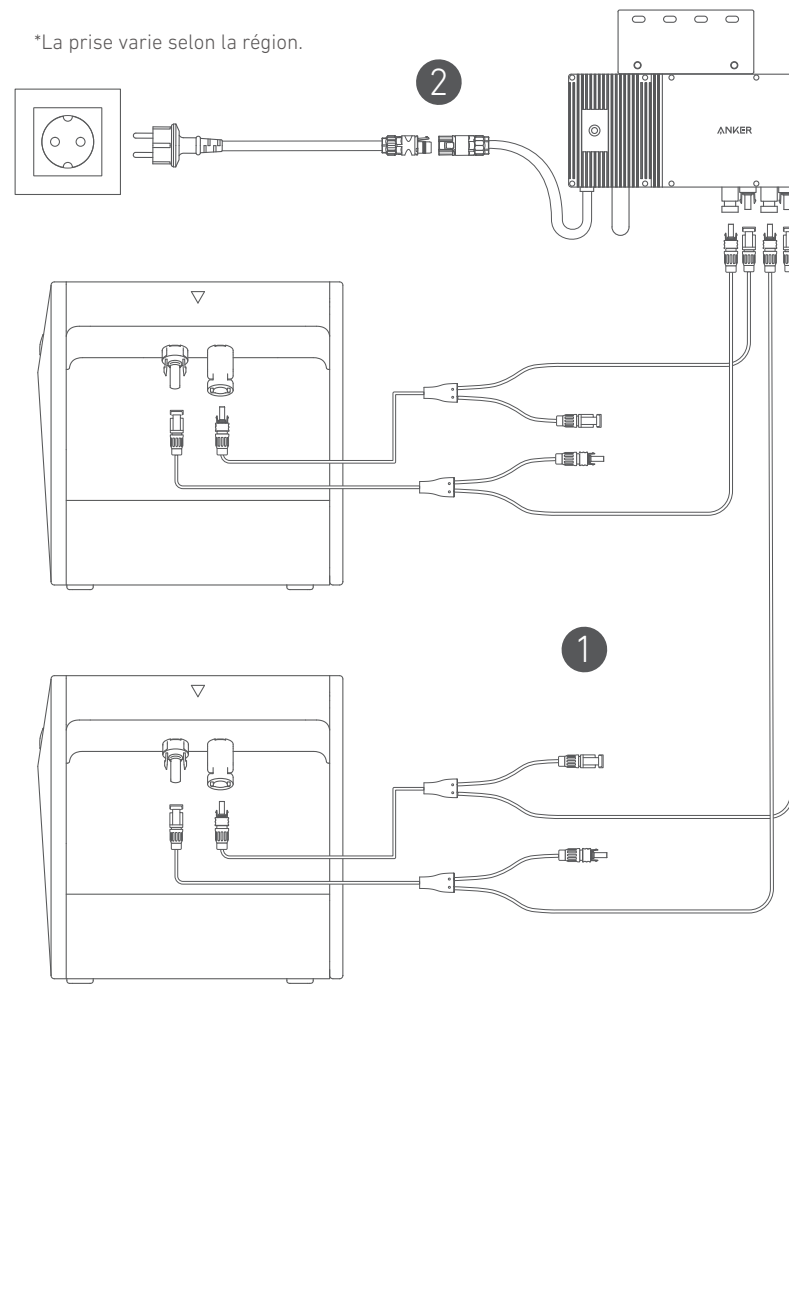

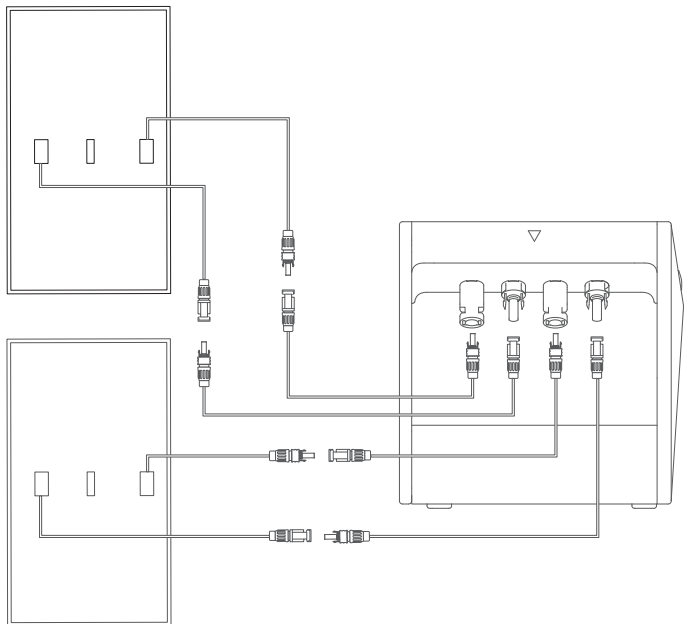

3

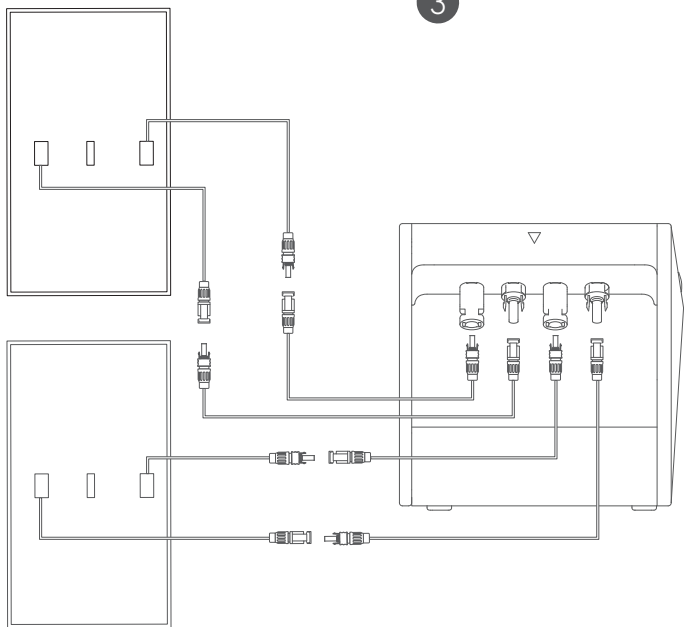

 Avant de connecter les câbles, assurez-vous que le micro-onduleur, les panneaux solaires et le réseau domestique sont déconnectés, et que Solabank est éteint.

Utilisation de votre Solarbank

Mise sous tension

Appuyez sur le bouton d'alimentation pendant 2 secondes pour allumer votre Solarbank. Lorsqu'il est sous tension, le voyant d'état d'alimentation clignotera en blanc et le voyant d'état idO clignotera en vert simultanément trois fois.

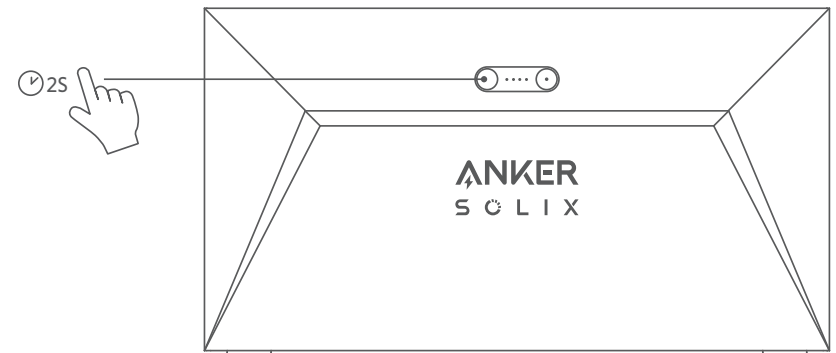

Application Anker pour un contrôle intelligent

Téléchargez l'application Anker pour bénéficier de toutes les fonctionnalités de votre Solarbank.
1. Téléchargez l'application Anker depuis l'App Store (appareils iOS) ou Google Play (appareils Android), ou en scannant le code QR. Après avoir installé l'application, créez un compte.

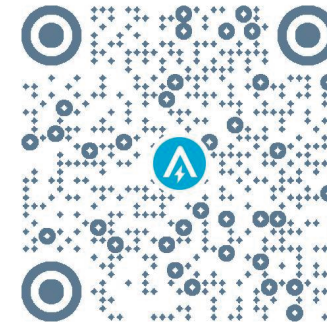

2. Suivez les instructions à l'écran pour terminer la configuration.
- **Connectez-vous à Internet** : Pour interagir à distance avec votre système domestique, connectez votre Solarbank à Internet via un réseau Wi-Fi 2,4GHz ou Bluetooth 4.0.
 - **Établissez un système domestique** : Créez un système domestique ou rejoignez-en un existant, et vous pourrez surveiller le flux d'énergie et établir un plan énergétique pour votre maison.
 - **Transfert d'énergie** : Personnalisez vos préférences d'utilisation et de stockage d'énergie par période.
 - **Vérifiez les données énergétiques** : Obtenez un aperçu de la génération, de l'utilisation et du stockage d'énergie de votre système grâce à des graphiques énergétiques.

Stockage et Entretien

Pour des performances optimales, suivez les instructions ci-dessous pour stocker et entretenir régulièrement votre Solarbank.

- Gardez le produit sur une surface plane lors de l'utilisation, de la charge et du stockage.

- Utilisez un chiffon en coton et de l'eau pour nettoyer. Ne pas utiliser de laine d'acier ou d'autres matériaux durs pour le nettoyage.
- Pour un stockage à long terme, chargez et déchargez Solarbank une fois tous les 3 mois (déchargez Solarbank à 20%, puis rechargez-le à 80%).

Foire aux questions (FAQ)

Q1 : Est-ce que Solarbank peut être chargé et déchargé en même temps ?

Non, Solarbank utilise le même port pour les connexions d'entrée et de sortie.

Q2 : Est-ce que Solarbank peut être chargé avec des panneaux solaires d'une marque différente ?

Oui. Veuillez utiliser des panneaux solaires répondant aux spécifications suivantes pour la charge. Il est recommandé que la tension totale PV Voc (tension en circuit ouvert) soit comprise entre 30 et 55 V. PV Isc (courant de court-circuit) : 36A max Tension d'entrée : 60VDC max

Q3 : Comment puis-je prolonger la durée de vie ou mieux entretenir mon Solarbank qui est fixé au sol ?

Si votre balcon est souvent inondé, nous vous recommandons de surélever votre Solarbank. Cela évitera les dysfonctionnements dus à un trempage prolongé.

Spécifications

Les spécifications sont susceptibles d'être modifiées sans préavis.

Capacité	1600 Wh
Type de batterie	LiFePO4
Sans fil	Bluetooth, Wi-Fi 2,4 GHz
Port d'entrée	MC4
Puissance d'entrée (charge)	800W max
Courant d'entrée	30A max (15A x2)
*Plage de tension	11-60VCC
Port de sortie	MC4
Puissance de sortie nominale (décharge)	800W max
Courant de sortie	30A max
*Plage de tension nominale	11-60VCC
Température de charge	0-55°C
Température de décharge	-20-55°C
Dimensions	420x232x240mm
Poids	20kg
Classement d'étanchéité.	IP65
Garantie	10 ans

*Compte tenu de la fluctuation de la puissance et de la tension des panneaux solaires, et pour correspondre à la tension de fonctionnement du micro-onduleur, il est recommandé que la tension PV totale (tension en circuit ouvert) soit comprise entre 30 et 55 V.

Informations de sécurité

CONSIGNES DE SÉCURITÉ IMPORTANTES

Lisez toutes les instructions avant d'utiliser ce produit. N'apportez pas de modifications et ne procédez pas à des configurations qui ne sont pas décrites dans ce manuel. En cas de lésions corporelles, de pertes de données ou de dommages pour cause de non-respect des instructions, la garantie ne s'applique pas.

- Pour réduire le risque de blessure, une surveillance étroite est nécessaire lorsque le produit est utilisé à proximité des enfants.
- Ne mettez pas les doigts ou les mains dans le produit.
- L'utilisation d'une pièce jointe non recommandée ou non vendue par le fabricant du produit peut entraîner un risque d'incendie, de choc électrique ou de blessure pour les personnes.
- Pour réduire le risque d'endommagement de la fiche électrique et du cordon, tirez sur la fiche plutôt que sur le cordon lorsque vous débranchez le produit.
- N'utilisez pas le produit au-delà de sa capacité de sortie. Les sorties en surcharge au-dessus de la valeur nominale peuvent entraîner un risque d'incendie ou de blessure pour les personnes.
- Ne pas utiliser le produit ou l'accessoire qui est endommagé ou modifié. Les batteries endommagées ou modifiées peuvent présenter un fonctionnement imprévisible risquant d'entraîner un incendie, une explosion ou des blessures.
- Ne pas utiliser le produit avec un cordon ou une fiche endommagé(e), ou un câble de sortie endommagé.
- Ne démontez pas le produit. Adressez-vous à un technicien qualifié pour toute tâche d'entretien ou de réparation. Un réassemblage incorrect peut entraîner un risque d'incendie ou de choc électrique.
- Ne pas exposer le produit au feu ou à des températures élevées. L'exposition au feu ou à des températures supérieures à 130°C peut causer une explosion.
- Pour réduire le risque de choc électrique, débranchez le bloc d'alimentation de la prise avant de procéder à tout entretien indiqué.
- Confiez les réparations à un technicien qualifié en utilisant uniquement des pièces de rechange identiques. Cela permettra de préserver la sûreté d'utilisation du produit.
- Lors du chargement d'un appareil, le produit peut être chaud. Ceci est une condition de fonctionnement normale et ne devrait pas être une source de préoccupation.
- Lors de la charge de la batterie interne, travaillez dans une zone bien ventilée et ne restreignez en aucun cas la ventilation.
- Ne nettoyez pas le produit avec des produits chimiques ou des détergents nocifs.
- Une mauvaise utilisation, une chute ou une force excessive peut endommager le produit.
- Lors de la mise au rebut de piles ou de batteries secondaires, séparez les piles ou batteries de différents systèmes électrochimiques les unes des autres.
- Ne pas utiliser ou stocker ce produit en plein soleil pendant une longue période, comme dans une voiture, une benne de chargement ou tout autre endroit où il sera exposé à des températures élevées. Une telle pratique peut causer un dysfonctionnement, une détérioration ou une génération de chaleur du produit.
- L'entretien des batteries doit être effectué ou supervisé par du personnel compétent en matière de batteries et de précautions requises.
- Ne pas utiliser ce produit à proximité de champs électrostatiques ou magnétiques forts.
- Ne pas exposer ce produit à des gaz inflammables, explosifs ou de la fumée.
- Ne pas se tenir sur le produit.
- Ne pas immerger le produit dans l'eau. Si le produit tombe accidentellement dans l'eau, placez-le dans un endroit sûr et ouvert et éloignez-le du feu jusqu'à ce qu'il soit complètement sec.

Instructions générales concernant le retrait et l'installation des batteries.

- Lors du remplacement des piles, remplacez-les par le même type et le même nombre de piles ou de blocs-batteries.
- Ne jetez pas les piles dans un feu. Les batteries peuvent exploser.
- Ne pas ouvrir ou endommager les batteries. Les électrolytes libérés peuvent être toxiques et sont nuisibles

pour la peau et les yeux.

- Une batterie peut présenter un risque de choc électrique et de courant de court-circuit élevé. Les précautions suivantes doivent être observées lors du travail sur les batteries :
 - a) Retirez les montres, bagues ou autres objets métalliques.
 - b) Utilisez des outils avec des poignées isolées.
 - c) Portez des gants et des bottes en caoutchouc.
 - d) Ne posez pas d'outils ou de pièces métalliques sur les batteries.
 - e) Déconnectez la source de charge avant de connecter ou de déconnecter les bornes de la batterie.
 - f) Déterminez si la batterie est accidentellement mise à la terre. Si la mise à la terre est effectuée par inadvertance, retirez la source de la terre. Le contact avec n'importe quelle partie d'une batterie mise à la terre peut entraîner un choc électrique. La probabilité d'un tel choc peut être réduite si de tels motifs sont éliminés lors de l'installation et de la maintenance (applicable aux équipements et aux alimentations de batterie à distance n'ayant pas de circuit d'alimentation mis à la terre).

Attention :

- Le remplacement d'une batterie par un type incorrect peut annuler les dispositifs de sécurité et générer un danger.
- La mise au rebut de la batterie/du produit dans un feu, un four chaud ou une autre source de chaleur importante, ou par écrasement ou découpe mécanique de la batterie/du produit peut entraîner une explosion.
- Laisser la batterie/le produit dans un environnement extrêmement chaud peut entraîner une explosion ou une fuite de liquides ou de gaz inflammables.
- Soumettre la batterie/le produit à une pression d'air extrêmement basse peut entraîner une explosion ou une fuite de liquides ou de gaz inflammables.

! ATTENTION : RISQUE D'EXPLOSION SI LA BATTERIE EST REMPLACÉE PAR UNE BATTERIE DE TYPE INAPPROPRIÉ. ÉLIMINEZ LES BATTERIES USAGÉES CONFORMÉMENT AUX INSTRUCTIONS.

Attention



Interdit à bord de l'avion.



Déclaration de conformité

Par la présente, Anker Innovations Limited déclare que ce produit est conforme aux directives 2014/53/UE et 2011/65/UE. Le texte intégral de la déclaration de conformité de l'UE est disponible à l'adresse internet suivante : <https://www.anker.com>.

L'importateur suivant est la partie responsable (contact pour les questions européennes) :

Anker Innovations Deutschland GmbH | Georg-Muche-Strasse 3, 80807 Munich, Germany



Ce symbole signifie que le produit ne doit pas être jeté avec les déchets ménagers, mais doit être transmis à un établissement de collecte adapté pour permettre son recyclage. Une élimination et un recyclage appropriés contribuent à protéger les ressources naturelles, la santé humaine et l'environnement. Pour en savoir plus sur l'élimination et le recyclage de ce produit, contactez votre municipalité, le service d'élimination des déchets ou le magasin où vous avez acheté ce produit.



La marque et les logos Bluetooth® sont des marques déposées de Bluetooth SIG, Inc. et toute utilisation de ces marques par Anker Innovations Limited s'effectue sous licence. Les autres marques et noms commerciaux sont ceux de leurs détenteurs respectifs.

Contenuto della confezione

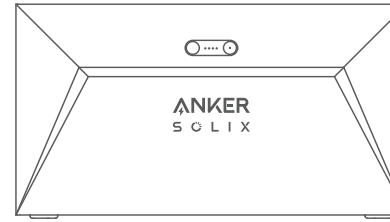

Anker SOLIX Solarbank E1600

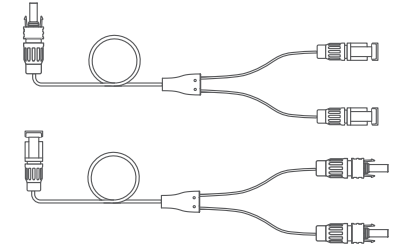

Cavo di uscita MC4 Y x2

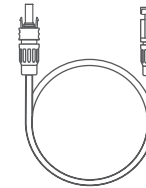

Cavo di prolunga del pannello solare x4

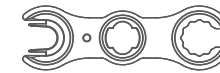

Chiave per la rimozione dei connettori MC4



Manuale utente

Panoramica

Panoramica del prodotto

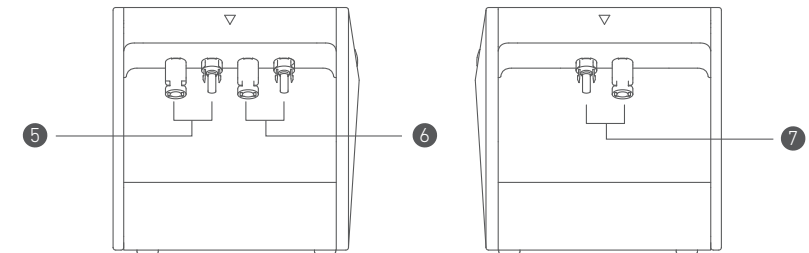
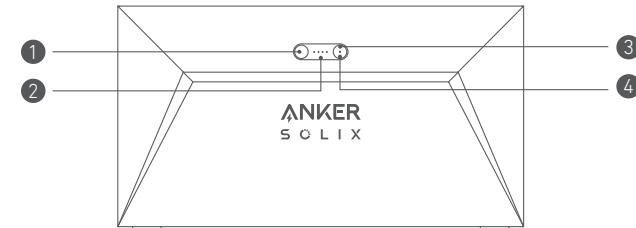



1 Pulsante di accensione	2 LED di stato dell'alimentazione
3 pulsante IoT	4 LED di stato IoT

5 porte MC4 per l'ingresso PV 1	6 porte MC4 per l'ingresso PV 2
7 porte MC4 per l'uscita PV	

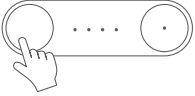
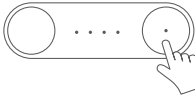
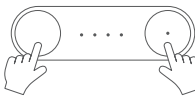
Comandi a pulsante

Pulsante	Azione	Funzione
	Premere per 2 secondi	Accendere la Solarbank
	Premere per 2 secondi	Spegnere la Solarbank
	Premere una volta quando è acceso	Verificare il livello attuale della batteria
	Premere una volta	Attivare la connessione ad Internet
	Premere per 2 secondi	Disattivare la connessione ad Internet
	Premere per 7 secondi	Ripristinare il Bluetooth e il Wi-Fi
	Premere contemporaneamente per almeno 15 secondi	Resettare la Solarbank

Guida LED

LED	Indicazione	Stato
	Emissione luce bianca	In carica
	Bianco fisso	Livello attuale della batteria
	Verde lampeggiante	Disconnesso da Internet
	Verde fisso	Connesso a Internet
	Spia spenta	Connessione disattivata
	Rosso lampeggiante	Avviso di malfunzionamento

Installate la vostra Solarbank

Opzione A: Posizionate la vostra Solarbank su un pavimento rigido e piano.

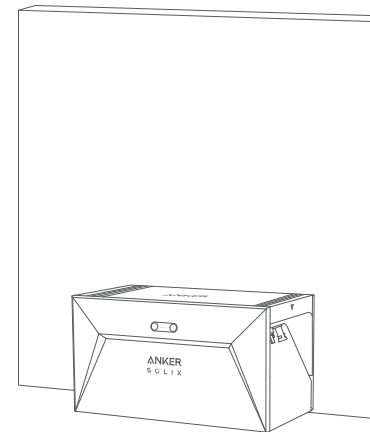

Opzione B: Montate la vostra Solarbank su una solida parete di cemento utilizzando le staffe di montaggio aggiuntive*.

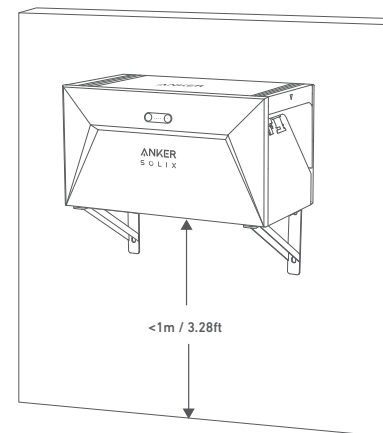

* Per acquistare le staffe di montaggio, scansionare il codice QR.



Collegate i cavi

Solarbank singola

1. Collegate la Solarbank al microinverter utilizzando i cavi di uscita MC4 Y in dotazione.
2. Collegate il microinverter ad una presa di casa utilizzando il cavo originale.
3. Collegate i pannelli solari alla Solarbank utilizzando i cavi di prolunga per pannelli solari inclusi.

*La spina varia a seconda della regione.

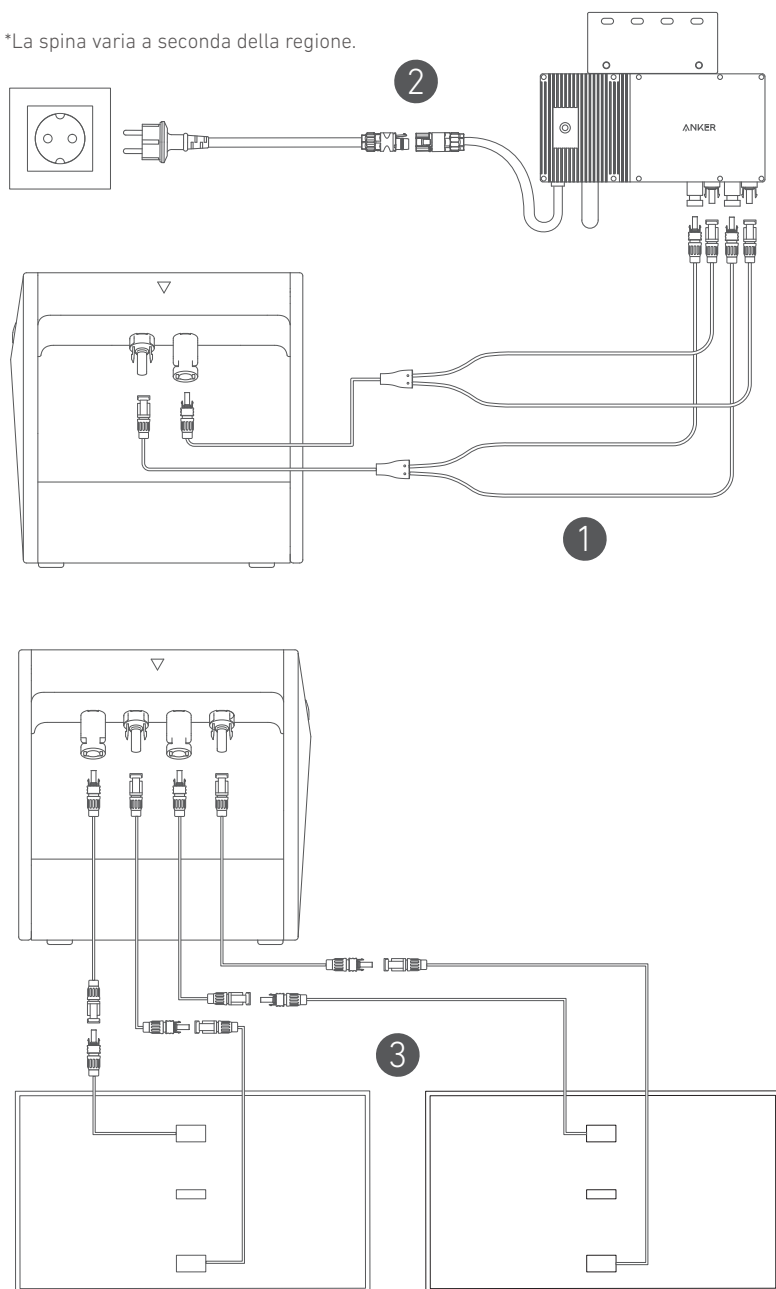

Solarbank a cascata

È possibile collegare a cascata solo due Solarbank per raddoppiare la capacità a 3.200 Wh.

1. Collegate ogni Solarbank al microinverter utilizzando i cavi di uscita MC4 Y in dotazione.
2. Collegate il microinverter ad una presa di casa utilizzando il cavo originale.
3. Collegate i pannelli solari alle Solarbank utilizzando i cavi di prolunga per pannelli solari in dotazione.

*La spina varia a seconda della regione.

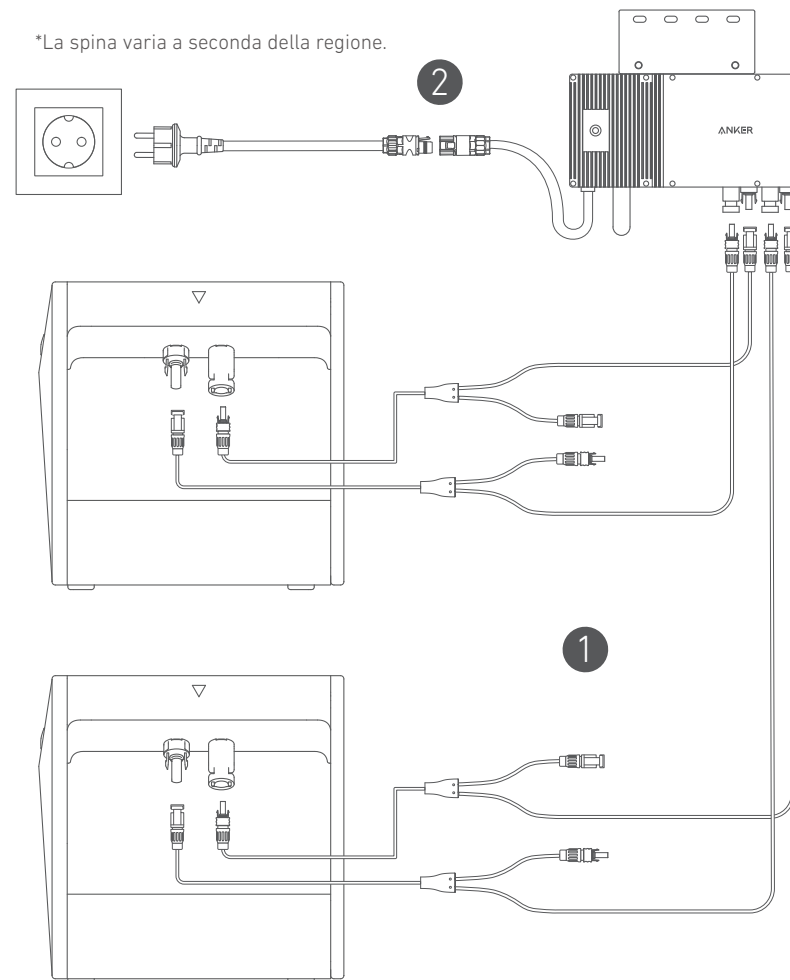

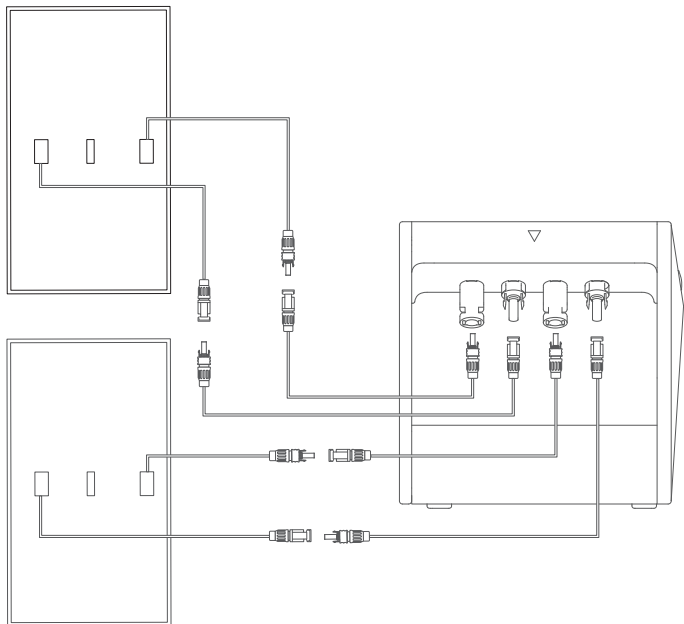

3

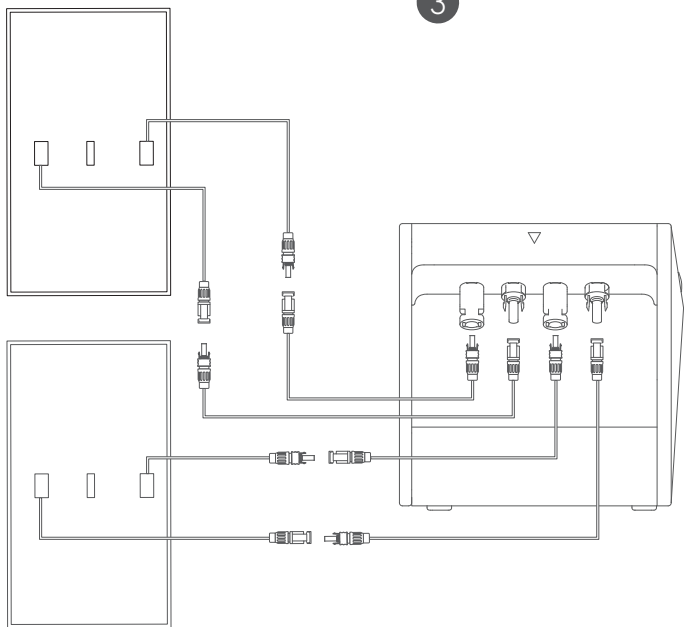

 Prima di collegare i cavi, assicurarsi che il microinverter, i pannelli solari e la rete di casa siano scollegati e che la Solarbank sia spenta.

Utilizzo della vostra Solarbank

Accensione

Premete il pulsante di accensione per 2 secondi per accendere la vostra Solarbank.

Quando è acceso, il LED di stato dell'alimentazione lampeggia in bianco e il LED di stato IoT lampeggia in verde per tre volte.

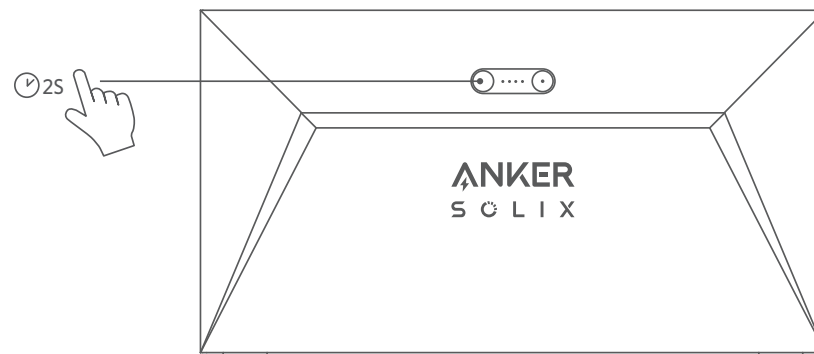

App Anker per il Controllo Intelligente

Scaricate l'app Anker per ottenere la piena funzionalità della vostra Solarbank.

1. Scaricate l'app Anker dall'App Store (dispositivi iOS) o da Google Play (dispositivi Android), o scansionando il codice QR. Dopo aver installato l'app, create un account.

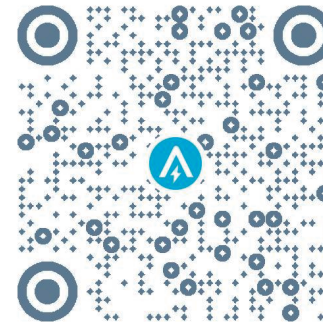

2. Seguire le istruzioni sullo schermo per completare la configurazione.

- **Collegamento a Internet:** Per interagire a distanza con il sistema domestico, connettere la Solarbank a Internet tramite la rete Wi-Fi 2.4GHz o il Bluetooth 4.0.
- **Stabilite un sistema domestico:** create un sistema domestico o connettetevi ad uno già esistente, così da poter monitorare il flusso di energia e creare un piano energetico per la vostra casa.
- **Trasferite energia:** personalizzate le vostre preferenze di utilizzo e di stoccaggio dell'energia a seconda del periodo.
- **Controllate i dati energetici:** con i grafici energetici è possibile conoscere la produzione, l'utilizzo e l'accumulo di energia del sistema.

Archiviazione e Manutenzione

Per ottenere prestazioni ottimali, seguire le istruzioni riportate di seguito sulla conservazione e la manutenzione regolare della vostra Solarbank.

- Tenete il prodotto su una superficie piana durante l'utilizzo, la ricarica e la conservazione.
- Per la pulizia utilizzare un panno di cotone e acqua. Non utilizzare lana d'acciaio o altri materiali duri per la pulizia.
- Per la conservazione a lungo termine, caricare e scaricare la Solarbank una volta ogni 3 mesi (scaricare la Solarbank al 20%, quindi ricaricarla all'80%).

Domande frequenti

Q1: La Solarbank può essere caricata e scaricata contemporaneamente?

No, la Solarbank utilizza la stessa porta per le connessioni in ingresso e in uscita.

Q2: È possibile caricare Solarbank con pannelli solari di altre marche?

Sì. Per la ricarica, utilizzare pannelli solari che soddisfino le seguenti specifiche.

Si raccomanda che la Voc (tensione a circuito aperto) totale del fotovoltaico sia compresa nell'intervallo 30-55V.

PV Isc (corrente di cortocircuito): 36A max Tensione di ingresso: 60VDC max

Q3: Come posso prolungare la durata o mantenere al meglio la Solarbank montata a terra?

Se il vostro balcone si allaga spesso, vi consigliamo di sollevare la vostra Solarbank. In questo modo si eviteranno malfunzionamenti dovuti a un'immersione prolungata.

Specifiche

Le specifiche sono soggette a modifiche senza preavviso.

Capacità	1600Wh
Tipo di batteria	LiFePO4
Tipo wireless	Bluetooth, Wi-Fi 2.4GHz
Porta di ingresso	MC4
Potenza in ingresso (carica)	800W max
Corrente in ingresso	30A max (15A x2)
*Intervallo di tensione	11-60VDC
Porta di uscita	MC4
Potenza nominale in uscita (scarica)	800W max
Corrente di uscita	30A max
*Intervallo di tensione nominale	11-60VDC
Temperatura di carica	0-55°C
Temperatura di scarica	-20-55°C
Dimensioni	420x232x240mm
Peso	20kg

Grado di impermeabilità	IP65
Garanzia	10 anni

*Considerando la potenza e la fluttuazione di tensione dei pannelli solari e per adattarsi alla tensione di funzionamento del micro inverter, si raccomanda che la Voc totale del fotovoltaico (tensione a circuito aperto) sia compresa tra 30-55V.

Informazioni sulla sicurezza

IMPORTANTI ISTRUZIONI PER LA SICUREZZA

Leggere tutte le istruzioni prima di utilizzare il prodotto. Non apportare modifiche, né creare impostazioni che non siano descritte nel presente manuale. La garanzia non si applica in caso di lesioni fisiche, perdita di dati o danni causati dal mancato rispetto delle istruzioni.

- Per ridurre il rischio di lesioni, è necessaria un'attenta supervisione quando il prodotto viene utilizzato vicino ai bambini.
- Non mettere le dita o le mani nel prodotto.
- L'uso di un accessorio non raccomandato o non venduto dal produttore può comportare il rischio di incendi, scosse elettriche o lesioni alle persone.
- Per ridurre il rischio di danni alla spina e al cavo elettrico, tirare la spina anziché il cavo quando si scollega il prodotto.
- Non utilizzare il prodotto oltre la sua potenza nominale in uscita. Un sovraccarico superiore al valore nominale può comportare il rischio di incendio o di lesioni alle persone.
- Non utilizzare il prodotto o l'accessorio danneggiato o modificato. Le batterie danneggiate o modificate possono avere un comportamento imprevedibile con conseguente rischio di incendi, esplosioni o lesioni.
- Non utilizzare il prodotto con un cavo o una spina danneggiati o con un cavo di uscita danneggiato.
- Non smontare il prodotto. Rivolgersi a un tecnico qualificato se è necessario eseguire interventi di manutenzione o riparazioni. Un rimontaggio non corretto può comportare rischi d'incendio o di scosse elettriche.
- Non esporre il prodotto a fonti di calore o ad alte temperature. L'esposizione a fonti di calore o a temperature superiori a 130°C può causare un'esplosione.
- Per ridurre il rischio di scosse elettriche, scollegare il trasformatore dalla presa prima di effettuare qualsiasi tipo di manutenzione indicata.
- Far eseguire la manutenzione da un tecnico di riparazione qualificato utilizzando solo parti di ricambio identiche. Ciò garantirà la sicurezza del prodotto.
- Durante la ricarica di un dispositivo, il prodotto potrebbe essere caldo. Questa è una condizione operativa normale e non deve essere motivo di preoccupazione.
- Quando si carica la batteria interna, lavorare in un'area ben ventilata e non limitare in alcun modo l'ingresso d'aria.
- Non pulire il prodotto con prodotti chimici o detergenti nocivi.
- L'uso improprio, la caduta o una forza eccessiva possono causare danni al prodotto.
- Quando si smaltiscono celle o batterie secondarie, tenere separate le celle o le batterie di diversi sistemi elettrochimici.
- Non utilizzare o conservare il prodotto alla luce diretta del sole per un lungo periodo, ad esempio in un'auto, in un pianale di carico o in qualsiasi altro luogo in cui sia esposto a temperature elevate. Ciò potrebbe causare il malfunzionamento, il deterioramento o la generazione di calore del prodotto.
- La manutenzione delle batterie dovrebbe essere eseguita o supervisionata da personale esperto in materia di batterie e delle precauzioni necessarie.
- Non utilizzare il prodotto in prossimità di forti scariche elettrostatiche o forti campi magnetici.
- Non esporre il prodotto a gas infiammabili, esplosivi o fumo.
- Non stare in piedi sul prodotto.
- Non immergere il prodotto nell'acqua. Se il prodotto cade accidentalmente nell'acqua, riporlo in un luogo sicuro e aperto e tenerlo lontano da fonti di calore fino a quando non è completamente asciutto.

Istruzioni generali per la rimozione e l'installazione delle batterie

- Quando si sostituiscono le batterie, sostituirle con lo stesso tipo e numero di batterie o pacchi di batterie.
- Non smaltire le batterie dandole fuoco. Le batterie potrebbero esplodere.
- Non aprire o danneggiare le batterie. Gli elettroliti rilasciati potrebbero essere tossici e dannosi per la pelle e gli occhi.
- Una batteria può presentare il rischio di scossa elettrica e di elevata corrente di corto circuito. Quando si lavora sulle batterie è necessario osservare le seguenti precauzioni:
 - a) Rimuovere orologi, anelli o altri oggetti metallici.
 - b) Utilizzare strumenti con manici isolati.
 - c) Indossare guanti e stivali di gomma.
 Non appoggiare utensili o parti metalliche sulle le batterie.
 - e) Scollegare la fonte di carica prima di collegare o scollegare i terminali della batteria.
 - f) Determinare se la batteria è inavvertitamente collegata a terra. In caso di messa a terra involontaria, rimuovere la sorgente dal terreno. Il contatto con qualsiasi parte di una batteria collegata a terra può causare scosse elettriche. La probabilità di tali scosse può essere ridotta se la messa a terra viene rimossa durante l'installazione e la manutenzione (applicabile alle apparecchiature e alle batterie remote che non dispongono di un circuito di alimentazione con messa a terra).

Avviso:

- La sostituzione di una batteria con un tipo non corretto potrebbe annullare le protezioni e creare pericolo.
- Lo smaltimento della batteria/prodotto mediante incendio, in un forno caldo o in un'altra fonte di calore significativa, o mediante schiacciamento o taglio meccanico della batteria/prodotto può provocare l'esplosione.
- Lasciare la batteria/il prodotto in un ambiente estremamente caldo può causarne l'esplosione o la fuoriuscita di liquidi o gas infiammabili.
- Se la batteria/il prodotto viene sottoposto a una pressione dell'aria estremamente bassa, può verificarsi un'esplosione o la fuoriuscita di liquidi o gas infiammabili.

ATTENZIONE: RISCHIO DI ESPLOSIONE SE LA BATTERIA VIENE SOSTITUITA CON UNA DI TIPO ERRATO. SMALTIRE LE BATTERIE USATE SEGUENDO LE ISTRUZIONI.

Attenzione



Non consentito sugli aerei.



Dichiarazione di conformità

Con la presente, Anker Innovations Limited dichiara che questo prodotto è conforme alle Direttive 2014/53/UE e 2011/65/UE. Il testo completo della dichiarazione di conformità dell'UE è disponibile al seguente indirizzo internet: <https://www.anker.com>.

Il seguente importatore è la parte responsabile (contratto esclusivamente per le questioni pertinenti all'UE): Anker Innovations Deutschland GmbH | Georg-Muche-Strasse 3, 80807 Munich, Germany



Questo simbolo indica che il prodotto non deve essere smaltito tra i rifiuti domestici e deve essere consegnato presso un centro di raccolta per il riciclo. Lo smaltimento e il riciclaggio corretti contribuiscono a proteggere le risorse naturali, la salute umana e l'ambiente. Per ulteriori informazioni sullo smaltimento e il riciclo, contattare il comune locale, il servizio di smaltimento o il negozio in cui è stato acquistato il prodotto.



Il marchio e il logo Bluetooth® sono marchi registrati di proprietà di Bluetooth SIG, Inc. e qualsiasi utilizzo di tali marchi da parte di Anker Innovations Limited è concesso in licenza. Gli altri marchi e nomi commerciali sono proprietà dei rispettivi titolari.

Wat zit er in de doos

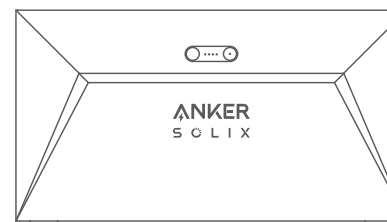

Anker SOLIX Solarbank E1600

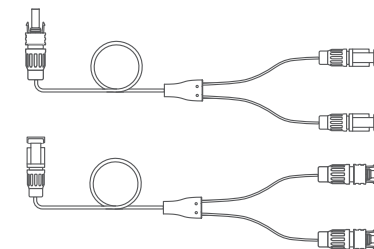

MC4 Y Uitgangskabel x2

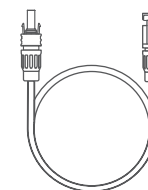

Zonne-Paneel Verlengkabel
x4



Moersleutel voor het verwijderen
van MC4-connectoren



Handleiding

Overzicht

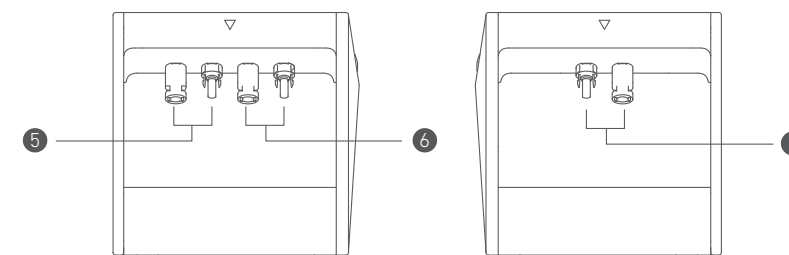
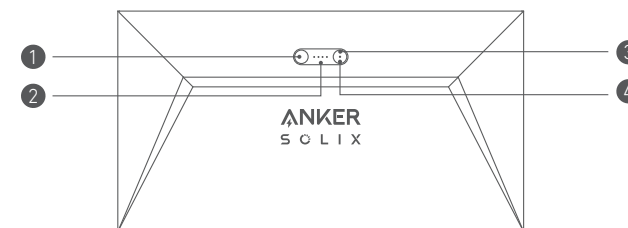

Productoverzicht



① Aan/uit-knop	② LED-voedingsstatus
③ IoT-knop	④ IoT status LED

5 MC4-poorten voor PV-ingang 1	6 MC4-poorten voor PV-ingang 2
7 MC4-poorten voor PV-uitvoer	

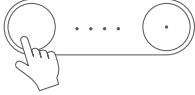
Knoppen

Knop	Actie	Functie
	2 seconden ingedrukt houden	Zet Solarbank aan
	2 seconden ingedrukt houden	Zet Solarbank uit
	Eenmaal drukken wanneer ingeschakeld	Controleer het huidige batterijniveau
	Druk één keer	Internetverbinding inschakelen
	2 seconden ingedrukt houden	Internetverbinding uitschakelen
	7 seconden ingedrukt houden	Bluetooth en Wi-Fi resetten
	Minimaal 15 seconden tegelijkertijd indrukken	Solarbank resetten

LED Gids

Led	Weergave	Status
	'Ademt' wit	Batterij wordt opgeladen
	Brandt wit	Huidig batterijniveau
	Knippert groen	Verbinding met internet verbroken
	Brandt groen	Verbonden met internet
	Lampje uit	Verbinding uitgeschakeld
	Knippert rood	Waarschuwing voor storing

Installeer uw Solarbank

Optie A: Plaats uw Solarbank op een harde, vlakke vloer.

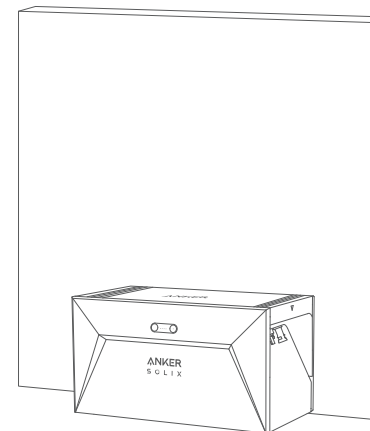

Optie B: Monteer uw Solarbank aan een stevige betonnen muur met behulp van extra montagebeugels*.

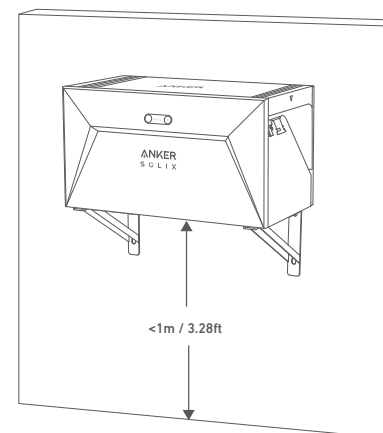

* Scan de QR-code om montagebeugels te kopen.



Kabels aansluiten

Enkele Solarbank

1. Sluit de Solarbank aan op de micro-omvormer met behulp van de meegeleverde MC4 Y-uitvoerkabels.
2. Sluit de micro-omvormer aan op een thuisstopcontact met behulp van de originele kabel.
3. Sluit de zonnepanelen aan op Solarbank met behulp van de meegeleverde zonnepaneelverlengkabels.

*De stekker verschilt per regio.

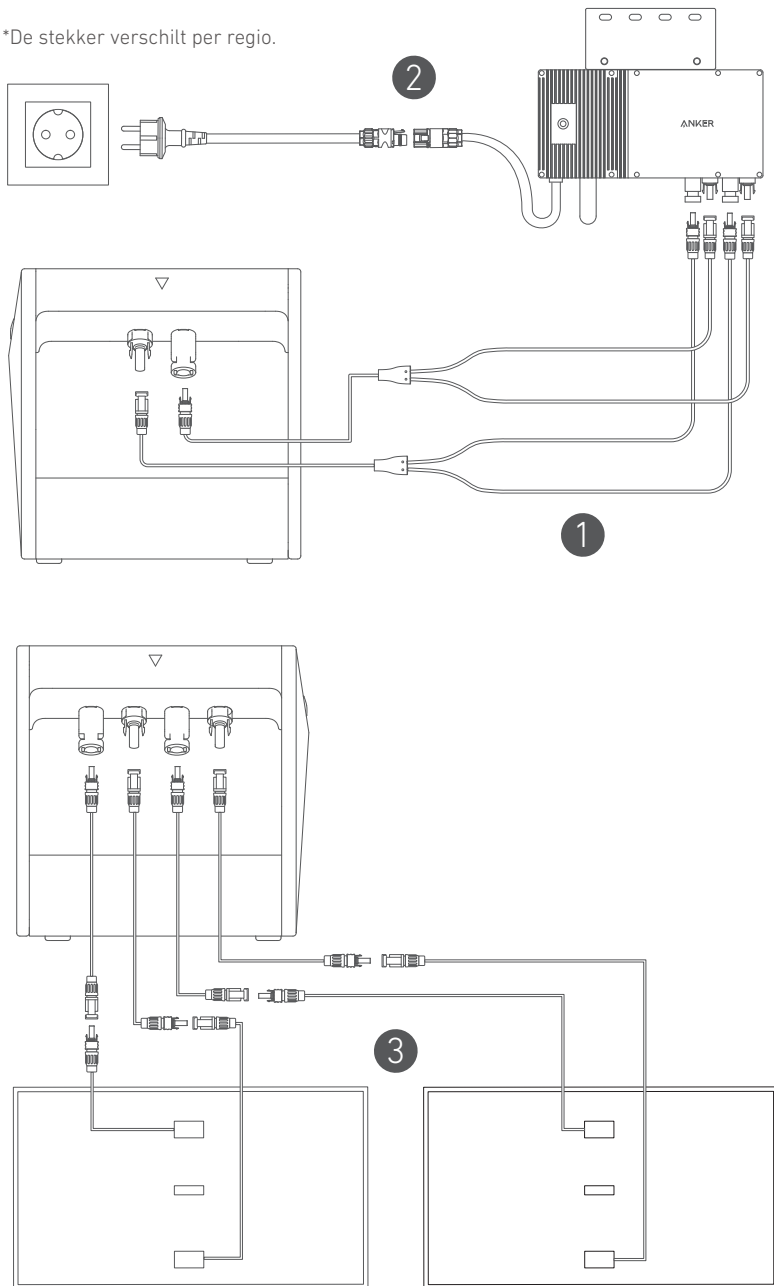

Cascaded Solarbanks

Slechts twee Solarbanks kunnen worden gekoppeld om de capaciteit te verdubbelen tot 3.200 Wh.

1. Verbind elke Solarbank met de micro-omvormer met behulp van de meegeleverde MC4 Y-uitvoerkabels.
2. Sluit de micro-omvormer aan op een thuisstopcontact met behulp van de originele kabel.
3. Sluit zonnepanelen aan op Solarbanks met behulp van de meegeleverde verlengkabels voor zonnepanelen.

*De stekker verschilt per regio.

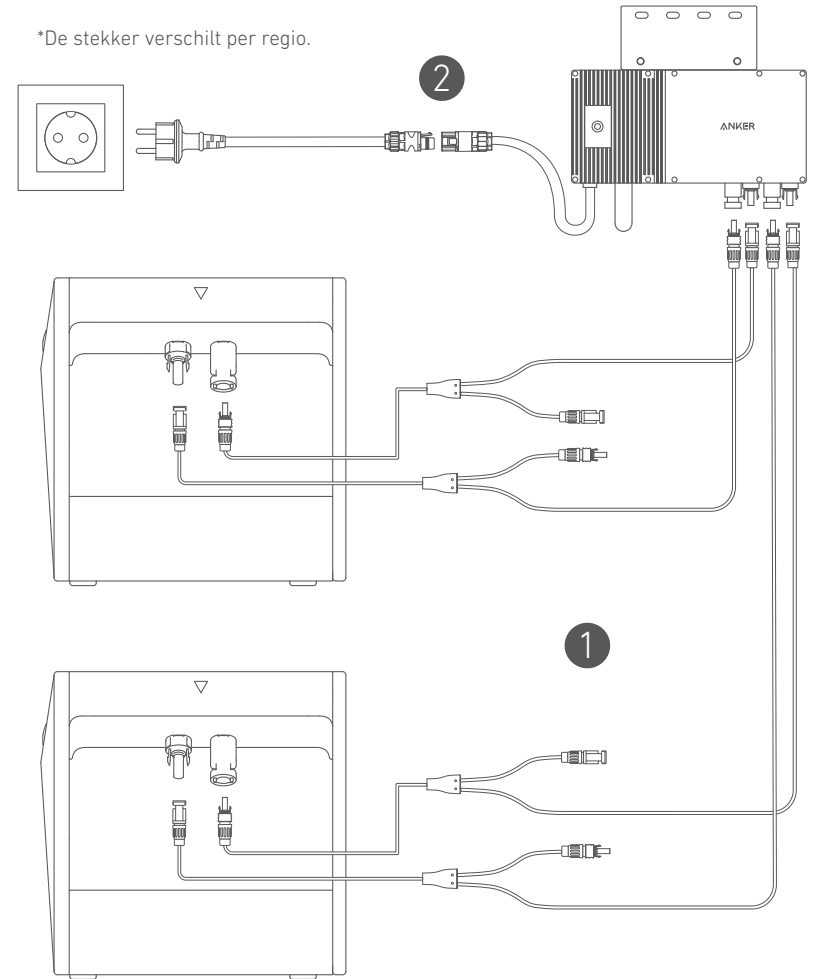

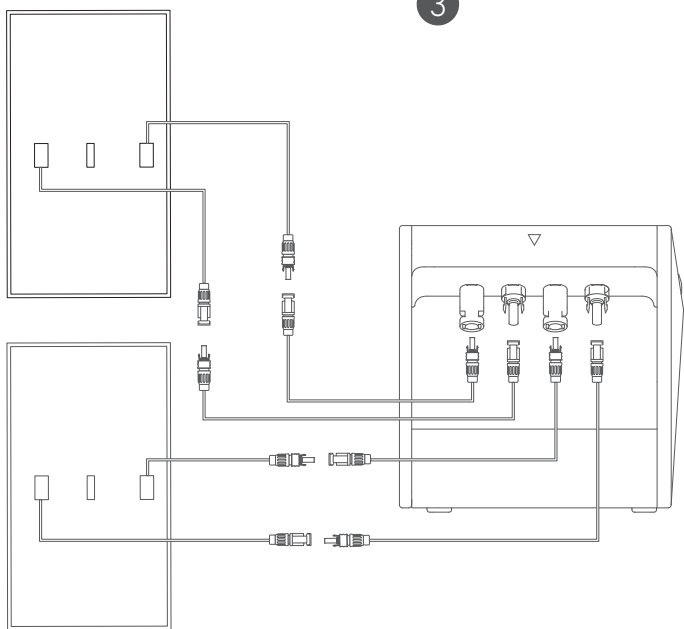
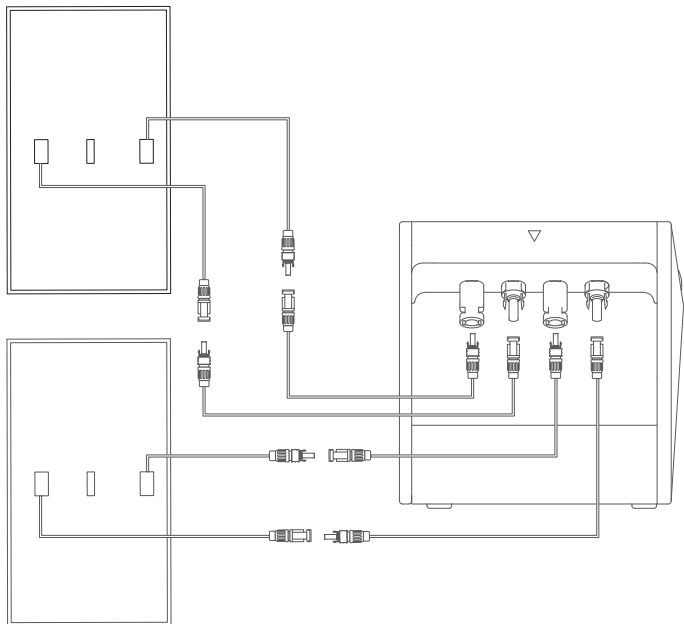

 **Vóór het aansluiten van kabels, zorg ervoor dat de micro-omvormer, zonnepanelen en het thuisnetwerk zijn losgekoppeld en dat Solabank is uitgeschakeld.**

Gebruikmakend van uw Solarbank

Inschakelen

Druk gedurende 2 seconden op de aan/uit-knop om je Solarbank in te schakelen.

Wanneer ingeschakeld, zal de LED voor de stroomstatus drie keer gelijktijdig wit knipperen en de IoT-status LED zal drie keer gelijktijdig groen knipperen.

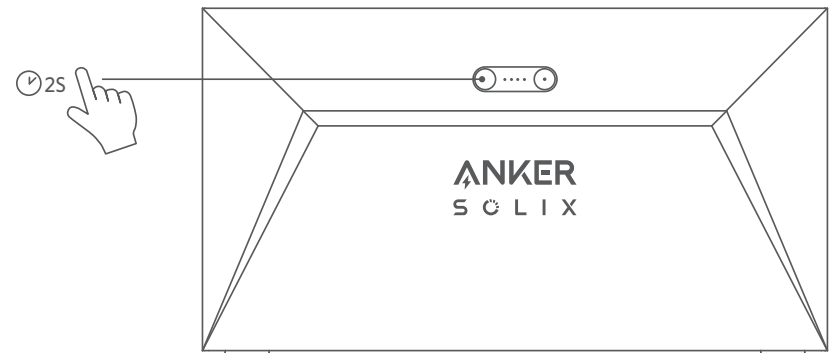

Anker App voor Slimme Controle

Download de Anker-app om volledige functionaliteit van je Solarbank te krijgen.

1. Download de Anker-app vanuit de App Store (voor iOS-apparaten) of Google Play (voor Android-apparaten), of door de QR-code te scannen. Meld u na het installeren van de app aan voor een account.

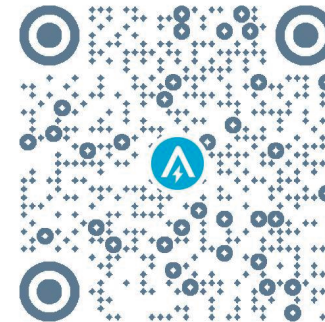

2. Volg de instructies op het scherm om het instellen te voltooien.

- **Maak verbinding met internet:** Verbind uw Solarbank met het internet via Wi-Fi 2.4GHz of Bluetooth 4.0 om op afstand te communiceren met uw thuisinstallatie.
- **Stel een thuisstelsysteem in:** Maak een thuisstelsysteem aan of sluit u aan bij een bestaand systeem, zodat u de energiestroom kunt monitoren en een energieplan voor uw huis kunt maken.
- **Energie overdragen:** Pas je energieverbruik en opslagvoorkeuren aan per periode.
- **Controleer energiegegevens:** Krijg inzicht in de energieopwekking, -gebruik en -opslag van uw systeem met energiegrafieken.

Opslag en onderhoud

Volg voor optimale prestaties de onderstaande instructies om uw Solarbank regelmatig op te slaan en te onderhouden.

- Houd het product op een vlakke ondergrond tijdens gebruik, opladen en opslag.

- Gebruik een katoenen doek en water om schoon te maken. Gebruik geen staalwol of andere harde materialen voor het reinigen.
- Voor langdurige opslag moet u de Solarbank eens in de 3 maanden opladen en ontladen (ontlaad de Solarbank tot 20% en laad hem daarna weer op tot 80%).

Veelgestelde vragen

Kan Solarbank tegelijkertijd worden opgeladen en ontladen?

Nee, Solarbank gebruikt dezelfde poort voor zowel de invoer- als uitvoeraansluitingen.

Q2: Kan Solarbank worden opgeladen met zonnepanelen van een ander merk?

Ja. Gebruik alstublieft zonnepanelen die voldoen aan de volgende specificaties voor het opladen. Het wordt aanbevolen dat de totale PV Voc (open-circuit spanning) tussen 30-55V ligt. PV Isc (kortsluitstroom): 36A maximaal Ingangsspanning: 60VDC maximaal

Q3: Hoe kan ik de levensduur van mijn Solarbank die op de vloer is gemonteerd verlengen of beter onderhouden?

Als uw balkon vaak overstroomt, raden wij aan om uw Solarbank te verhogen. Dit zal storingen voorkomen als gevolg van langdurig weken.

Specificaties

Specificaties zijn onderhevig aan verandering zonder kennisgeving.

Capaciteit	1600Wh
Batterijtype	LiFePO4
Draadloos type	Bluetooth, 2,4 GHz Wi-Fi
Ingangspoort	MC4
Ingangsvermogen (opladen)	800W maximaal
Ingangsstroom	30A maximaal (15A x2)
*Spanningsbereik	11-60VDC
Uitvoerpoort	MC4
Beoordeeld uitgangsvermogen (ontladen)	800W maximaal
Uitgangsstroom	30A maximaal
*Nominale spanningsbereik	11-60VDC
Oplaattemperatuur	0-55°C
Ontlaadtemperatuur	-20-55°C
Afmetingen	420x232x240mm
Gewicht	20 kg
Waterdichtheidsclassificatie	IP65
Garantie	10 jaar

*Gezien het vermogen en de spanningsschommelingen van de zonnepanelen en om de bedrijfsspanning van de micro-omvormer aan te passen, wordt aanbevolen dat de totale PV Voc (open circuitspanning) tussen 30-55V ligt.

59 NL

Veiligheidsinformatie

BELANGRIJKE VEILIGHEIDSINSTRUCTIES

Lees alle instructies voordat u dit product gebruikt. Breng geen wijzigingen aan en maak geen instellingen die niet in deze handleiding worden beschreven. Indien lichamelijk letsel, het verlies van gegevens of schade wordt veroorzaakt door het niet opvolgen van instructies, is de garantie niet van toepassing.

- Om het risico op letsel te verminderen, is nauw toezicht noodzakelijk wanneer het product in de buurt van kinderen wordt gebruikt.
- Steek geen vingers of handen in het product.
- Het gebruik van een hulpstuk dat niet wordt aanbevolen of verkocht door de fabrikant van het product, kan leiden tot brand, elektrische schokken of verwondingen bij personen.
- Om het risico op beschadiging van de elektrische stekker en snoer te verminderen, dient u bij het loskoppelen van het product de stekker uit het stopcontact te trekken in plaats van aan het snoer te trekken.
- Gebruik het product niet buiten de specificaties voor het uitgangsvermogen. Overbelasting van uitgangen boven de nominale waarde kan leiden tot brandgevaar of letsel bij personen.
- Gebruik het product of de bijlage niet als deze beschadigd of gewijzigd is. Beschadigde of aangepaste accu's kunnen onvoorspelbaar gedrag vertonen en dit kan leiden tot brand, explosies of risico op letsel.
- Gebruik het product niet als de snoer of stekker beschadigd is, of als de uitvoerkabel beschadigd is.
- Demonteer het product niet. Breng het naar een gekwalificeerde servicemedewerker wanneer er service of reparatie nodig is. Onjuiste montage kan leiden tot brand of elektrische schokken.
- Stel het product niet bloot aan vuur of hoge temperaturen. Blootstelling aan vuur of temperaturen boven 130°C kan een explosie veroorzaken.
- Om het risico op elektrische schokken te verminderen, moet u de stekker van de voedingsadapter uit het stopcontact halen voordat u enige voorgeschreven onderhoudswerkzaamheden uitvoert.
- Laat onderhoud alleen uitvoeren door een gekwalificeerde onderhoudsmonteur met uitsluitend identieke vervangende onderdelen. Zo kan de veiligheid van het product behouden blijven.
- Bij het opladen van een apparaat kan het product warm aanvoelen. Dit is een normale werkingstoestand en mag geen reden tot bezorgdheid zijn.
- Werk tijdens het opladen van de interne batterij in een goed geventileerde ruimte en beperk de ventilatie op geen enkele manier.
- Reinig het product niet met schadelijke chemicaliën of reinigingsmiddelen.
- Verkeerd gebruik, het product laten vallen en overmatige kracht kunnen het product beschadigen.
- Als u secundaire cellen of batterijen weggooit, houd de cellen of batterijen van verschillende elektrochemische systemen dan gescheiden van elkaar.
- Gebruik of bewaar dit product niet in direct zonlicht gedurende een lange periode, zoals in een auto, laadruimte of enige andere plaats waar het wordt blootgesteld aan hoge temperaturen. Als u dit wel doet, kan het product defect raken, verslechteren of warmte produceren.
- Onderhoud van batterijen moet worden uitgevoerd door of onder toezicht van personeel dat kennis heeft van batterijen en de vereiste voorzorgsmaatregelen.
- Gebruik dit product niet in de buurt van sterke statische elektriciteit of sterke magnetische velden.
- Stel dit product niet bloot aan ontvlambare, explosieve gassen of rook.
- Sta niet op het product.
- Dompel het product niet onder in water. Als het product per ongeluk in het water valt, plaats het dan op een veilige, open plek en houd het weg van vuur totdat het volledig droog is.

Algemene instructies met betrekking tot het verwijderen en installeren van batterijen.

- Bij het vervangen van batterijen, vervang met hetzelfde type en aantal batterijen of batterijpakketten.
- Gooi batterijen niet in het vuur. De batterijen kunnen exploderen.
- Open of beschadig batterijen niet. Vrijgekomen elektrolyten kunnen giftig zijn en zijn schadelijk voor de huid en ogen.

NL 60

- Een batterij kan een risico op elektrische schok en hoge kortsluitstroom vormen. Neem de volgende voorzorgsmaatregelen in acht bij het werken aan batterijen:
 - a) Verwijder horloges, ringen of andere metalen voorwerpen.
 - b) Gebruik gereedschap met geïsoleerde handvatten.
 - c) Draag rubberen handschoenen en laarzen.
 - d) Leg geen gereedschap of metalen onderdelen bovenop batterijen.
 - e) Koppel de laadbron los voordat u de batterijaansluitingen aansluit of loskoppelt.
 - f) Bepaal of de batterij per ongeluk geaard is. Indien per ongeluk geaard, verwijder de bron van de aarde. Contact met een geaarde batterij kan leiden tot elektrische schokken. De kans op zo'n schok kan worden verminderd als dergelijke gronden worden verwijderd tijdens installatie en onderhoud (van toepassing op apparatuur en externe batterijvoedingen zonder geaard voedingscircuit).

Waarschuwing:

- Het vervangen van een batterij door een verkeerd type kan veiligheidsmaatregelen teniet doen en gevaar creëren.
- Verwijdering van de batterij/het product in een vuur, een hete oven of een andere bron van aanzienlijke hitte, of door de batterij/het product mechanisch te pletten of te snijden, kan leiden tot een explosie;
- Het achterlaten van de batterij/het product in een extreem hete omgeving kan leiden tot een explosie of lekkage van ontvlambare vloeistoffen of gassen;
- Het blootstellen van de batterij/het product aan extreem lage luchtdruk kan leiden tot een explosie of lekkage van ontvlambare vloeistoffen of gassen.

 LET OP: RISICO OP EXPLOSIE ALS DE BATTERIJ WORDT VERVANGEN DOOR EEN ONJUIST TYPE. GOOI GEBRUIKTE BATTERIJEN WEG VOLGENS DE INSTRUCTIES.

Let op



Niet toegestaan in vliegtuigen.



Verklaring van Overeenstemming

Hierbij verklaart Anker Innovations Limited dat dit product voldoet aan de richtlijnen 2014/53/EU & 2011/65/EU. De volledige tekst van de EU-conformiteitsverklaring is beschikbaar op het volgende internetadres: <https://www.anker.com>.

De volgende importeur is de verantwoordelijke partij (contactpartij voor EU):

Anker Innovations Deutschland GmbH | Georg-Muche-Strasse 3, 80807 Munich, Germany



Dit symbool betekent dat dit product niet mag worden weggegooid als huishoudelijk afval en moet worden ingeleverd bij een daarvoor bestemd inzamelpunt voor recycling. Een juiste afvoer en recycling helpt bij het beschermen van natuurlijke hulpbronnen, de gezondheid van de mens en het milieu. Neem voor meer informatie over de verwijdering en recycling van dit product contact op met uw gemeente, het afvalverwijderingsbedrijf of de winkel waar u dit product hebt gekocht.

Bluetooth®

Het Bluetooth®-woordmerk en -logo's zijn geregistreerde handelsmerken die eigendom zijn van Bluetooth SIG, Inc. en elk gebruik van dergelijke merken door Anker Innovations Limited is onder licentie. Andere handelsmerken en handelsnamen zijn eigendom van de desbetreffende eigenaren.

Customer Service

DE: Kundenservice
IT: Servizio Clienti

ES: Atención al Cliente
NL: Klantenservice

FR: Service Client



support@anker.com

support.me@anker.com (For Middle East and Africa Only)



(US/CA) +1 (800) 988-7973

(UK) +44 (0) 1604 936 200

(DE) +49 (0) 69 9579 7960

+49 (800) 000 2522 (Anker SOLIX)

(Middle East & Africa) +971 529 750 842

(UAE) +971 8000 320 817

(KSA) +966 8008 500 030

(Kuwait) +965 2206 9086

(Egypt) +20 8000 000 826

(AU) +61 3 8331 4800

(TR) +90 (850) 460 1414

(RU) +8 (800) 511 8623

(India) +91 1800 3138831

(中国) +86 400 0550 036

(日本) +81 03 4455 7823

(한국) +82 02-1661-9246