



Enjoy it

Enjoy it

Inhalt

1. Herzlichen Dank für Ihr Vertrauen!	3
2. Allgemein	3
3. Sicherheitshinweise	5
4. Lieferumfang	7
5. Aufstellen des Gerätes	7
6. Geräteübersicht	8
7. Netzanschluss	9
8. Bedienung	10
8.1 In Standby schalten	10
8.2 Betriebsart wählen	10
8.3 Lautstärke regeln	10
9. Ton von externen Geräten wiedergeben (AUX)	11
10. Kopfhörer anschließen	12
11. UKW-Radio	12
11.1 Sender einstellen	12
11.2 Favoritenliste	13
11.3 Vorgaben für den Sendersuchlauf	13
11.4 Umschalten von Stereo auf Mono	13
12. DAB-Radio	14
12.1 Erstes Einstellen der DAB-Sender	14
12.2 Sendersuchlauf	14
12.3 DAB-Sender aufrufen	14
12.4 Favoritenliste	15
12.5 Senderinformationen wechseln	15
12.6 Weitere DAB-Funktionen	15
13. Bluetooth	16
13.1 Bluetooth-Verbindung herstellen	16
13.2 Bedienung über Bluetooth	17
14. Sonderfunktionen	18
14.1 Sprache	18
14.2 Beleuchtung	18
14.3 Equalizer	19
14.4 Einstellen von Datum und Uhrzeit	19
14.5 Alarm einstellen	20
14.6 Werkseinstellung	20
14.7 Ausschaltzeit (Sleep) einstellen	21
14.8 Software-Version ansehen	21
15. Reinigung	21
16. Problemlösungen	22
17. Entsorgen	23
18. Technische Daten	24

1. HERZLICHEN DANK FÜR IHR VERTRAUEN!

Wir gratulieren Ihnen zu Ihrem neuen DAB+ Radio Verona und sind überzeugt, dass Sie mit diesem modernen Gerät zufrieden sein werden.

Um eine stets optimale Funktion und Leistungsbereitschaft Ihres DAB+ Radios Verona zu garantieren und um Ihre persönliche Sicherheit zu gewährleisten:

Lesen Sie vor der ersten Inbetriebnahme diese Bedienungsanleitung gründlich durch und befolgen Sie vor allen Dingen die Sicherheitshinweise!

Artikel	DAB+ Radio Verona
Modell	RXD 190
Manual ID	08/2022_RXD 190_V.1
Hersteller	Competence Center Audio Globaltronics GmbH & Co. KG Bei den Mühren 5 20457 Hamburg Germany
Web	www.blaupunkt.de

2. ALLGEMEIN

Aufbewahren des Handbuchs

- Alle Tätigkeiten an und mit diesem Gerät dürfen nur so ausgeführt werden, wie sie in dieser Bedienungsanleitung beschrieben sind.
- Bewahren Sie diese Anleitung auf.
- Falls Sie das Gerät einmal weitergeben, legen Sie bitte diese Bedienungsanleitung dazu.

Bestimmungsgemäßer Gebrauch

Dieses Gerät ist ...

- ... ein Gerät der Unterhaltungselektronik.
- ... zum Empfang und zur Wiedergabe von Audiosignalen von externen Geräten über AUX IN- und Bluetooth-Verbindungen geeignet.
- ... zum Radioempfang von UKW- und digitalen Sendern geeignet.

Das Gerät ist für den Privatgebrauch bestimmt und für die gewerbliche Nutzung nicht geeignet. Eine andere Nutzung oder Modifikation ist vom bestimmungsgemäßen Gebrauch ausgeschlossen.

Auszeichnungen/Symbole

Falls erforderlich, finden Sie folgende Warnhinweise in dieser Bedienungsanleitung:



GEFAHR! Hohes Risiko: Missachtung der Warnung kann Schaden für Leib und Leben verursachen.

WARNUNG! Mittleres Risiko: Missachtung der Warnung kann Verletzungen oder schwere Sachschäden verursachen.

VORSICHT! Geringes Risiko: Missachtung der Warnung kann leichte Verletzungen oder Sachschäden verursachen.

HINWEIS! Sachverhalte und Besonderheiten, die im Umgang mit dem Gerät beachtet werden sollten.

- Informationen im Display werden in *kursiver Schrift (schräger Schrift)* geschrieben. Beispiel: *Hauptmenü* erscheint im Display.
- Bedienelemente, die betätigt werden sollen, werden immer **fett** geschrieben. Beispiel: Drücken Sie die Taste **O I**.
- Die Bedienelemente haben bis zur 4 Symbole, wegen der besseren Lesbarkeit wird in dieser Anleitung immer nur ein Symbol abgebildet.
- Handlungsanweisungen mit einer festen Reihenfolge werden immer nummeriert (1., 2., 3. usw.).

Hinweise zur Konformitätserklärung



Hiermit erklärt die Globaltronics GmbH & Co. KG, dass sich dieses Produkt in Übereinstimmung mit den grundlegenden Anforderungen und geltenden Vorschriften der RED 2014/53/EU, der ErP-Richtlinie 2009/125/EG, der Niederspannungs-Richtlinie 2014/35/ EU und ROHS 2011/65/EU befindet.

Die vollständige Konformitätserklärung und diese Bedienungsanleitung im PDF-Format finden Sie im Internet unter www.blaupunkt.de.

Energiesparen: Ganz automatisch!

HINWEIS: Neue Ausschaltautomatik!

Aufgrund gesetzlicher Vorgaben zum Einsparen von Energie verfügt dieses Gerät über eine Ausschaltautomatik. Das Gerät wird automatisch in den Standby-Betrieb geschaltet, wenn es ca. 15 Minuten kein Audiosignal empfangen hat und nicht bedient wurde.

Typenschild

Das Typenschild mit den technischen Angaben befindet sich auf der Rückseite des Gerätes.

Hinweis zu Marken

Die Bluetooth Wortmarke und das Bluetooth Logo sind eingetragene Warenzeichen der Bluetooth SIG Inc. (Special Interest Group).

3. SICHERHEITSHINWEISE



GEFAHR für Kinder und Personen mit Einschränkungen

- Verpackungsmaterial ist kein Kinderspielzeug. Kinder dürfen nicht mit den Kunststoffbeuteln spielen. Es besteht Erstickungsgefahr.
- Dieses Gerät kann von Kindern ab 8 Jahren und darüber, sowie von Personen mit verringerten physischen, sensorischen oder mentalen Fähigkeiten oder Mangel an Erfahrung und Wissen benutzt werden, wenn sie beaufsichtigt werden oder bezüglich des sicheren Gebrauchs des Gerätes unterwiesen wurden und die daraus resultierenden Gefahren verstanden haben.
- Kinder dürfen nicht mit dem Gerät spielen. Reinigung und Benutzer-Wartung dürfen nicht von Kindern ohne Beaufsichtigung durchgeführt werden.



GEFAHR von Stromschlag durch Feuchtigkeit

- Schützen Sie das Gerät vor Feuchtigkeit, Tropf- oder Spritzwasser: Es besteht die Gefahr eines elektrischen Schlages. Stellen Sie zum Beispiel keine mit Flüssigkeiten gefüllten Vasen oder Ähnliches auf oder in die Nähe des Gerätes.
- Das Gerät ist nicht für den Betrieb in Räumen mit hoher Luftfeuchtigkeit (z. B. Badezimmer) ausgelegt. Beachten Sie die in den technischen Daten angegebenen Umgebungsbedingungen.
- Vermeiden Sie das Eindringen von Fremdkörpern und Flüssigkeiten in das Gerät.
- Sollten Flüssigkeiten oder Fremdkörper in das Gerät gelangen, sofort das Netzteil aus der Steckdose ziehen. Vor einer erneuten Inbetriebnahme das Gerät prüfen lassen.



GEFAHR durch Stromschlag

- Ziehen Sie bei Beschädigungen des Netzkabels oder des Gerätes sofort das Netzteil aus der Steckdose.
- Benutzen Sie das Gerät nicht, wenn es sichtbare Beschädigungen am Gehäuse oder dem Netzkabel aufweist.
- Es ist nicht gestattet, Umbauten an dem Gerät vorzunehmen. Reparaturen am Gehäuse und am Netzkabel dürfen ausschließlich vom Service Center vorgenommen werden.
Wenn das Netzteil dieses Gerätes beschädigt wird, muss es durch ein identisches ersetzt werden.
- Schließen Sie das Netzteil nur an eine ordnungsgemäß installierte, gut zugängliche Steckdose an. Die Steckdose muss nach dem Anschließen weiterhin gut zugänglich sein.

- Verwenden Sie nur das mitgelieferte Original-Netzteil.
- Verlegen Sie alle Kabel so, dass sie nicht zur Stolperfalle werden.
- Achten Sie beim Aufstellen des Gerätes darauf, dass das Netzkabel nicht eingeklemmt oder gequetscht wird. Halten Sie das Netzkabel von heißen Oberflächen und scharfen Kanten fern.
- Um das Gerät vollständig vom Netz zu trennen, ziehen Sie das Netzteil aus der Steckdose.
- Ziehen Sie das Netzteil aus der Steckdose, ...
 - ... wenn Sie das Gerät nicht benutzen,
 - ... wenn Sie das Gerät reinigen wollen und
 - ... bei Gewitter.
- Öffnen Sie niemals das Gehäuse des Gerätes, es beinhaltet keine zu wartenden Teile! Bei geöffnetem Gehäuse besteht Lebensgefahr durch elektrischen Schlag.
- Das Gerät ist nach dem Ausschalten nicht vom Netz getrennt.

**BRANDGEFAHR**

- Kerzen und andere offene Flammen müssen zu jeder Zeit von diesem Produkt ferngehalten werden, um das Ausbreiten von Feuer zu verhindern.

**WARNUNG vor Gehörverlust**

- Das zu laute Hören von Musik über einen Ohr- oder Kopfhörer erzeugt übermäßigen Schalldruck und kann zum Verlust des Hörvermögens führen. Beugen Sie Gesundheitsschäden vor und vermeiden Sie dauerhaftes Hören mit hoher Lautstärke über Kopf- und Ohrhörer.

**WARNUNG vor Sachschäden**

- Wird das Gerät von einem kalten an einen warmen Ort gebracht, kann Kondensfeuchtigkeit im Gerät entstehen. Das Gerät einige Stunden ausgeschaltet lassen.
- Stellen Sie das Gerät auf eine stabile, ebene Oberfläche.
- Schwere Gegenstände dürfen nicht auf das Gerät gestellt werden.
- Sorgen Sie für eine ausreichende Belüftung rund um das Gerät. Halten Sie zu allen Seiten einen Abstand von mindestens 10 cm ein. Bedecken Sie das Gerät nicht (z. B. durch Zeitschriften, Tischdecken, Vorhänge, usw.).
- Stellen Sie das Gerät so auf, dass kein direktes Sonnenlicht darauf fällt.
- Das Gerät ist mit rutschfesten Kunststofffüßen ausgestattet. Da Möbel mit einer Vielfalt von Lacken und Kunststoffen beschichtet sind und mit unterschied-

lichen Pflegemitteln behandelt werden, kann nicht völlig ausgeschlossen werden, dass manche dieser Stoffe Bestandteile enthalten, die die Kunststofffüße angreifen und aufweichen. Legen Sie ggf. eine rutschfeste Unterlage unter das Gerät.

- Für die Reinigung verwenden Sie ein trockenes, weiches Tuch. Verwenden Sie keine ätzenden oder scheuernden Reinigungsmittel. Diese könnten die Oberfläche des Gerätes beschädigen.

4. LIEFERUMFANG

- 1 DAB+ Radio Verona RXD 190
- 1 Netzteil
- 1 Bedienungsanleitung
- 1 Garantiekarte

5. AUFSTELLEN DES GERÄTES

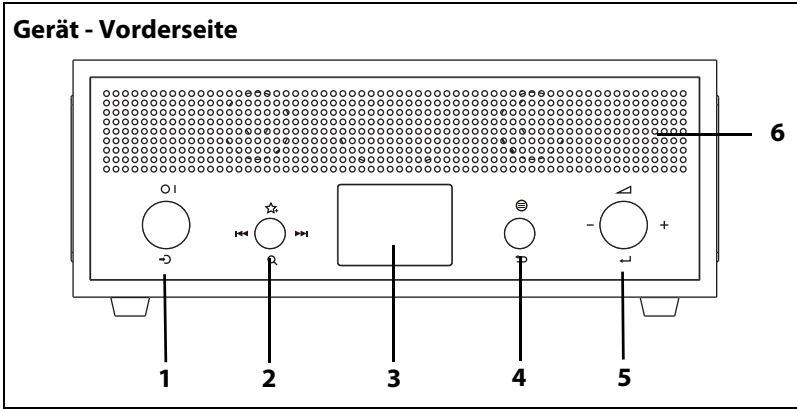

- Entfernen Sie alle Verpackungsteile vollständig.
- Stellen Sie das Gerät auf eine stabile, ebene Oberfläche.
- Setzen Sie das Gerät keiner extremen Hitze oder Feuchtigkeit aus.
- Achten Sie auf eine ausreichende Belüftung des Gerätes. Halten Sie an allen Seiten einen Abstand von mindestens 10 cm ein.

6. GERÄTEÜBERSICHT

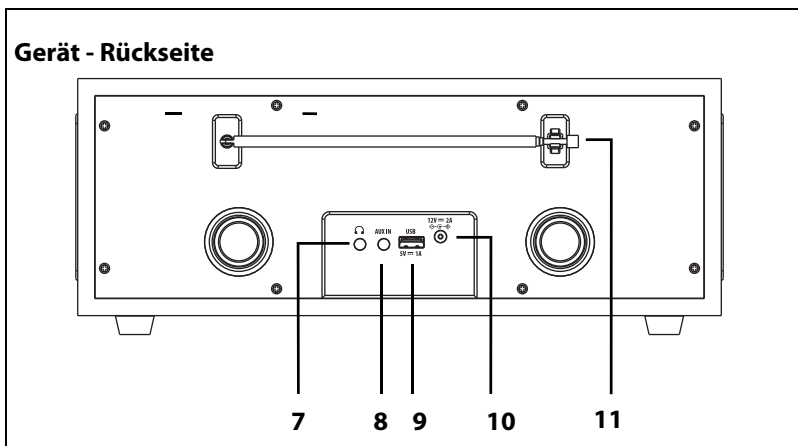

- 1 **OI** lang drücken: in Standby schalten
1x kurz drücken: einschalten oder Betriebsart anzeigen
- 2 **☆** kurz drücken: Favoritenliste aufrufen
kurz drücken: Sendersuchlauf starten
drehen: nächsten Radiosender aufrufen
- 3 **□** Display
- 4 **⊖** drücken: Menü *Einstellung* aufrufen und beenden
- 5 **▲** drehen z. B.: Lautstärke regeln / im Menü blättern / Betriebsart wechseln
lang drücken: Feineinstellung Radiosender aufrufen
- 6 Lautsprecher



- | | |
|---|--|
| <p>7 </p> <p>8 AUX IN</p> <p>9 USB 5V == 1A</p> <p>10 12V == 2A </p> <p>11</p> | <p>Kopfhörer-Ausgang: 3,5 mm Klinkenbuchse</p> <p>Stereo-Audioeingang: 3,5 mm Klinkenbuchse</p> <p>USB-Buchse - nur für Servicezwecke</p> <p>Buchse für Netzteilstecker</p> <p>dreh- und ausziehbare Teleskopantenne</p> |
|---|--|

7. NETZANSCHLUSS

1. Verbinden Sie das Netzteil mit dem Anschluss **12V == 2A** am Gerät.
2. Stecken Sie das Netzteil in eine gut zugängliche Steckdose, deren Spannung der Angabe auf dem Typenschild des Gerätes entspricht. Die Steckdose muss auch nach dem Anschließen weiterhin gut zugänglich sein.

HINWEIS: Um das Gerät vom Netz zu trennen, ziehen Sie das Netzteil aus der Steckdose.

8. BEDIENUNG

8.1 IN STANDBY SCHALTEN

Einschalten

- Durch kurzes Drücken der Taste **O I** schalten Sie das Gerät aus dem Standby-Modus ein.

Die zuletzt verwendete Betriebsart ist aktiv.

Nach dem ersten Einschalten blinkt im Display *00:00* für die Uhrzeit. In der Regel dauert es nur einige Sekunden, bis die Uhrzeit automatisch gestellt und angezeigt wird.

Ausschalten

- Durch längeres Drücken der Taste **O I** schalten Sie das Gerät aus. Das Gerät schaltet automatisch nach ca. 15 Minuten in Standby, wenn im AUX- oder Bluetooth-Betrieb kein Signal empfangen wird.

8.2 BETRIEBSART WÄHLEN

1. Wenn das Gerät eingeschaltet ist, drücken Sie kurz die Taste **O I**. Das Menü mit den Betriebsarten erscheint.
2. Wählen Sie die gewünschte Betriebsart, solange das Menü zu sehen ist, durch Drücken von **O I**.
 - *DAB+ ...*: Digital Radiobetrieb
 - *FM*: UKW Radiobetrieb
 - *AUX*: über **AUX IN** angeschlossenes Gerät wählen
 - *Bluetooth*: Bluetoothverbindung starten

HINWEISE:

- Beachten Sie, dass das Wechseln der Betriebsarten nicht möglich ist, wenn das Menü *Einstellungen* sichtbar ist.

8.3 LAUTSTÄRKE REGELN

Mit  stellen Sie den Ton leiser und lauter.

9. TON VON EXTERNEN GERÄTEN WIEDERGEBEN (AUX)

WARNUNG!

- Regeln Sie die Lautstärke der Geräte herunter, bevor Sie sie miteinander verbinden.
- Schalten Sie alle Geräte aus, bevor Sie sie miteinander verbinden, und beachten Sie die Anleitungen der Geräte, die Sie anschließen möchten.
- Für den Anschluss externer Geräte benötigen Sie ein Audiokabel (nicht im Lieferumfang enthalten). An einem Ende des Kabels muss sich ein 3,5 mm Klinenstecker für die Buchse **AUX IN** befinden. Die Art des Steckers am anderen Ende hängt vom Audioausgang des externen Gerätes ab.

Über die Buchse **AUX IN** können Sie z. B. einen MP3-Player anschließen.

1. Verbinden Sie mit einem Audiokabel den Audio-Ausgang des externen Gerätes, z. B. eines MP3-Players, mit der Buchse **AUX IN**.
2. Schalten Sie das Gerät durch Drücken von **O I** ein.
3. Drücken Sie die Taste **O I** so oft, bis im Display *AUX* und anschließend *Audio In* erscheint.
4. Starten Sie die Wiedergabe am angeschlossenen Gerät.
5. Die Steuerung der Wiedergabe erfolgt über das externe Gerät, die Lautstärke kann auch am DAB Radio eingestellt werden.
6. Schalten Sie beide Geräte aus, bevor Sie die Verbindung wieder trennen.

HINWEISE:

- Beachten Sie in der Betriebsart *AUX*, dass die Lautstärke auch am externen Gerät eingestellt werden kann.
- Sollte die Wiedergabe verzerrt klingen, reduzieren Sie die Lautstärke am externen Gerät.

10. KOPFHÖRER ANSCHLIEßEN



WARNUNG! Das zu laute Hören von Musik über einen Ohr- oder Kopfhörer kann zum Verlust des Hörvermögens führen. Beugen Sie Gesundheitsschäden vor und vermeiden Sie dauerhaftes Hören mit hoher Lautstärke über Kopf- und Ohrhörer.

1. Stellen Sie mit die niedrigste Lautstärke ein.
2. Stecken Sie den Klinkenstecker des Kopf- oder Ohrhörers in den Kopfhörer-Ausgang auf der Rückseite des Gerätes. Die Tonwiedergabe erfolgt nun ausschließlich über den Kopfhörer.
3. Stellen Sie die gewünschte Lautstärke mit ein.

11. UKW-RADIO

- Ziehen Sie die Teleskopantenne auseinander und richten Sie sie aus.
- Drücken Sie wiederholt **O I**, bis die Betriebsart FM-Radio gewählt ist.

11.1 SENDER EINSTELLEN

Sender automatisch suchen und speichern

- Drücken Sie ca. 2 Sekunden die Taste . Der Sendersuchlauf beginnt und die nächsten 40 starken Sender werden gespeichert. In der Anzeige erscheint die Anzahl der schon gespeicherten Sender. Am Ende des Suchlaufs wird der zuerst gespeicherte Sender gespielt.
Die Sender werden automatisch in der Favoritenliste gespeichert.

HINWEIS: Bei automatischem Suchlauf werden früher gespeicherte Sender überschrieben.

Sender aufrufen

1. Drücken Sie kurz die Taste . Die Favoritenliste erscheint.
2. Durch Drehen von markieren Sie den gewünschten Sender.
3. Durch Drücken von schalten Sie auf den gewünschten Sender um.





Sender manuell einstellen

1. Drücken Sie , bis die Frequenz in der Anzeige blinkt.
2. Drehen Sie , bis die gewünschte Frequenz angezeigt wird.
3. Drücken Sie , um den Sender zu speichern. Wenn der Sender empfangen werden kann, wird er nach wenigen Sekunden gespielt.



11.2 FAVORITENLISTE

Sender speichern

Sie können bis zu 40 Radiosender speichern. Sie können diese Funktion auch wählen, um den Programmplatz eines Senders zu wechseln.

1. Stellen Sie den gewünschten Sender ein.
2. Drücken Sie im Betrieb kurz die Taste . Das Menü *Einstellungen* erscheint.
3. Drehen Sie  bis, das Menü *Favoriten speichern* erscheint und drücken die Taste .
4. Drehen Sie , um einen Speicherplatz zwischen 1 und 40 zu wählen und drücken dann . Der Sender wird auf dem markierten Speicherplatz gespeichert. War der Platz schon belegt, wird der alte Sender überschrieben.





Favoritenliste aufrufen

1. Drücken Sie kurz die Taste . Die Favoritenliste erscheint.
2. Drehen Sie , um einen Speicherplatz zwischen 1 und 40 zu wählen. Nach einigen Sekunden wird der gewählte Sender gespielt.

HINWEIS: Sie können die Favoritenliste auch über das Menü *Einstellungen* aufrufen.





11.3 VORGABEN FÜR DEN SENDERSUCHLAUF

Sie können einstellen, ob nach allen oder nur nach starken Sendern gesucht werden soll.

1. Drücken Sie im Betrieb kurz die Taste . Das Menü *Einstellungen* erscheint.
2. Drehen Sie , bis das Menü *Suchlauf-Einstellung* erscheint und drücken die Taste .
3. Drehen Sie , um zwischen *Alle Sender* und *Nur starke Sender* zu wechseln und drücken dann . Die neue Einstellung wird gespeichert.

11.4 UMSCHALTEN VON STEREO AUF MONO

Stellen Sie die Wiedergabe dauerhaft auf Mono, wenn die Sender zu schwach empfangen werden. Dies ist nur im FM-Radio-Modus möglich.

1. Drücken Sie im Betrieb kurz die Taste . Das Menü *Einstellungen* erscheint.
2. Drehen Sie , bis das Menü *Audio-Einstellung* erscheint und drücken die Taste .
3. Drehen Sie , um zwischen *Stereo* und *Mono* zu wechseln und drücken dann . Die neue Einstellung wird gespeichert.

12. DAB-RADIO

12.1 ERSTES EINSTELLEN DER DAB-SENDER

1. Drücken Sie wiederholt **O I**, bis die Betriebsart DAB-Radio gewählt ist.
2. Nachdem *DAB Radio* in der Anzeige erschienen ist, geht es automatisch mit einer der folgenden zwei Reaktionen weiter:
 - Beim ersten Einschalten der Betriebsart DAB-Radio oder nach einem Zurücksetzen auf die Werkseinstellung, werden automatisch DAB-Radiosender gesucht. Danach wird er erste Sender der Senderliste gespielt.
 - Wenn schon ein Suchlauf durchgeführt wurde, wird der zuletzt gespielte Sender gespielt.

12.2 SENDERSUCHLAUF

Die DAB-Sender werden nach dem ersten Einschalten automatisch gesucht. Bei Änderungen der Frequenzbelegung oder wenn das DAB+ Radio Verona an einen anderen Ort gebracht wird (Umzug), sollten Sie den Suchlauf erneut starten.

- Drücken Sie ca. 2 Sekunden die Taste . Der Sendersuchlauf beginnt und die nächsten 40 starken Sender werden in der Senderliste gespeichert. In der Anzeige erscheint die Anzahl der schon gespeicherten Sender. Am Ende des Suchlaufs wird der zuerst gespeicherte Sender gespielt.





HINWEIS: Sie können den Suchlauf auch über das Menü *Einstellungen* starten.

12.3 DAB-SENDER AUFRUFEN

DAB-Sender aufrufen

- Drehen Sie , bis der gewünschte Sender aus der Senderliste angezeigt wird. Wenn der Sender empfangen werden kann, wird er nach einigen Sekunden gespielt.





DAB-Sender über die Senderliste aufrufen

1. Drücken Sie im Betrieb kurz die Taste . Das Menü *Einstellungen* erscheint.
2. Drücken Sie , um die Senderliste aufzurufen.
3. Durch Drehen von  markieren Sie den gewünschten Sender.
4. Durch Drücken von  schalten Sie auf den gewünschten Sender um.



12.4 FAVORITENLISTE

DAB-Sender in der Favoritenliste speichern

Sie können bis zu 40 Radiosender in der Favoritenliste speichern.

1. Stellen Sie den gewünschten Sender ein.
2. Drücken Sie im Betrieb kurz die Taste . Das Menü *Einstellungen* erscheint.
3. Drehen Sie , bis das Menü *Favoriten speichern* erscheint und drücken die Taste .
4. Drehen Sie , um einen Speicherplatz zwischen 1 und 40 zu wählen und drücken dann . Der Sender wird auf dem markierten Speicherplatz gespeichert. War der Platz schon belegt, wird der alte Sender überschrieben.

Favoritenliste aufrufen

1. Drücken Sie kurz die Taste . Die Favoritenliste erscheint.
2. Drehen Sie , um einen Speicherplatz zwischen 1 und 40 zu wählen. Nach einigen Sekunden wird der gewählte Sender gespielt.

HINWEIS: Sie können die Favoritenliste auch über das Menü *Einstellungen* aufrufen.





12.5 SENDERINFORMATIONEN WECHSELN

Im Display werden Zusatzinformationen eingeblendet. Diese Informationen werden von den Radiosendern übertragen. Es ist möglich, dass die Anzahl der Informationen von Sender zu Sender unterschiedlich ist.





- Drücken Sie kurz , um die Informationen zu wechseln. Es werden Informationen wie z.B. Künstler und Titelnamen oder der Programmtyp eingeblendet.

12.6 WEITERE DAB-FUNKTIONEN

Aufräumen: Die Funktion *Aufräumen* löscht Sender aus der Senderliste, die nicht mehr empfangen werden können. Das kann der Fall sein, wenn Sie umziehen oder der Sender abgeschaltet wurde.

1. Drücken Sie im Betrieb kurz die Taste . Das Menü *Einstellungen* erscheint.
2. Drehen Sie , bis das Menü *Aufräumen* erscheint und drücken die Taste .
3. Drehen Sie , um *Ja* zu markieren und drücken dann , um die Senderliste von nicht länger aktiven Sendern zu befreien.

Manuelle Suche: Sie können direkt nach Senderblöcken suchen.

1. Drücken Sie im Betrieb kurz die Taste . Das Menü *Einstellungen* erscheint.
2. Drehen Sie , bis das Menü *Manuelle Suche* erscheint und drücken die Taste .
3. Drehen Sie , bis der gewünschte Block markiert ist und drücken dann .

13. BLUETOOTH

13.1 BLUETOOTH-VERBINDUNG HERSTELLEN

HINWEISE:

- Nach dem Einschalten der Betriebsart Bluetooth versucht das Gerät automatisch, eine Verbindung zum letzten gekoppelten Gerät herzustellen oder eine neue Verbindung aufzubauen. Dazu müssen beide Geräte eingeschaltet sein, Bluetooth muss aktiviert sein und die Geräte müssen sich im Empfangsbereich befinden.
 - Die Kennung des Gerätes ist *Blaupunkt Verona*.
1. Aktivieren Sie die Bluetooth-Verbindung des Abspielgerätes. Das Abspielgerät sucht nun nach Geräten, mit denen es sich verbinden kann.
 2. Schalten Sie das DAB+ Radio Verona ein.
 3. Drücken Sie die Taste **O I** so oft, bis im Display *Bluetooth* erscheint.
 4. Das Abspielgerät sollte nun die Gerätekennung *Blaupunkt Verona* empfangen. Tippen Sie auf die Kennung am Abspielgerät, um die Verbindung zum DAB+ Radio Verona herzustellen. Sie hören einen Signalton und im Display leuchtet *Verbunden*. Beide Geräte sind nun miteinander verbunden.
 5. Starten Sie nun am Abspielgerät die Wiedergabe eines Musiktitels. Der Ton wird über das DAB+ Radio Verona wiedergegeben. Die Steuerung der Wiedergabe erfolgt über das Abspielgerät, die Lautstärke kann auch am DAB+ Radio Verona eingestellt werden.

HINWEIS: Einige Abspielgeräte können auch mit den Tasten des DAB+ Radio Veronas bedient werden. Funktionen wie Play/Pause und das Aufrufen des nächsten oder vorherigen Titels sind dann möglich.

HINWEISE:

- Falls beim Koppeln ein Code eingegeben werden muss, dann verwenden Sie „0000“. Geben Sie diesen Code am Abspielgerät ein.
- Ist die Wiedergabe verzerrt, kann es daran liegen, dass der Audiopegel am Abspielgerät zu hoch eingestellt ist. Regeln Sie die Lautstärke am Abspielgerät herunter und erhöhen Sie statt dessen die Lautstärke am DAB+ Radio Verona.
- Es kann sein, dass nicht alle Bluetooth-Geräte verbunden werden können.

Verbindung trennen









Trennen Sie die Verbindung, indem Sie ...

- ... die Funktion Bluetooth am Abspielgerät ausschalten,
- ... eine andere Betriebsart wählen,
- ... das DAB+ Radio Verona in Stand-by schalten,
- ... den Empfangsbereich verlassen.

13.2 BEDIENUNG ÜBER BLUETOOTH

HINWEIS: Es ist möglich, dass nicht alle Geräte die Bedienung über das DAB+ Radio Verona unterstützen.

Einstellungen mit dem DAB+ Radio Verona

Funktion	beim Abspieler
Wiedergabe / Pause	 drücken
Zum Titelanfang	    nach links drehen
nächster Titel	    nach rechts drehen

Anruf am Telefon annehmen

1. Wenn Sie während der Wiedergabe einen Anruf erhalten, wird der Ton automatisch herunter geregelt und das Telefon klingelt.
2. Nehmen Sie den Anruf wie gewohnt an. Der Ton wird über das Telefon wiedergegeben.
3. Zum Schluss beenden Sie das Gespräch wie gewohnt. Nach einigen Sekunden startet die Wiedergabe und der Ton wird wieder über das DAB+ Radio Verona ausgegeben.





Ein anderes Gerät über Bluetooth anschließen

1. Wenn Sie ein anderes Wiedergabegerät über Bluetooth anschließen wollen, entfernen Sie das DAB+ Radio Verona aus der Bluetooth-Liste des aktuellen Wiedergabegerätes.
2. Verbinden Sie das neue Gerät wie zuvor beschrieben.

14. SONDERFUNKTIONEN

14.1 SPRACHE

Die Displayinformationen können in verschiedenen Sprachen angezeigt werden.





1. Drücken Sie im Betrieb kurz die Taste . Das Menü *Einstellungen* erscheint.
2. Drehen Sie , bis das Menü *Sprache* erscheint und drücken die Taste .
3. Drehen Sie , bis die gewünschte Sprache erscheint und drücken dann .
Die neue Sprache wird sofort angezeigt.

14.2 BELEUCHTUNG

In diesem Menü finden Sie die Untermenüs *Displaybeleuchtung* und *Helligkeit*.





Displaybeleuchtung

Hier legen Sie fest, nach wie viel Sekunden die Displaybeleuchtung abgeschaltet werden oder ob sie immer eingeschaltet bleiben soll.

1. Drücken Sie im Betrieb kurz die Taste . Das Menü *Einstellungen* erscheint.
2. Drehen Sie , bis das Menü *Beleuchtung* erscheint und drücken die Taste .
3. Wählen Sie *Displaybeleuchtung* und drücken dann .
4. Wählen Sie eine Zeit zwischen *10* und *180 Sekunden* oder *Immer an* und drücken dann .

Helligkeit





Hier legen Sie die Helligkeit des Displays fest.

1. Drücken Sie im Betrieb kurz die Taste . Das Menü *Einstellungen* erscheint.
2. Drehen Sie , bis das Menü *Beleuchtung* erscheint und drücken die Taste .
3. Wählen Sie *Helligkeit* drücken dann .
4. Wählen Sie zwischen (*Hoch, Mittel, Gering*) und drücken dann .

14.3 EQUALIZER







Sie können zwischen 6 voreingestellten Klangfarben (*Normal, Klassik, Pop, Jazz, Rock, Mittig*) wählen.

HINWEIS: Die Klangfarbe *Normal* ist voreingestellt. Für besten Sound empfehlen wir die Einstellung *Rock*.

1. Drücken Sie im Betrieb kurz die Taste . Das Menü *Einstellungen* erscheint.
2. Drehen Sie , bis das Menü *EQ* erscheint und drücken die Taste .
3. Wählen Sie die gewünschte Wiedergabeart und drücken dann .

14.4 EINSTELLEN VON DATUM UND UHRZEIT

HINWEIS: Die Uhrzeit wird in der Regel automatisch eingestellt. Wenn dies nicht innerhalb weniger Minuten geschieht, können Sie die Uhrzeit auch von Hand einstellen.







1. Drücken Sie kurz die Taste . Das Menü *Einstellungen* erscheint.
2. Drehen Sie , bis das Menü *Uhrzeit/Datum* erscheint und drücken die Taste . Es erscheinen 5 Untermenüs, z. B. *Zeit/Datum einstellen*.
3. Drehen Sie , um das gewünschte Untermenü zu wählen und drücken Sie , um das Menü aufzurufen.
 - *Zeit/Datum einstellen:* Uhrzeit und Datum einstellen
 - *Stundenformat einstellen:* Legen Sie die Anzeige der Uhrzeit (12 oder 24 Stundenanzeige) fest.
 - *Datumsformat einstellen:* Wählen Sie zwischen Tag/Monat/Jahr oder Monat/Tag/Jahr oder Jahr/Monat/Tag
 - *Zeitanzeige:* Wählen Sie zwischen analoger und digitaler Anzeige der Uhrzeit.
 - *Autom. Update:* Wählen Sie zwischen dem automatischen Einstellen (*Update vom Radio*) und dem Einstellen von Hand (*Kein Update*).
4. Durch Drehen von  rufen Sie die Einstellungen auf und durch Drücken der Taste  speichern Sie Ihre Wahl.
5. Einige Sekunden nach dem letzten Speichern erlischt das Menü automatisch.

14.5 ALARM EINSTELLEN

Vor dem Einstellen eines Alarms muss die Uhrzeit gestellt sein.

Sie können zwei individuell gestaltete Alarme einstellen.

HINWEIS: Vergessen Sie nicht, den Wecker auf EIN zu schalten.

1. Drücken Sie kurz die Taste . Das Menü *Einstellungen* erscheint.
2. Drehen Sie , bis das Menü *Wecker* erscheint und drücken die Taste . Es erscheinen die Wecker 1 und 2.
3. Drehen Sie , um den gewünschten Wecker zu markieren und drücken Sie , um das Menü aufzurufen. Der Menüpunkt *Wecker* ist markiert.
4. Durch Drücken der Taste  schalten Sie den Wecker *Ein* und *Aus*. Wenn Sie nach dem Drücken einige Sekunden warten, erlischt das Menü. Die Änderung ist gespeichert.

Oder Sie rufen gleich die nächsten Menüpunkte auf, um den Wecker zu stellen.

- *Zeit*: Stunde und Uhrzeit einstellen.
- *Quelle*: Sie können mit *DAB*, *FM* oder einem *Weckton* geweckt werden.
- *Interval*: Stellen Sie den Weckmodus ein. Sie können wählen zwischen *Einmal*, *Täglich*, *Wochenende* und *Werktage*.

HINWEIS: Wenn Sie die Funktion *Einmal* wählen, gilt dies für das einmalige Wecken zur nächsten eingestellten Alarmzeit.





- *Lautstärke*: Lautstärke einstellen.

HINWEIS: Stellen Sie den Weckton nicht zu leise.

- Schalten Sie den Alarmton aus, indem Sie **O I** drücken.
- Zum Wiederholen des Alarms in 5 Minuten drücken Sie die Taste  (Snooze-Funktion).





14.6 WERKSEINSTELLUNG

HINWEIS: Beim Zurücksetzen auf die Werkseinstellung werden alle eigenen Einstellungen gelöscht.

1. Drücken Sie im Betrieb kurz die Taste . Das Menü *Einstellungen* erscheint.
2. Drehen Sie , bis das Menü *Werkseinstellungen* erscheint und drücken dann .
3. Drehen Sie , um *Ja* zu markieren und drücken dann . Der Vorgang wird gestartet. Es findet ein DAB Suchlauf statt. Nach dem Suchlauf wird der erste gefundene Sender gespielt.



14.7 AUSSCHALTZEIT (SLEEP) EINSTELLEN

Das Gerät schaltet nach Ablauf der gewählten Zeit in den Standby-Betrieb.

1. Drücken Sie im Betrieb kurz die Taste . Das Menü *Einstellungen* erscheint.
2. Drehen Sie , bis das Menü *Sleep* erscheint und drücken dann .
3. Drehen Sie , um Ihre gewünschte Ausschaltzeit zu markieren (*Aus*, 15 Minuten bis 2 Stunden) und drücken dann .

Die Ausschaltzeit wird gespeichert. Im Display wird unten die verbleibende Restlaufzeit bis zu Ausschalten eingeblendet.

14.8 SOFTWARE-VERSION ANSEHEN

1. Drücken Sie im Betrieb kurz die Taste . Das Menü *Einstellungen* erscheint.
2. Drehen Sie , bis das Menü *System Version* erscheint und drücken die Taste . Die Versionsnummer wird für einige Sekunden angezeigt.

15. REINIGUNG



GEFAHR! Trennen Sie das Gerät vor dem Reinigen vom Netz. Achten Sie darauf, dass keine Flüssigkeit in das Gerät eindringt.

VORSICHT: Lösungsmittel, Spiritus, Verdünnungen usw. dürfen nicht verwendet werden, sie können die Oberfläche des Gerätes beschädigen.

Verwenden Sie keine ätzenden oder scheuernden Reinigungsmittel. Diese könnten die Oberfläche des Gerätes beschädigen.

- Falls erforderlich, reinigen Sie das Gerät mit einem weichen, trockenen Tuch.

16. PROBLEMLÖSUNGEN

Sollte Ihr Gerät einmal nicht wie gewünscht funktionieren, gehen Sie bitte erst diese Checkliste durch. Vielleicht ist es nur ein kleines Problem, das Sie selbst beheben können.



GEFAHR! Versuchen Sie auf keinen Fall, das Gerät selbstständig zu reparieren. Wenn Sie den Fehler nicht beheben können, wenden Sie sich an unser Service-Center.

Fehler	Mögliche Ursachen/Maßnahmen
Kein Ton	- Ist das Netzteil angeschlossen? Überprüfen Sie den Anschluss.
	- Ist das Gerät eingeschaltet?
	- Ist der Ton am Gerät heruntergeregelt?
Kein Ton	- Ist im Betrieb AUX das Abspielgerät eingeschaltet, gestartet, auf die richtige Funktion gestellt? Erhöhen Sie ggf. die Lautstärke am Abspielgerät.
	- Ist im Betrieb BT am Abspielgerät Bluetooth aktiviert? - Sind Abspielgerät und Radio über Bluetooth verbunden? Melden Sie ggf. das Radio erst von einem anderen Abspielgerät ab.
Im Bluetoothbetrieb: Schlechte Tonqualität	- Befinden sich störende Objekte zwischen Abspielgerät und Radio? Dies können z. B. Stahlbetonwände oder andere Funkgeräte sein.
	- Haben Sie sich zu weit mit dem Abspielgerät entfernt?
	- Befinden sich störende Geräte in der Nähe des Abspielgerätes? Verändern Sie ggf. den Standort des Abspielgerätes.
	- Erhöhen Sie die Lautstärke am Abspielgerät.

Wenn Sie den Fehler nicht beheben können, wenden Sie sich an unsere Hotline:

00 800 1300 1400

(Montag bis Freitag, 8.00 bis 18.00 Uhr / kostenlos aus dem Festnetz, sowie den Mobilfunknetzen)

oder per E-mail an:

blaupunkt-service-de@teknihall.de

17. ENTSORGEN

Altgeräte und Batterien dürfen nicht im normalen Hausmüll entsorgt werden. Die Verpackung bewahren Sie nach Möglichkeit bis zum Ablauf der Garantiezeit auf. Danach entsorgen Sie sie bitte umweltgerecht. Das Gerät muss – gemäß der Entsorgungsrichtlinie 2012/19/EU – einer geordneten Entsorgung zugeführt werden. Kunststoffe und Elektronikteile müssen einer Wiederverwertung zugeführt werden. Erkundigen Sie sich bei Ihrer zuständigen Entsorgungsstelle.



Je nach Art und Größe des Gerätes sowie der Verkaufsfläche und dem Abgabeort, können auch Vertreiber zur unentgeltlichen Rücknahme oder Abholung von Altgeräten gesetzlich verpflichtet sein. Beachten Sie hierzu die jeweils aktuell gültigen gesetzlichen Bestimmungen oder informieren Sie sich im Handel.

18. TECHNISCHE DATEN





Elektrische Daten	
Gerät:	Eingang: 12 V === 2 A
Netzteil:	Eingang: 100–240 V ~ 50/60 Hz, 1,0 A Ausgang: 12 V === 2,0 A ⚡⚡
Schutzklasse des Netzteils:	II <input type="checkbox"/>
Leistungsaufnahme: In Standby:	Maximal 24 W < 1,0 W
Ton	
Audioausgangsleistung:	15 W RMS
System	
DAB:	174,928 - 239,200 MHz
UKW (FM):	87,50 - 108,00 MHz
Bluetooth	
Bluetooth Version:	Bluetooth V5.0
Frequenzbereich:	2,402GHz - 2,480GHz
Profile:	A2DP, AVRCP
Distanz:	10 Meter
Sendeleistung:	8 mW (max.)
Anschlüsse	
 AUX IN	Kopfhörer-Ausgang: 3,5 mm Klinkenbuchse 3,5 mm Klinkenbuchse
Allgemeines	
Abmessungen (B x T x H):	ca. 340 x 225 x 135 mm
Umgebungsbedingungen:	Betriebstemperatur: 5 °C – 35 °C Luftfeuchtigkeit: 40 – 80 % relativ
Gewicht:	ca. 3.070 g

ERP-Tabelle

ERP-Vorgaben	Wert / Genauigkeit
Manufacturer: DongGuan Obelieve Electronic Co., Ltd HuaZhaoXin Industrial Park B-4/F, Golden Phoenix Industrial Zone, Fenggan Town, Dongguan,GuangdongProvince,P.R.China Importer name: Globaltronics GmbH & Co. KG Address: Bei den Mühren 5, 20457 Hamburg, Germany Commercial registration number: HRB 88307	-
Modell: OBL-1202000E	-
Eingangsspannung	100 - 240 V
Eingangswechselstromfrequenz	50/60 Hz
Ausgangsspannung	12.0 VDC
Ausgangsstrom	2.0 A
Ausgangsleistung	24.0 W
Durchschnittliche Effizienz im Betrieb	87,1%
Effizienz bei geringer Last (10 %)	82,1%
Leistungsaufnahme bei Nulllast	0,07 W

Technische Änderungen vorbehalten.

Symbole am Gerät

	Dies ist das Zeichen für geprüfte Sicherheit.
	Dieses Symbol kennzeichnet das Produkt als Gerät der Schutzklasse II. Geräte mit dieser Schutzklasse verfügen über eine verstärkte oder eine doppelte Isolierung.
	Geräte mit diesem Zeichen dürfen nur im Haus betrieben (trockene Umgebung) werden.
	Gleichspannung
	Polarität am Ausgang des Netzteils