

ISP-HB-T-G-S 300 V1 / V2 / TH
ISP-HB-T-G-S 450 V1 / V2 / TH
ISP-HB-T-G-S 550 V1 / V2 / TH
ISP-HB-T-G-S 700 V1 / V2 / TH
ISP-HB-T-G-S 900 V1 / V2 / TH
ISP-HB-T 1100 V1/V2 / TH

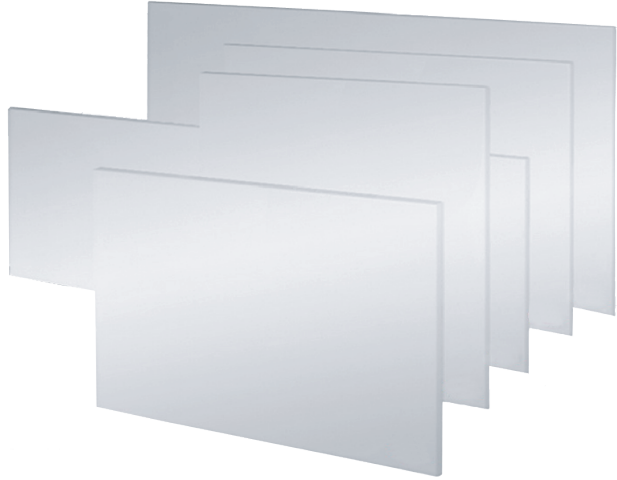

BEDIENUNGSANLEITUNG
INFRAROTHEIZPLATTE

Inhaltsverzeichnis

Hinweise zur Bedienungsanleitung	2
Sicherheit.....	3
Informationen über das Gerät.....	6
Transport und Lagerung.....	7
Montage und Installation	8
Inbetriebnahme und Bedienung	11
Fehler und Störungen.....	12
Wartung	12
Technischer Anhang (ISP-T TH, ISP-TH).....	13
Technischer Anhang (ISP-HB TH).....	14
Technischer Anhang (Hexagon V1/V2).....	15
Technischer Anhang (ISP-G V1/V2, ISP-S V1/V2)	16
Parameter ISP 300 V1/V2, 450 V1/V2, 550 V1/V2.....	17
Parameter ISP 700 V1/V2, 900 V1/V2, 1100 V1/V2.....	18
Parameter Hexagon 60 V1/V2, 90 V1/V2	19
Entsorgung	20
Notizen	21
Notizen	22
Notizen	23



Anleitung beachten

Hinweise mit diesem Symbol weisen Sie darauf hin, dass die Bedienungsanleitung zu beachten ist.

Hinweise zur Bedienungsanleitung

Symbole



Warnung vor elektrischer Spannung

Dieses Symbol weist darauf hin, dass Gefahren aufgrund von elektrischer Spannung für Leben und Gesundheit von Personen bestehen.



Warnung vor heißer Oberfläche

Dieses Symbol weist darauf hin, dass Gefahren aufgrund von heißer Oberfläche für Leben und Gesundheit von Personen bestehen.



Warnung

Das Signalwort bezeichnet eine Gefährdung mit einem mittleren Risikograd, die, wenn sie nicht vermieden wird, den Tod oder eine schwere Verletzung zur Folge haben kann.



Vorsicht

Das Signalwort bezeichnet eine Gefährdung mit einem niedrigen Risikograd, die, wenn sie nicht vermieden wird, eine geringfügige oder mäßige Verletzung zur Folge haben kann.

Hinweis

Das Signalwort weist auf wichtige Informationen (z. B. auf Sachschäden), aber nicht auf Gefährdungen hin.



Info

Hinweise mit diesem Symbol helfen Ihnen, Ihre Tätigkeiten schnell und sicher auszuführen.

Lesen Sie diese Anleitung vor Inbetriebnahme /Verwendung des Gerätes sorgfältig durch und bewahren Sie die Anleitung immer in unmittelbarer Nähe des Aufstellortes bzw. am Gerät auf!

Warnung

Lesen Sie alle Sicherheitshinweise und Anweisungen.

Versäumnisse bei der Einhaltung der Sicherheitshinweise und Anweisungen können elektrischen Schlag, Brand und / oder schwere Verletzungen verursachen.

Bewahren Sie alle Sicherheitshinweise und Anweisungen für die Zukunft auf.

Das Gerät kann von Kindern ab 8 Jahren sowie von Personen mit reduzierten physischen, sensorischen oder mentalen Fähigkeiten oder Mangel an Erfahrung und / oder Wissen benutzt werden, wenn sie beaufsichtigt oder bezüglich des sicheren Gebrauchs des Gerätes unterwiesen wurden und die daraus resultierenden Gefahren verstanden haben.

Kinder dürfen nicht mit dem Gerät spielen. Reinigung und Benutzer-Wartung dürfen nicht durch Kinder ohne Beaufsichtigung durchgeführt werden.

Warnung

Kinder jünger als 3 Jahre sind fernzuhalten, es sei denn, sie werden ständig überwacht.

Kinder ab 3 Jahren und jünger als 8 Jahre dürfen das Gerät nur ein- und ausschalten, wenn sie beaufsichtigt werden oder bezüglich des sicheren Gebrauchs des Gerätes unterwiesen wurden und die daraus resultierenden Gefahren verstehen, vorausgesetzt, dass das Gerät in seiner normalen Gebrauchslage platziert oder installiert ist.

Kinder ab 3 Jahren und jünger als 8 Jahre dürfen nicht den Stecker in die Steckdose stecken, das Gerät nicht regulieren, das Gerät nicht reinigen und / oder nicht die Wartung durch den Benutzer durchführen.

Warnung

Verwenden Sie das Gerät nicht in kleinen Räumen, wenn sich darin Personen befinden, die den Raum nicht selbstständig verlassen können und sich nicht unter ständiger Aufsicht befinden.

- Betreiben Sie das Gerät nicht in explosionsgefährdeten Räumen.
- Lassen Sie das Gerät nach einer Feuchtreinigung trocknen. Betreiben Sie es nicht im nassen Zustand.
- Bitte ziehen Sie jedes Mal bei der ISP Tafel vor dem schreiben den Netzstecker und lassen sie es abkühlen. Sie können hier handelsübliche Kreide verwenden.

- Betreiben oder bedienen Sie das Gerät nicht mit feuchten oder nassen Händen.
- Setzen Sie das Gerät keinem direkten Wasserstrahl aus.
- Stecken Sie niemals Gegenstände oder Gliedmaßen in das Gerät.
- Decken Sie das Gerät während des Betriebes nicht ab und transportieren Sie es nicht.
- Entfernen Sie keine Sicherheitszeichen, Aufkleber oder Etiketten vom Gerät. Halten Sie alle Sicherheitszeichen, Aufkleber und Etiketten in einem lesbaren Zustand.
- Setzen Sie sich nicht auf das Gerät.
- Das Gerät ist kein Spielzeug. Halten Sie Kinder und Tiere fern. Verwenden Sie das Gerät nur unter Aufsicht.
- Überprüfen Sie vor jeder Nutzung das Gerät, dessen Zubehör und Anschlussteile auf mögliche Beschädigungen. Verwenden Sie keine defekten Geräte oder Geräteteile.
- Stellen Sie sicher, dass alle sich außerhalb des Gerätes befindlichen Elektrokabel vor Beschädigungen (z. B. durch Tiere) geschützt sind. Verwenden Sie das Gerät niemals bei Schäden an Elektrokabeln oder am Netzanschluss!
- Der Stromanschluss muss den Angaben im Kapitel Technische Daten entsprechen.
- Stecken Sie den Netzstecker in eine ordnungsgemäß abgesicherte Netzsteckdose.
- Wählen Sie Verlängerungen des Netzkabels unter Berücksichtigung der Geräteanschlussleistung, der Kabellänge und des Verwendungszwecks aus. Rollen Sie Verlängerungskabel vollständig aus. Vermeiden Sie elektrische Überlast.
- Ziehen Sie vor Wartungs-, Pflege- oder Reparaturarbeiten an dem Gerät das Netzkabel aus der Netzsteckdose, indem Sie es am Netzstecker anfassen.
- Schalten Sie das Gerät aus und entfernen Sie das Netzkabel aus der Netzsteckdose, wenn Sie das Gerät nicht verwenden.
- Nutzen Sie das Gerät niemals, wenn Sie Schäden an Netzstecker oder Netzkabel feststellen. Wenn die Netzanschlussleitung dieses Gerätes beschädigt wird, muss sie durch den Hersteller oder seinen Kundendienst oder eine ähnlich qualifizierte Person ersetzt werden, um Gefährdungen zu vermeiden. Defekte Netzkabel stellen eine ernsthafte Gefahr für die Gesundheit dar!
- Beachten Sie bei der Installation die Mindestabstände zu Wänden und Gegenständen sowie die Lager- und Betriebsbedingungen gemäß Kapitel Technische Daten.
- Bohren Sie niemals die Heizplatte an.
- Verwenden Sie das Gerät nicht in unmittelbarer Nähe von Vorhängen.

- Lassen Sie das Gerät vor dem Transport und / oder Wartungsarbeiten abkühlen.
- Benutzen Sie dieses Gerät nicht in der Nähe von Badewannen, Duschwannen, Schwimmbecken oder anderen Gefäßen, die Wasser enthalten. Es besteht Stromschlaggefahr!
- Das Gerät ist so anzubringen, dass Schalter und andere Regler nicht von einer sich in der Badewanne oder unter der Dusche befindlichen Person berührt werden können.

Bestimmungsgemäße Verwendung

Dieses Produkt ist nur für gut isolierte Räume oder für den gelegentlichen Gebrauch geeignet.

Verwenden Sie das Gerät ausschließlich zur Erwärmung von Oberflächen in Innenräumen.

Das Gerät ist für die Wandmontage geeignet.

Zur bestimmungsgemäßen Verwendung gehören:

- Die Erwärmung von Oberflächen
 - in Wohnungen,
 - in Lagerräumen,
 - in Geschäftslokalern,
 - in Wohncontainern.

Bestimmungswidrige Verwendung

- Verwenden Sie das Gerät nicht im Freien.
- Legen Sie keine Gegenstände, wie z. B. Kleidungsstücke, auf das Gerät.
- Verwenden Sie das Gerät nicht zum Beheizen von Fahrzeugen.
- Verwenden Sie das Gerät nicht in der Nähe von Benzin, Lösungsmitteln, Lacken oder anderen leicht entflammaren Dämpfen, oder in Räumen, in denen diese aufbewahrt werden.
- Das Gerät darf nicht in einer Duschkabine oder direkt oberhalb einer Badewanne installiert werden.
- Das Gerät darf nicht in der Nähe von Swimmingpools genutzt werden.
- Verwenden Sie das Gerät nicht in unmittelbarer Nähe von Waschbecken, Badewannen oder anderen Behältern, die Wasser enthalten.
Tauchen Sie das Gerät niemals in Wasser ein.

- Ein anderer Betrieb oder eine andere Bedienung als in dieser Anleitung aufgeführt ist unzulässig. Bei Nichtbeachtung erlischt jegliche Haftung und der Anspruch auf Gewährleistung.

Eigenmächtige bauliche Veränderungen, An- oder Umbauten am Gerät sind verboten.



Personalqualifikation

Personen, die dieses Gerät verwenden, müssen:

- sich der Gefahren bewusst sein, die beim Arbeiten mit Elektrogeräten in feuchter Umgebung entstehen.
- die Bedienungsanleitung, insbesondere das Kapitel Sicherheit, gelesen und verstanden haben.

Wartungstätigkeiten, die das Öffnen des Gehäuses erfordern, dürfen nur von Elektrofachbetrieben durchgeführt werden.

Symbole auf dem Gerät

Symbole	Bedeutung
	Das Symbol am Gerät weist darauf hin, dass es nicht zulässig ist, Gegenstände (z. B. Handtücher, Kleidung etc.) über dem Gerät oder direkt davor aufzuhängen. Das Heizgerät darf nicht abgedeckt werden, um Überhitzung und Brandgefahr zu vermeiden!
	Das Symbol am Gerät weist darauf hin, dass Gefahren auf Grund von heißer Oberfläche für Leben und Gesundheit von Personen bestehen.

Restgefahren



Warnung vor elektrischer Spannung

Arbeiten an elektrischen Bauteilen dürfen nur von einem autorisierten Fachbetrieb durchgeführt werden!



Warnung vor elektrischer Spannung

Entfernen Sie vor allen Arbeiten am Gerät den Netzstecker aus der Netzsteckdose!
Ziehen Sie das Netzkabel aus der Netzsteckdose, indem Sie es am Netzstecker anfassen.



Warnung vor heißer Oberfläche

Teile dieses Gerätes können sehr heiß werden und zu Verbrennungen führen. Besonders Acht geben sollte man, wenn Kinder oder andere schutzbedürftige Personen anwesend sind!



Warnung vor heißer Oberfläche

Die Oberfläche des Gerätes erwärmt sich während des Betriebes.

Fassen Sie während des Betriebes nicht auf die Geräteoberfläche und halten Sie den Mindestabstand ein!



Warnung

Ein herunterfallendes Gerät kann Sie verletzen! **Ziehen Sie für den Transport und die Montage des Gerätes weitere Personen hinzu.** Halten Sie sich nicht unter dem angehobenen Gerät auf. Stellen Sie sicher, dass das Gerät ausreichend stabil an der Wand befestigt ist.



Warnung

Von diesem Gerät können Gefahren ausgehen, wenn es von nicht eingewiesenen Personen unsachgemäß oder nicht bestimmungsgemäß eingesetzt wird! Beachten Sie die Personalqualifikationen!



Warnung

Das Gerät ist kein Spielzeug und gehört nicht in Kinderhände.



Warnung

Erstickungsgefahr!

Lassen Sie das Verpackungsmaterial nicht achtlos liegen. Es könnte für Kinder zu einem gefährlichen Spielzeug werden.



Warnung

Es besteht Brandgefahr bei unsachgemäßer Aufstellung oder Anbringung.



Warnung

Das Gerät darf nicht abgedeckt werden, um Überhitzung und Brandgefahr zu vermeiden!



Warnung

Das Heizgerät darf nicht unmittelbar unterhalb einer Wandsteckdose aufgestellt werden darf.

Informationen über das Gerät

Gerätebeschreibung

Das Gerät ISP 300 / ISP 450 / ISP 550 / ISP 700 / ISP 900 / ISP 1100 dient zur schnellen Erzeugung von Sofortwärme.

Das Gerät basiert auf dem Funktionsprinzip von Wärmeerzeugung durch Infrarotstrahlung. Hierbei werden Personen oder Gegenstände direkt erwärmt.

Die Heizplatten sorgen für eine gleichmäßige Wärmeverteilung im Raum.

Gerätedarstellung

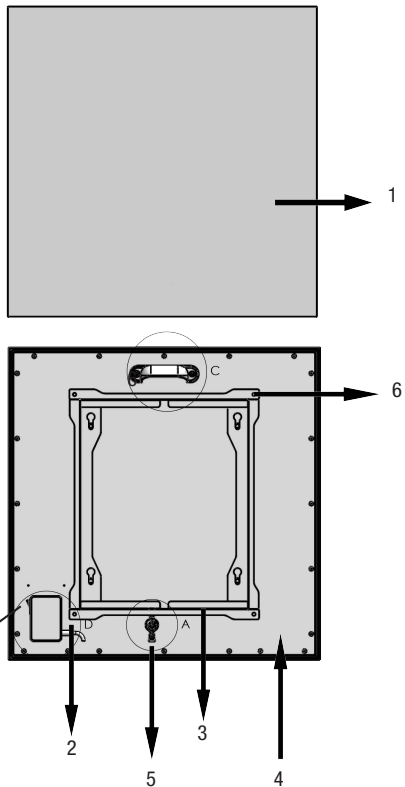

Handgriff



Sicherheitsarretierung

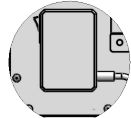

Ein/Aus-Schalter

Verhalten im Notfall

1. Trennen Sie im Notfall das Gerät von der Netzeinspeisung: Ziehen Sie das Anschlusskabel aus der Netzsteckdose, indem Sie es am Netzstecker anfassen.
2. Schließen Sie ein defektes Gerät nicht wieder an den Netzanschluss an.

Nr.	Bezeichnung
1	Vorderseite
2	Netzkabel
3	Wandaufhängung
4	Rückseite
5	Drehbare Sicherung für Deckenmontage
6	Wandhalterung Abnehmbar

Transport und Lagerung

Hinweis

Wenn Sie das Gerät unsachgemäß lagern oder transportieren, kann das Gerät beschädigt werden. Beachten Sie die Informationen zum Transport und zur Lagerung des Gerätes.

Transport

Beachten Sie folgende Hinweise **vor** jedem Transport:

- Ziehen Sie das Netzkabel aus der Netzsteckdose, indem Sie es am Netzstecker anfassen.
- Benutzen Sie das Netzkabel nicht als Zugschnur.
- Lassen Sie das Gerät ausreichend abkühlen.

Lagerung

Beachten Sie folgende Hinweise **vor** jeder Lagerung:

- Ziehen Sie das Netzkabel aus der Netzsteckdose, indem Sie es am Netzstecker anfassen.
- Lassen Sie das Gerät ausreichend abkühlen.

Halten Sie bei Nichtbenutzung des Gerätes die folgenden Lagerbedingungen ein:

- trocken und vor Frost und Hitze geschützt
- in aufrechter Position an einem vor Staub und direkter Sonneneinstrahlung geschützten Platz
- ggf. mit einer Hülle vor eindringendem Staub geschützt
- keine weiteren Geräte oder Gegenstände auf das Gerät stellen, um Beschädigungen am Gerät zu vermeiden

Montage und Installation

Lieferumfang

- 1 x IR-Heizplatte
- 4 x Schrauben
- 4 x Dübel
- 1 x Anleitung
- 1 x Etikett Heizplatte
- 1 x Etikett Verpackung

Gerät auspacken

1. Öffnen Sie den Karton und entnehmen Sie das Gerät.
2. Entfernen Sie die Verpackung vollständig vom Gerät.
3. Wickeln Sie das Netzkabel vollständig ab. Achten Sie darauf, dass das Netzkabel nicht beschädigt ist, und beschädigen Sie es beim Abwickeln nicht.

Montage

Das Gerät ist bei Lieferung bereits vormontiert. Das Heizgerät darf nicht unmittelbar unterhalb einer Wandsteckdose montiert werden.

Bei der IR-Heizplatte ohne Schalter darf das Gerät nicht vor einer Steckdose installiert werden!

Wandmontage

Beachten Sie bei der Wandmontage des Gerätes die Mindestabstände zu Wänden und Gegenständen gemäß Kapitel Technische Daten.

- Spiegel und Glasheizungen sind nicht zur Deckenmontage und Montage an Schrägen geeignet.

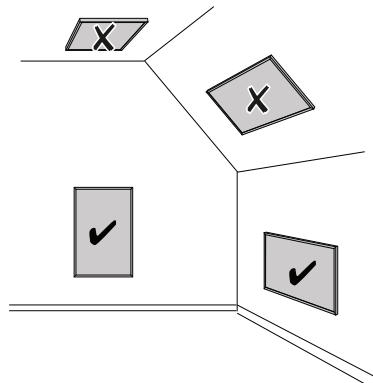

- Installieren Sie die ISP V1/V2, ISP-B-T V1/V2, wie in der folgenden Abbildung dargestellt:

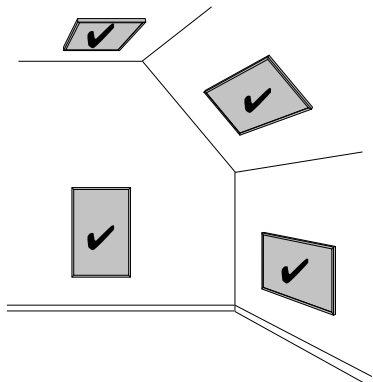

ISP-TH , ISP-T TH, ISP-G V1/V2, ISP-S V1/V2 Montage

1. Positionieren Sie die Halterung an der Wand oder Decke.
2. Zeichnen Sie die 4 Eck-Bohrlöcher der Halterung an der Wand oder Decke an.

Wandhalterung abnehmbar



Vorsicht: Spiegel und Glasheizungen sind nicht zur Deckenmontage und Montage an Schrägen geeignet.

3. Bohren Sie 8 mm Löcher in die Wand bzw. Decke. Bitte verwenden Sie die beiliegenden Dübel und Schrauben.
⇒ Die Schrauben sollten ca. 0,5 cm aus den Dübeln hervorstehen.
4. Verwenden Sie Schrauben in der Größe von 6 x 50 mm
5. Hängen Sie das Gerät in die Halterung ein und arretieren. Sie diese durch verschieben der drehbaren Sicherung, damit sie sicher hängt

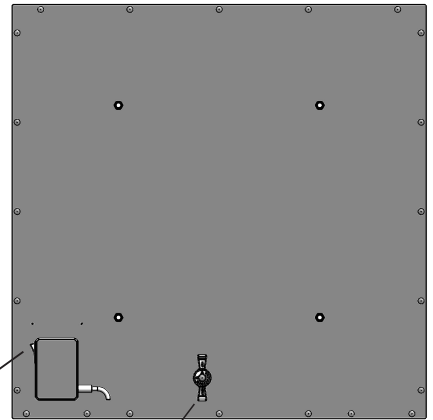

Rückseite

drehbare Sicherung für die Deckenmontage

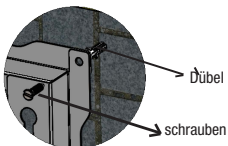
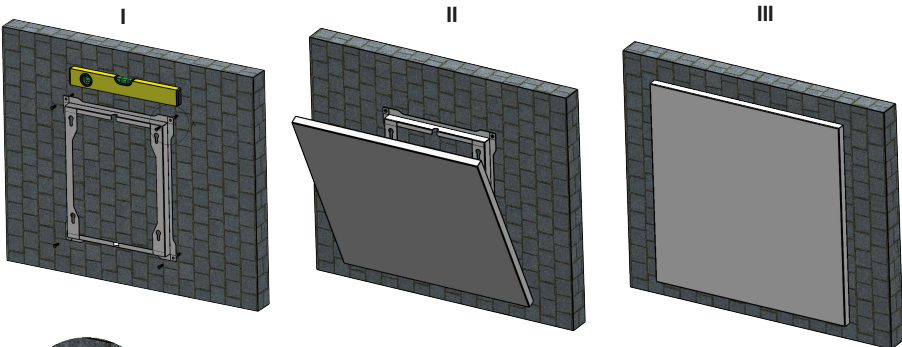

ISP-HB TH Montage

1. Positionieren Sie die Halterung an der Wand.
2. Zeichnen Sie die 4 Eck-Bohrlöcher der Halterung an der Wand an.

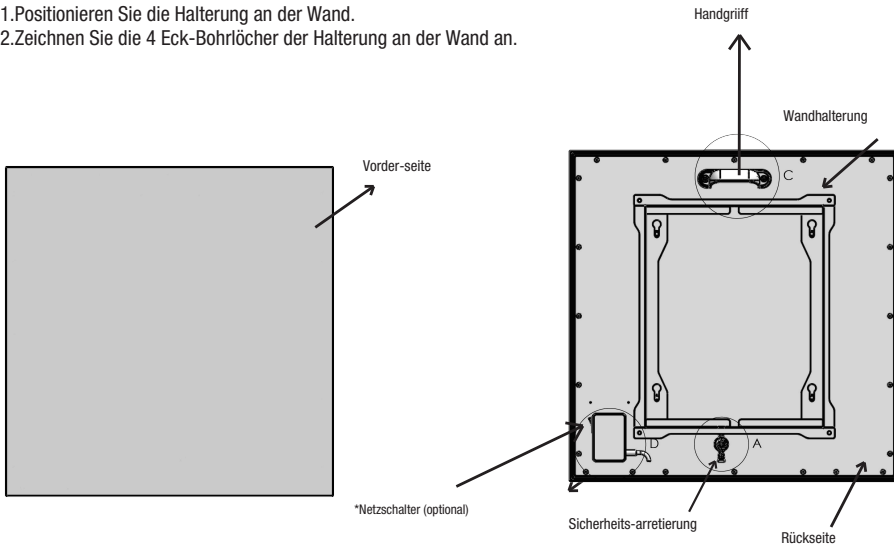

Vorsicht: ISP-HB TH ist nicht zur Deckenmontage und Montage an Schrägen geeignet.

3. Bohren Sie 8 mm grosse Löcher in die Wand.
Bitte verwenden Sie die beiliegenden Dübel (\varnothing 8mm) und Schrauben (6x50 mm).
⇒ Die Schrauben sollten ca. 1 cm aus den Dübeln hervorstehen.
4. Hängen Sie das Gerät waagrecht ein.

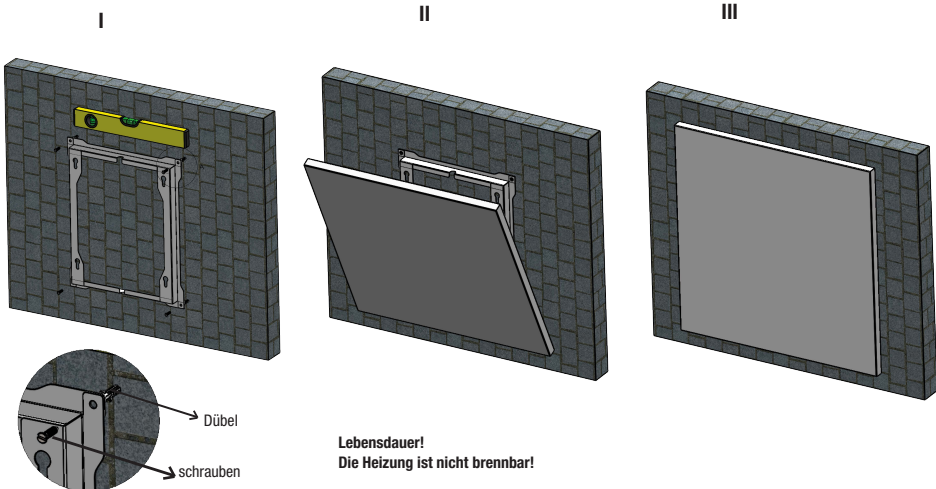

ISP Hexagon V1/V2 Montage

1. Positionieren Sie die Halterung an der Wand.
2. Zeichnen Sie die 4 Eck-Bohrlöcher der Halterung an der Wand an.



3. Bohren Sie 8 mm Löcher in die Wand bzw. Decke. Bitte verwenden Sie die beiliegenden Dübel und Schrauben.
⇒ Die Schrauben sollten ca. 0,5 cm aus den Dübeln hervorstehen.
4. Verwenden Sie Schrauben in der Größe von 6 x 50 mm
5. Hängen Sie das Gerät wagerecht ein.

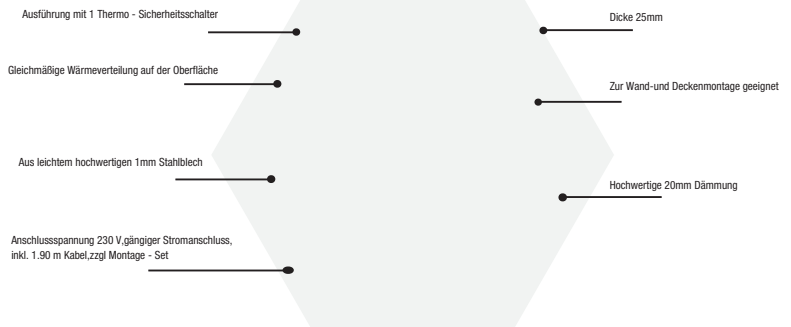
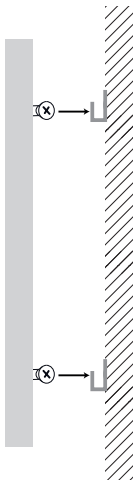
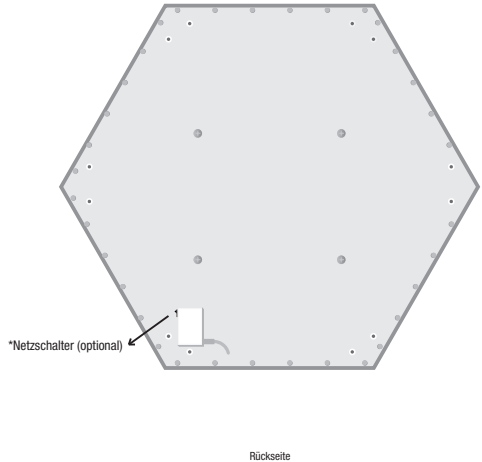

* V1 ist ohne Ein/Aus Schalter - V2 ist mit Ein/Aus Schalter

Bewährtes Heizelement mit sehr langer Lebensdauer!
Die Heizung ist nicht brennbar!

Inbetriebnahme

Info

Bei erster Inbetriebnahme oder nach langer Nichtbenutzung kann es zur Geruchsbildung kommen.

Beachten Sie bei der Aufstellung des Gerätes die Mindestabstände zu Wänden und Gegenständen gemäß Kapitel Technische Daten.

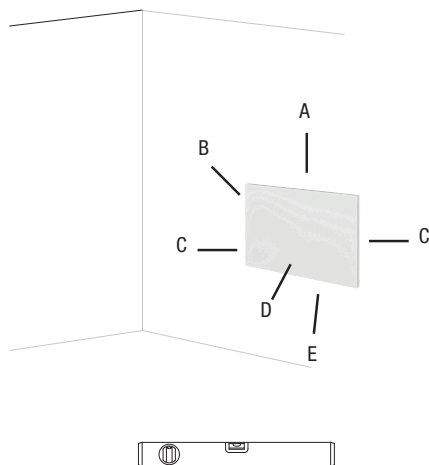

Bedienung

Info

Vermeiden Sie offene Türen und Fenster.

Gerät einschalten

Nachdem Sie das Gerät, wie im Kapitel Inbetriebnahme beschrieben, betriebsbereit installiert bzw. aufgestellt haben, können Sie es einschalten:

1. Stecken Sie den Netzstecker in eine ausreichend abgesicherte Netzsteckdose. Achten Sie darauf, dass das Netzkabel hinter dem Gerät entlang geführt wird. Führen Sie das Netzkabel niemals vor dem Gerät entlang!
- ⇒ Die ISP-B-G-S V1/V2 Betriebskontrollleuchte (Licht optional) leuchtet.

Außerbetriebnahme



Warnung vor elektrischer Spannung

Berühren Sie den Netzstecker nicht mit feuchten oder nassen Händen.

1. Ziehen Sie das Netzkabel aus der Netzsteckdose, indem Sie es am Netzstecker anfassen.
⇒ Die ISP-B-G-S V1/V2 Betriebskontrollleuchte (Licht optional) erlischt.
2. Lassen Sie das Gerät vollständig abkühlen.
3. Reinigen Sie das Gerät gemäß dem Kapitel Wartung.
4. Lagern Sie das Gerät gemäß dem Kapitel Lagerung.

- Vor der Wiederinbetriebnahme des Gerätes überprüfen Sie den Zustand des Netzkabels. Bei Zweifeln an dessen einwandfreiem Zustand rufen Sie den Kundendienst an.
- Stellen Sie das Gerät aufrecht und standsicher auf bzw. hängen Sie das Gerät waagrecht auf.
- Vermeiden Sie Stolperstellen beim Verlegen des Netzkabels bzw. weiterer Elektrokabel, insbesondere bei Aufstellung des Gerätes in der Raummitte. Verwenden Sie Kabelbrücken.
- Stellen Sie sicher, dass Kabelverlängerungen vollständig aus- bzw. abgerollt sind.
- Achten Sie darauf, dass sich keine Vorhänge o. Ä. in unmittelbarer Nähe befinden.

Netzkabel anschließen

- Stecken Sie den Netzstecker in eine ordnungsgemäß abgesicherte Netzsteckdose.

Fehler und Störungen



Warnung vor elektrischer Spannung

Tätigkeiten, die das Öffnen des Gehäuses erfordern, dürfen nur von autorisierten Fachbetrieben durchgeführt werden.

Das Gerät wurde während der Produktion mehrfach auf einwandfreie Funktion geprüft. Sollten dennoch Funktionsstörungen auftreten, so überprüfen Sie das Gerät nach folgender Auflistung.

Das Gerät läuft nicht an:

- Überprüfen Sie den Netzanschluss.
- Überprüfen Sie Netzkabel und Netzstecker auf Beschädigungen.
- Überprüfen Sie die bauseitige Netzabsicherung.
- Warten Sie 10 Minuten, bevor Sie das Gerät neu starten. Sollte das Gerät nicht anlaufen, lassen Sie eine elektrische Überprüfung von einem Fachbetrieb durchführen.

Die Oberfläche des Gerätes wölbt sich nach außen:

- Das Material dehnt sich durch die Erwärmung aus. Das ist ein normaler Vorgang. Es sind keine Maßnahmen erforderlich.

Die Oberfläche des Gerätes erwärmt sich nur leicht:

- Die Netzspannung entspricht nicht den Anforderungen. Überprüfen Sie die Netzspannung.
- Die Umgebungstemperatur ist niedrig. Das ist ein normaler Vorgang. Es sind keine Maßnahmen erforderlich.

Das Gerät macht nach dem Einschalten Geräusche:

- Das Material dehnt sich durch die Erwärmung aus. Die Isolierung dehnt sich ebenfalls aus und verursacht die Geräusche. Das ist ein normaler Vorgang. Es sind keine Maßnahmen erforderlich.

Hinweis

Warten Sie mindestens 3 Minuten nach allen Wartungs- und Reparaturarbeiten. Schalten Sie erst dann das Gerät wieder ein.

Ihr Gerät funktioniert nach den Überprüfungen nicht einwandfrei? Ziehen Sie den Netzstecker!

Kontaktieren Sie den Kundenservice. Ggf. bringen Sie das Gerät zur Reparatur zu einem autorisierten Elektrofachbetrieb.

Wartung

Tätigkeiten vor Wartungsbeginn



Warnung vor elektrischer Spannung

Berühren Sie den Netzstecker nicht mit feuchten oder nassen Händen.

- Schalten Sie das Gerät aus.
- Ziehen Sie das Netzkabel aus der Netzsteckdose, indem Sie es am Netzstecker anfassen.
- Lassen Sie das Gerät vollständig abkühlen.



Warnung vor elektrischer Spannung

Tätigkeiten, die das Öffnen des Gehäuses erfordern, dürfen nur von autorisierten Fachbetrieben durchgeführt werden.

Gerät reinigen



Warnung vor elektrischer Spannung

Tauchen Sie das Gerät niemals unter Wasser!

Reinigen Sie das Gerät mit einem angefeuchteten, weichen, fusselfreien Tuch. Achten Sie darauf, dass keine Feuchtigkeit in das Gehäuse eindringt. Achten Sie darauf, dass keine Feuchtigkeit mit elektrischen Bauteilen in Kontakt kommen kann. Verwenden Sie keine aggressiven Reinigungsmittel, wie z.B. Reinigungssprays, Lösungsmittel, alkoholhaltige Reiniger oder Scheuermittel zum Befeuchten des Tuches.

Wischen Sie das Gehäuse nach der Reinigung trocken.

Technischer Anhang

Technische Daten

Parameter	Wert		
Modell	ISP-TH 300 (Ral 9016 Weiss)	ISP-TH 450 (Ral 9016 Weiss)	ISP-TH 550 (Ral 9016 Weiss)
Modell	ISP-T TH 300 (Ral 9005 Schwarz)	ISP-T TH 450 (Ral 9005 Schwarz)	ISP-T TH 550 (Ral 9005 Schwarz)
Heizleistung	300 Watt	450 Watt	550 Watt
Netzanschluss	1/N/PE ~ 230 V / 50 Hz	1/N/PE ~ 230 V / 50 Hz	1/N/PE ~ 230 V / 50 Hz
Nennstrom	1,3 A	1,95 A	2,4 A
Anschlussart	CEE 7/7 (Schuko)	CEE 7/7 (Schuko)	CEE 7/7 (Schuko)
Kabellänge	1,9 m	1,9 m	1,9 m
Wirkungsgrad	98 %	98 %	98 %
Oberflächentemperatur	95-105 °C	95-105 °C	95-105 °C
Schutzart	IP44	IP44	IP44
Gewicht	4,55kg	6,55 kg	8,2 kg
Abmessungen (Breite x Höhe x Tiefe)	600x400x25mm	600x600x25mm	1200x400x25mm
Mindestabstände	oben (A): 50 cm hinten (B): 2 cm seitlich (C): 10 cm vorne (D): 30 cm boden (E):min 15 cm	50 cm 2 cm 10 cm 30 cm 15 cm	50 cm 2 cm 10 cm 30 cm 15 cm

Parameter	Wert		
Modell	ISP-TH 700 (Ral 9016 Weiss)	ISP-TH 900 (Ral 9016 Weiss)	ISP-TH 1100 (Ral 9016 Weiss)
Modell	ISP-T TH 700 (Ral 9005 Schwarz)	ISP-T TH 900 (Ral 9005 Schwarz)	ISP-T TH 1100 (Ral 9005 Schwarz)
Heizleistung	700 Watt	900 Watt	1100 Watt
Netzanschluss	1/N/PE ~ 230 V / 50 Hz	1/N/PE ~ 230 V / 50 Hz	1/N/PE ~ 230 V / 50 Hz
Nennstrom	3,1 A	3,9 A	4,8 A
Anschlussart	CEE 7/7 (Schuko)	CEE 7/7 (Schuko)	CEE 7/7 (Schuko)
Kabellänge	1,9 m	1,9 m	1,9 m
Wirkungsgrad	98 %	98 %	98 %
Oberflächentemperatur	95-105 °C	95-105 °C	95-105 °C
Schutzart	IP44	IP44	IP44
Gewicht	8,95 kg	12,2 kg	13,9 kg
Abmessungen (Breite x Höhe x Tiefe)	900x600x25mm	1200x600x25mm	1400x600x25mm
Mindestabstände	oben (A): 50 cm hinten (B): 2 cm seitlich (C): 10 cm vorne (D): 30 cm boden (E):min 15 cm	50 cm 2 cm 10 cm 30 cm 15 cm	50 cm 2 cm 10 cm 30 cm 15 cm



EMC/EMV geprüft.

*Die Produkte sind EMC/EMV (Elektromagnetische Verträglichkeit) geprüft.

* V1 ist ohne Ein/Aus Schalter - V2 ist mit Ein/Aus Schalter

Technischer Anhang

Technische Daten

Parameter	Wert		
Modell	ISP-HB TH 300	ISP-HB TH 450	ISP-HB TH 550
Grundfarbe	Weiß - RAL 9016	Weiß - RAL 9016	Weiß - RAL 9016
Heizleistung	300 Watt	450 Watt	550 Watt
Netzanschluss	1/N/PE ~ 230 V / 50 Hz	1/N/PE ~ 230 V / 50 Hz	1/N/PE ~ 230 V / 50 Hz
Nennstrom	1,3 A	1,95 A	2,4 A
Anschlussart	CEE 7/7 (Schuko)	CEE 7/7 (Schuko)	CEE 7/7 (Schuko)
Kabellänge	1,9 m	1,9 m	1,9 m
Wirkungsgrad	98 %	98 %	98 %
Oberflächentemperatur	95-105 °C	95-105 °C	95-105 °C
Schutzart	IP24	IP24	IP24
Gewicht	5,1 kg	7,25 kg	9,05 kg
Abmessungen (Breite x Höhe x Tiefe)	600x400x25mm	600x600x25mm	1200x400x25mm
Mindestabstände	oben (A): 50 cm hinten (B): 2 cm seitlich (C): 10 cm vorne (D): 30 cm boden (E):min 15 cm	50 cm 2 cm 10 cm 30 cm 15 cm	50 cm 2 cm 10 cm 30 cm 15 cm

Parameter	Wert		
Modell	ISP-HB TH 700	ISP-HB TH 900	ISP-HB TH 1100
Grundfarbe	Weiß - RAL 9016	Weiß - RAL 9016	Weiß - RAL 9016
Heizleistung	700 Watt	900 Watt	1100 Watt
Netzanschluss	1/N/PE ~ 230 V / 50 Hz	1/N/PE ~ 230 V / 50 Hz	1/N/PE ~ 230 V / 50 Hz
Nennstrom	3,1 A	3,9 A	4,8 A
Anschlussart	CEE 7/7 (Schuko)	CEE 7/7 (Schuko)	CEE 7/7 (Schuko)
Kabellänge	1,9 m	1,9 m	1,9 m
Wirkungsgrad	98 %	98 %	98 %
Oberflächentemperatur	95-105 °C	95-105 °C	95-105 °C
Schutzart	IP24	IP24	IP24
Gewicht	10,25 kg	13,15 kg	15,15 kg
Abmessungen (Breite x Höhe x Tiefe)	900x600x25mm	1200x600x25mm	1400x600x25mm
Mindestabstände	oben (A): 50 cm hinten (B): 2 cm seitlich (C): 10 cm vorne (D): 30 cm boden (E):min 15 cm	50 cm 2 cm 10 cm 30 cm 15 cm	50 cm 2 cm 10 cm 30 cm 15 cm



EMC/EMV geprüft.

*Die Produkte sind EMC/EMV (Elektromagnetische Verträglichkeit) geprüft.

* **V1** ist ohne Ein/Aus Schalter - **V2** ist mit Ein/Aus Schalter

Technischer Anhang

Technische Daten

Parameter	Wert	
	Hexagon 60 V1/V2	Hexagon 90 V1/V2
Modell	Hexagon 60 V1/V2	Hexagon 90 V1/V2
Grundfarbe	Ral 9016 Weiss	Ral 9016 Weiss
Heizleistung	300 Watt	600 Watt
Netzanschluss	1/N/PE ~ 230 V / 50 Hz	1/N/PE ~ 230 V / 50 Hz
Nennstrom	1,3 A	2,6 A
Anschlussart	CEE 7/7 (Schuko)	CEE 7/7 (Schuko)
Kabellänge	1,9 m	1,9 m
Wirkungsgrad	98 %	98 %
Oberflächentemperatur	95-105 °C	95-105 °C
Schutzart	IP44	IP44
Gewicht	4,3 kg	10,45 kg
Abmessungen (Breite x Höhe x Tiefe)	520x600x25mm	900x780x25mm
Mindestabstände	oben (A): 50 cm hinten (B): 2 cm seitlich (C): 10 cm vorne (D): 30 cm boden (E):min 15 cm	50 cm 2 cm 10 cm 30 cm 15 cm



EMC/EMV geprüft.

*Die Produkte sind EMC/EMV (Elektromagnetische Verträglichkeit) geprüft.

* V1 ist ohne Ein/Aus Schalter - V2 ist mit Ein/Aus Schalter

Technischer Anhang

Technische Daten

Parameter	Wert		
Modell	ISP-G 300 V1/V2 (Weiss/Schwarz)	ISP-G 450 V1/V2 (Weiss/Schwarz)	ISP-G 550 V1/V2 (Weiss/Schwarz)
Modell	ISP-S 300 V1/V2 (Spiegel)	ISP-S 450 V1/V2 (Spiegel)	ISP-S 550 V1/V2 (Spiegel)
Heizleistung	300 Watt	450 Watt	550 Watt
Netzanschluss	1/N/PE ~ 230 V / 50 Hz	1/N/PE ~ 230 V / 50 Hz	1/N/PE ~ 230 V / 50 Hz
Nennstrom	1,3 A	1,95 A	2,4 A
Anschlussart	CEE 7/7 (Schuko)	CEE 7/7 (Schuko)	CEE 7/7 (Schuko)
Kabellänge	1,9 m	1,9 m	1,9 m
Wirkungsgrad	98 %	98 %	98 %
Oberflächentemperatur	95-105 °C	95-105 °C	95-105 °C
Schutzart	IP44	IP44	IP44
Gewicht	6,35 kg	9,15 kg	11,85 kg
Abmessungen (Breite x Höhe x Tiefe)	600x400x25mm	600x600x25mm	1200x400x25mm
Mindestabstände	oben (A): 50 cm hinten (B): 2 cm seitlich (C): 10 cm vorne (D): 30 cm boden (E):min 15 cm	50 cm 2 cm 10 cm 30 cm 15 cm	50 cm 2 cm 10 cm 30 cm 15 cm

Parameter	Wert	
Modell	ISP-G 700 V1/V2 (Weiss/Schwarz)	ISP-G 900 V1/V2 (Weiss/Schwarz)
Modell	ISP-S 700 V1/V2 (Spiegel)	ISP-S 900 V1/V2 (Spiegel)
Heizleistung	700 Watt	900 Watt
Netzanschluss	1/N/PE ~ 230 V / 50 Hz	1/N/PE ~ 230 V / 50 Hz
Nennstrom	3,1 A	3,9 A
Anschlussart	CEE 7/7 (Schuko)	CEE 7/7 (Schuko)
Kabellänge	1,9 m	1,9 m
Wirkungsgrad	98 %	98 %
Oberflächentemperatur	95-105 °C	95-105 °C
Schutzart	IP44	IP44
Gewicht	12,7 kg	17 kg
Abmessungen (Breite x Höhe x Tiefe)	900x600x25mm	1200x600x25mm
Mindestabstände	oben (A): 50 cm hinten (B): 2 cm seitlich (C): 10 cm vorne (D): 30 cm boden (E):min 15 cm	50 cm 2 cm 10 cm 30 cm 15 cm



EMC/EMV geprüft.

*Die Produkte sind EMC/EMV (Elektromagnetische Verträglichkeit) geprüft.

* **V1** ist ohne Ein/Aus Schalter - **V2** ist mit Ein/Aus Schalter

Erforderliche Angaben zu elektrischen Einzelraumheizgeräten

Parameter	Wert/Angabe		
Modell (für alle ISP Serie auser Hexagon Serie)	ISP 300 V1/V2	ISP 450 V1/V2	ISP 550 V1/V2
Wärmeleistung			
Nennwärmeleistung P_{nom}	0,3 kW	0,4 kW	0,5 kW
Mindestwärmeleistung (Richtwert) P_{min}	NA	NA	NA
Maximale kontinuierliche Wärmeleistung $P_{max,c}$	0,3 kW	0,4 kW	0,5 kW
Hilfsstromverbrauch			
Bei Nennwärmeleistung $e_{l,max}$	0,312 kW	0,418 kW	0,566 kW
Bei Mindestwärmeleistung $e_{l,min}$	NA	NA	NA
Im Bereitschaftszustand $e_{l,sb}$	NA	NA	NA
Art der Regelung der Wärmezufuhr			
manuelle Regelung der Wärmezufuhr mit integriertem Thermostat	NA	NA	NA
manuelle Regelung der Wärmezufuhr mit Rückmeldung der Raum- und/oder Außentemperatur	NA	NA	NA
elektronische Regelung der Wärmezufuhr mit Rückmeldung der Raum- und/oder Außentemperatur	NA	NA	NA
Wärmeabgabe mit Gebläseunterstützung	NA	NA	NA
Art der Wärmeleistung/Raumtemperaturkontrolle			
einstufige Wärmeleistung, keine Raumtemperaturkontrolle	NEIN	NEIN	NEIN
zwei oder mehr manuell einstellbare Stufen, keine Raumtemperaturkontrolle	NEIN	NEIN	NEIN
Raumtemperaturkontrolle mit mechanischem Thermostat	NEIN	NEIN	NEIN
mit elektronischer Raumtemperaturkontrolle	NEIN	NEIN	NEIN
elektronische Raumtemperaturkontrolle und Tageszeitregelung	NEIN	NEIN	NEIN
elektronische Raumtemperaturkontrolle und Wochentagsregelung	NEIN	NEIN	NEIN
Sonstige Regelungsoptionen			
Raumtemperaturkontrolle mit Präsenzerkennung	NEIN	NEIN	NEIN
Raumtemperaturkontrolle mit Erkennung offener Fenster	NEIN	NEIN	NEIN
mit Fernbedienungsoption	NEIN	NEIN	NEIN
mit adaptiver Regelung des Heizbeginns	NEIN	NEIN	NEIN
mit Betriebszeitbegrenzung	NEIN	NEIN	NEIN
mit Schwarzkugelsensor	NEIN	NEIN	NEIN
Kontaktangaben :			

NA = Nicht zutreffend

Erforderliche Angaben zu elektrischen Einzelraumheizgeräten

Parameter	Wert/Angabe		
Modell (für alle ISP Serie auser Hexagon Serie)	ISP 700 V1/V2	ISP 900 V1/V2	ISP 1100 V1/V2
Wärmeleistung			
Nennwärmeleistung P_{nom}	0,7 kW	0,9 kW	1,1 kW
Mindestwärmeleistung (Richtwert) P_{min}	NA	NA	NA
Maximale kontinuierliche Wärmeleistung $P_{max,c}$	0,7 kW	0,9 kW	1,1 kW
Hilfsstromverbrauch			
Bei Nennwärmeleistung $e_{l,max}$	0,732 kW	0,942 kW	1,150 kW
Bei Mindestwärmeleistung $e_{l,min}$	NA	NA	NA
Im Bereitschaftszustand $e_{l,sb}$	NA	NA	NA
Art der Regelung der Wärmezufuhr			
manuelle Regelung der Wärmezufuhr mit integriertem Thermostat	NA	NA	NA
manuelle Regelung der Wärmezufuhr mit Rückmeldung der Raum- und/oder Außentemperatur	NA	NA	NA
elektronische Regelung der Wärmezufuhr mit Rückmeldung der Raum- und/oder Außentemperatur	NA	NA	NA
Wärmeabgabe mit Gebläseunterstützung	NA	NA	NA
Art der Wärmeleistung/Raumtemperaturkontrolle			
einstufige Wärmeleistung, keine Raumtemperaturkontrolle	NEIN	NEIN	NEIN
zwei oder mehr manuell einstellbare Stufen, keine Raumtemperaturkontrolle	NEIN	NEIN	NEIN
Raumtemperaturkontrolle mit mechanischem Thermostat	NEIN	NEIN	NEIN
mit elektronischer Raumtemperaturkontrolle	NEIN	NEIN	NEIN
elektronische Raumtemperaturkontrolle und Tageszeitregelung	NEIN	NEIN	NEIN
elektronische Raumtemperaturkontrolle und Wochentagsregelung	NEIN	NEIN	NEIN
Sonstige Regelungsoptionen			
Raumtemperaturkontrolle mit Präsenzerkennung	NEIN	NEIN	NEIN
Raumtemperaturkontrolle mit Erkennung offener Fenster	NEIN	NEIN	NEIN
mit Fernbedienungsoption	NEIN	NEIN	NEIN
mit adaptiver Regelung des Heizbeginns	NEIN	NEIN	NEIN
mit Betriebszeitbegrenzung	NEIN	NEIN	NEIN
mit Schwarzkugelsensor	NEIN	NEIN	NEIN
Kontaktangaben :			

NA = Nicht zutreffend

Erforderliche Angaben zu elektrischen Einzelraumheizgeräten

Parameter	Wert/Angabe	
	Hexagon 60 V1/V2	Hexagon 90 V1/V2
Modell	Hexagon 60 V1/V2	Hexagon 90 V1/V2
Wärmeleistung		
Nennwärmeleistung P_{nom}	0,3 kW	0,6 kW
Mindestwärmeleistung (Richtwert) P_{min}	NA	NA
Maximale kontinuierliche Wärmeleistung $P_{max,c}$	0,3 kW	0,6 kW
Hilfsstromverbrauch		
Bei Nennwärmeleistung $e_{l,max}$	0,312 kW	0,632 kW
Bei Mindestwärmeleistung $e_{l,min}$	NA	NA
Im Bereitschaftszustand $e_{l,sb}$	NA	NA
Art der Regelung der Wärmezufuhr		
manuelle Regelung der Wärmezufuhr mit integriertem Thermostat	NA	NA
manuelle Regelung der Wärmezufuhr mit Rückmeldung der Raum- und/oder Außentemperatur	NA	NA
elektronische Regelung der Wärmezufuhr mit Rückmeldung der Raum- und/oder Außentemperatur	NA	NA
Wärmeabgabe mit Gebläseunterstützung	NA	NA
Art der Wärmeleistung/Raumtemperaturkontrolle		
einstufige Wärmeleistung, keine Raumtemperaturkontrolle	NEIN	NEIN
zwei oder mehr manuell einstellbare Stufen, keine Raumtemperaturkontrolle	NEIN	NEIN
Raumtemperaturkontrolle mit mechanischem Thermostat	NEIN	NEIN
mit elektronischer Raumtemperaturkontrolle	NEIN	NEIN
elektronische Raumtemperaturkontrolle und Tageszeitregelung	NEIN	NEIN
elektronische Raumtemperaturkontrolle und Wochentagsregelung	NEIN	NEIN
Sonstige Regelungsoptionen		
Raumtemperaturkontrolle mit Präsenzerkennung	NEIN	NEIN
Raumtemperaturkontrolle mit Erkennung offener Fenster	NEIN	NEIN
mit Fernbedienungsoption	NEIN	NEIN
mit adaptiver Regelung des Heizbeginns	NEIN	NEIN
mit Betriebszeitbegrenzung	NEIN	NEIN
mit Schwarzkugelsensor	NEIN	NEIN
Kontaktangaben :		

NA = Nicht zutreffend

Achtung! Bitte, beachten Sie die EU-Verordnung Ökodesign 2015/1188.

Die Installation und Inbetriebnahme der Heizplatten, Infrarotheizungen ist ab 1.1.2018 ausschließlich zulässig in Verbindung mit einem externen Steuergerät / Thermostat .

Das Steuergerät / Thermostat muss mit elektronischer Raumtemperaturkontrolle und Wochentagregelung und auch mit mindestens einer der folgenden Funktionen ausgestattet werden:

- adaptive Regelung des Heizbeginns
- Raumtemperaturkontrolle mit Erkennung offener Fenster
- Fernbedienungsoption

Das Steuergerät/Thermostat ist nur in der TH Version Bestandteil des Produktes.

Dieses Produkt ist nur für gut isolierte Räume oder für den gelegentlichen Gebrauch geeignet.

Entsorgung



Das Symbol des durchgestrichenen Mülleimers auf einem Elektro- oder Elektronik-Altgerät besagt, dass dieses am Ende seiner Lebensdauer nicht im Hausmüll entsorgt werden darf. Zur kostenfreien Rückgabe stehen in Ihrer Nähe Sammelstellen für Elektro- und Elektronik-Altgeräte zur Verfügung. Die Adressen erhalten Sie von Ihrer Stadt- bzw. Kommunalverwaltung.

Durch die getrennte Sammlung von Elektro- und Elektronik-Altgeräten soll die Wiederverwendung, die stoffliche Verwertung bzw. andere Formen der Verwertung von Altgeräten ermöglicht sowie negative Folgen bei der Entsorgung der in den Geräten möglicherweise enthaltenen gefährlichen Stoffe auf die Umwelt und die menschliche Gesundheit vermieden werden.

BENUTZERHANDBUCH

DEUTSCH

T SERIE

EIGENSCHAFTEN

- Manuelle/Automatische Steuerung
- Kalibrierbare Temperaturmessung
- Kontrolle des plötzlichen Temperaturabfalls
- Sicherheits-/Kindersicherungsfunktion
- Wöchentliche Programmierung
- Überschlagslösung



BOX-ANSICHT

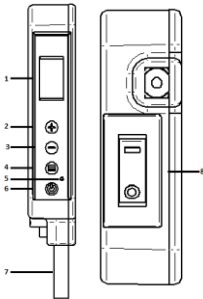

1	LCD-Anzeigefeld
2	Plus-Taste
3	Minus-Taste
4	Menü-Taste
5	Heizungs-LED-Anzeige
6	Ein-Aus-Schalter
7	Temperatursensor
8	Ein-Aus-Schalter (mechanisch)

LCD BILDSCHIRM

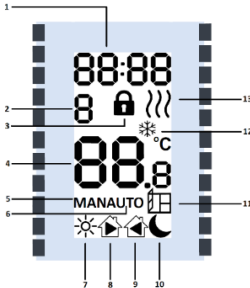

1	Uhr
2	Woche
3	Tastensperre
4	Temperatur
5	Manuelle Bedienung
6	Automatisierter Betrieb
7	Phase 1 (Erwachen)
8	Phase 2 (Verlassen des Hauses)
9	Phase 3 (Heimkehr)
10	Phase 4 (Schlaf)
11	Plötzlicher Temperaturabfall
12	Aktiver Frostschutz
13	Aktiver Heizvorgang

VERWENDEN

Vergewissern Sie sich vor dem Einschalten des Geräts, dass alle elektrischen Anschlüsse korrekt ausgeführt sind! Um das Gerät einzuschalten, muss der oben abgebildete Ein-Aus-Schalter (8) eingeschaltet werden. Beim ersten Einschalten ist das Gerät ausgeschaltet, auf dem Display erscheint "OFF". Um mit dem Heizen zu beginnen, folgen Sie den Anweisungen der Erstinbetriebnahme.

ERSTINSTALLATION

Die Heizung ist ausgeschaltet, wenn das Gerät eingesteckt ist. Auf dem Display wird "OFF" angezeigt.

Das Gerät wird durch 1 Sekunde langes Drücken der ON/OFF-Taste eingeschaltet. Uhrzeit, Datum und ggf. Kalibrierungseinstellungen müssen bei der Erstinbetriebnahme des Geräts vorgenommen werden.

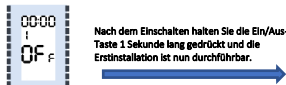

- 1) Drücken und halten Sie die Menü-Taste 3 Sekunden lang. (Set / Pr) erscheint auf dem Display. Während Set blinkt, drücken Sie die Menü-Taste erneut, um den Einstellungsmodus aufzurufen.



Jetzt können Sie die Stunden, Minuten, Wochentage, die Temperaturkalibrierung und den Fenstermodus einstellen.

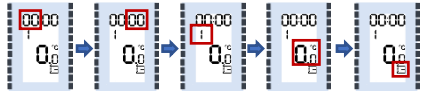

- 2) Verwenden Sie die Plus- und Minustasten, um die **aktuelle Uhrzeit** einzustellen. Drücken Sie dann einmal die Menü-Taste (=).
- 3) Stellen Sie die **aktuelle Minute** ein. Drücken Sie dann erneut die Menü-Taste (=).
- 4) In diesem Schritt können Sie den Wochentag festlegen.

- 1 – Montag
- 2 – Dienstag
- 3 – Mittwoch
- 4 – Donnerstag
- 5 – Freitag
- 6 – Samstag
- 7 – Sonntag

Nachdem Sie den Tag ausgewählt haben, drücken Sie die Menü-Taste (=).

- 5) Wenn Sie der Meinung sind, dass der vom Gerät gemessene Wert von der Raumtemperatur abweicht, können Sie in diesem Abschnitt einen Kalibrierungswert zwischen -7,5 bis +7,5 Grad einstellen. (Der eingegebene Pluswert addiert den Kalibrierungswert zur gemessenen Raumtemperatur und subtrahiert den Minuswert).

Sie können diese Einstellung auch zu einem späteren Zeitpunkt vornehmen,

Drücken Sie erneut die Menü-Taste.

- 6) Stellen Sie schließlich den Fenstermodus ein. Diese Funktion ist werksseitig eingeschaltet. (EIN: Fenstermodus ist eingeschaltet, AUS: Fenstermodus ist ausgeschaltet).

Details zur Funktionsweise des Fenstermodus finden Sie in der Beschreibung unter der Überschrift "Fenstermodus".

Hinweis: Wenn Sie bei den Einstellungen zum Anfang zurückkehren möchten, drücken Sie nach dem Fenstermodus erneut die Menü-Taste, und es wird wieder die aktuelle Zeiteinstellung angezeigt. Nacheinander können Sie die gewünschten Änderungen erneut vornehmen.

- Nach Abschluss der Einstellungen halten Sie die Menü-Taste 3 Sekunden lang gedrückt, um den Einstellungsmodus zu verlassen.

Sie haben nun alle Einstellungen für den manuellen Betrieb des Heizgerätes vorgenommen.

MANUELLE BEDIENUNG

Um das Heizgerät im manuellen Modus zu verwenden, schalten Sie es zunächst durch Drücken der Taste On/OFF ein.

Der Bildschirm sieht wie folgt aus:

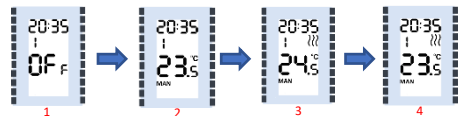

I Wenn sich das Heizgerät nicht im manuellen Modus befindet, drücken Sie einmal die Menü-Taste, um in den manuellen Modus zu wechseln.

Auf dem Display wird "MAN" angezeigt.

- 1) Nachdem der gewünschte Temperaturwert mit den Plus- und Minustasten eingestellt wurde, startet das Gerät.

Hinweis: Der einstellbare Heizwert der Heizung liegt zwischen 5°C und 30°C.

Während der Temperatureinstellung zeigt der 5 Sekunden lang blinkende Wert auf dem Display die eingestellte Temperatur und der konstante Wert die gemessene Raumtemperatur an.

AUTOMATISCHE NUTZUNG UND INSTALLATION

Neben dem manuellen Betrieb verfügt die Infrarotheizung auch über einen automatischen Betrieb. Innerhalb der Automatikprogramme gibt es zwei verschiedene Programmmodi. Diese werden Pr 1 (5+2) und Pr 2 (7+0) genannt. Während die Einstellung Pr 1 die Gruppen Wochentage (5 Tage) und Wochenenden (2 Tage) programmiert, wird können in der Einstellung Pr 2 alle Tage unabhängig voneinander programmiert werden.

Für den Betrieb des Geräts im Automatikmodus und Pr 1 (5+2) sind die folgenden Schritte auszuführen.

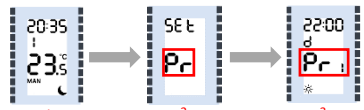

- 1) Halten Sie die Menü-Taste beim Einschalten des Geräts 3 Sekunden lang gedrückt. Es erscheint "Set / Pr"
- 2) Drücken Sie einmal die Menü-Taste, "Pr" beginnt zu blinken und die Programmauswahl wird durch erneutes Drücken der Menü-Taste gestartet.
- 3) Pr 1 auf dem Bildschirm zeigt den 5+2-Programmiermodus an. Rufen Sie das Einstellungs Menü für das 5+2-Programm auf, indem Sie die Menü-Taste drücken.

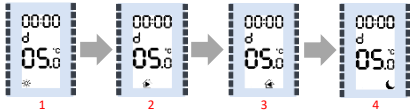

- 1 **AUFWACHMODUS**
- 2 **HOME-EXIT-MODUS**
- 3 **HOME-ENTRY-MODUS**
- 4 **SCHLAFMODUS**

Hinweis: Das Umschalten zwischen Stunden, Minuten und der gewünschten Heiztemperatur erfolgt durch einmaliges Drücken der Menütaсте.
Hinweis: "d" auf dem Bildschirm steht für Wochentag, 5 Tage in der Woche. "E" steht für **Weekend, 2 Tage am Wochenende.**

1) Nach dem Eintritt in den Modus Pr 1 (5+2) ist es notwendig, die Einstellungen für den Aufwachmodus vorzunehmen. Wenn die erste Stufe zum ersten Mal aufgerufen wird, sollte die gewünschte Heiztemperatur zur Stunde, zur Minute und zur eingestellten Zeit im Weckmodus eingestellt werden.

Nachdem Sie die Temperatur in Stufe 1 eingestellt haben, drücken Sie erneut die Menütaсте, um den Modus zu verlassen.

2) Die gewünschte Stunde, die Minute und die gewünschte Umgebungstemperatur sollten für den "Home Exit Modus" eingestellt werden.

Nachdem Sie die Temperatur in Schritt 2 eingestellt haben, drücken Sie erneut die Menütaсте, um in den Home-Modus zu gelangen.

3) Die gewünschte Stunde, Minute und die gewünschte Umgebungstemperatur sollten für den Modus "Home Entry" eingestellt werden.

Nach der Einstellung der Temperatur in Schritt 3 wird der Schlafmodus durch erneutes Drücken der Menütaсте aktiviert.

4) Für den Schlafmodus sollten die gewünschte Stunde, Minute und die gewünschte Umgebungstemperatur eingestellt werden.

Die oben genannten Anpassungen werden für 5 Wochentage vorgenommen.

Die nächste Einstellung ist die Eingabe von Stunde, Minute und dem gewünschten Wert der Umgebungstemperatur für 2 Tage am Wochenende.

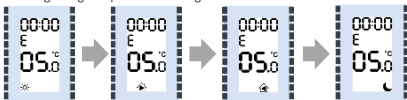

Wie die Werte für die Wochentage, werden auch die Werte für das Wochenende durch Eingabe der gewünschten Stunde, Minute und der gewünschten Umgebungstemperatur eingestellt.

Wenn Sie die Einstellung Pr 1 (5+2) im Automatikbetrieb nicht verwenden möchten, müssen Sie 7+0 einstellen. Ihre Heizung wird an dem Tag, zu der Uhrzeit und bei der Temperatur eingeschaltet, die Sie wünschen.

Im Modus Pr 2 (7+0) gibt es Modi für Jeden Wochentag (Wake-Up-Exit-Home-Entry-Home-Sleep).

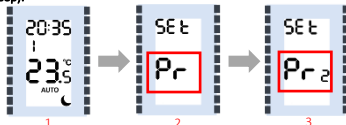

- 1) Halten Sie die Menütaсте 3 Sekunden lang gedrückt, während das Gerät eingeschaltet ist.
- 2) Drücken Sie einmal die Minustaste, "Pr" beginnt zu blinken und die Programmauswahl wird durch erneutes Drücken der Menütaسته gestartet
- 3) Im Text "Pr 1" auf dem Bildschirm blinkt "1". Um in den Modus Pr 2 (7+0) zu wechseln, drücken Sie einmal die Plus-taste und bestätigen Sie die Auswahl von Pr 2 durch einmaliges Drücken der Menütaسته.

Nach dieser Phase planen Sie alle 7 Wochentage separat, wie im Folgenden gezeigt und beschrieben:

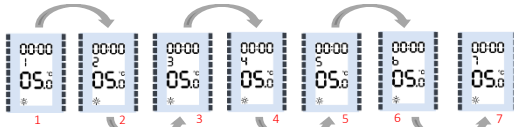

Wenn Sie den Modus Pr 2 (7+0) gewählt haben, wird der Prozess ab Phase 1 fortgesetzt. Phase 1 steht für Tag 1 (Montag).

Verwenden Sie die Plus-, Minus- und Menütaسته, um die Stunde, die Minute und den gewünschten Temperaturwert für diesen Tag einzustellen.

Nachdem alle Tageseinstellungen abgeschlossen sind, halten Sie die Menütaسته 3 Sekunden lang gedrückt und verlassen Sie die Moduseinstellung. Schalten Sie das Gerät auf "AUTO" und starten Sie den automatischen Betrieb.

Hinweis: Sie können zwischen den Modi "MAN" und "AUTO" wechseln, indem Sie beim Einschalten des Geräts die Menütaسته drücken.

FENSTER-MODUS

Wenn der gemessene Temperaturwert innerhalb von 15 Minuten plötzlich um 4 Grad abfällt, wird die Fensterfunktion aktiviert. Die Fensteranzeige auf dem LCD-Display wird aktiv. Wenn der Fenstermodus aktiviert ist, wird die Heizung ausgeschaltet. Das System misst 15 Minuten lang die Temperatur und zeigt

sie auf dem Bildschirm an. Nach Ablauf der 15 Minuten wird das Heizsystem aktiviert. Ändert sich der gemessene Temperaturwert nicht, schaltet das System die Heizung nach 5 Minuten aus und wartet weitere 15 Minuten. Nach Ablauf dieser Zeit schaltet das System die Heizung erneut ein. Ist dies fünfmalig erfolgreich geschehen, schaltet sich das System vollständig ab.

HINWEIS: Diese Vorgänge werden ausgeführt, wenn die Fensterfunktion im Modus "Einstellen" aktiv ist ("Ein").

SICHERHEIT/KINDERSICHERUNG



Wenn das Gerät eingeschaltet ist, halten Sie die Plus- und Minustaste gleichzeitig 3 Sekunden lang gedrückt, und das Gerät wechselt in den Sperrmodus. Die Sperrmeldung erscheint auf dem Bildschirm.

Um den Sperrmodus zu verlassen, halten Sie die Plus- und Minustaste erneut 3 Sekunden lang gedrückt. Das Sperrsymbol auf dem Bildschirm verschwindet und das Gerät verlässt den Sperrmodus.

KIPPSENSOR

Der Umkippsensor wird beim ersten Einschalten des Geräts aktiviert. (Es wird empfohlen, den Kippsensor des Heizgeräts nur bei Verwendung als Deckengerät zu deaktivieren).

Wenn sich das Gerät in der Position "OFF" befindet, halten Sie die Minus- und die Menütaسته gleichzeitig 3 Sekunden lang gedrückt, woraufhin "TILT OFF" auf dem Display erscheint und ein Signalton ertönt. Auf diese Weise wird der Neigungssensor des Geräts deaktiviert.

Wenn sich das Gerät in der Position "OFF" befindet, halten Sie die Minus- und die Menütaسته gleichzeitig 3 Sekunden lang gedrückt, woraufhin "TILT ON" auf dem Display erscheint und ein Signalton ertönt. Auf diese Weise wird der Neigungssensor wieder aktiviert.

PLÖTZLICHER TEMPERATURABFALL

Sinkt die vom Gerät gemessene Temperatur beim Einschalten der Heizung oder kühlt es beim Ausschalten des Geräts plötzlich ab, erscheint das Fenstersymbol auf dem Display.



Sinkt die Temperatur unter 5 Grad, schaltet sich das Gerät ein und erwärmt auf 10 Grad.

TECHNISCHE DATEN

Betriebsspannung und Frequenz	110V-220VAC / 50-60Hz
Empfindlichkeit der Display-Anzeige	0.5°C
Messgenauigkeit	0.1°C
Betriebstemperatur	-5°C / +80°C



Bewahren Sie diese Bedienungsanleitung zwecks späteren Nachschlagens auf.



Entsorgen Sie das Produkt nicht im Hausmüll.



Recyclebares Produkt.



Berühren Sie nicht die elektronische Platine.



Schlagen Sie gegebenenfalls in der Betriebsanleitung nach.

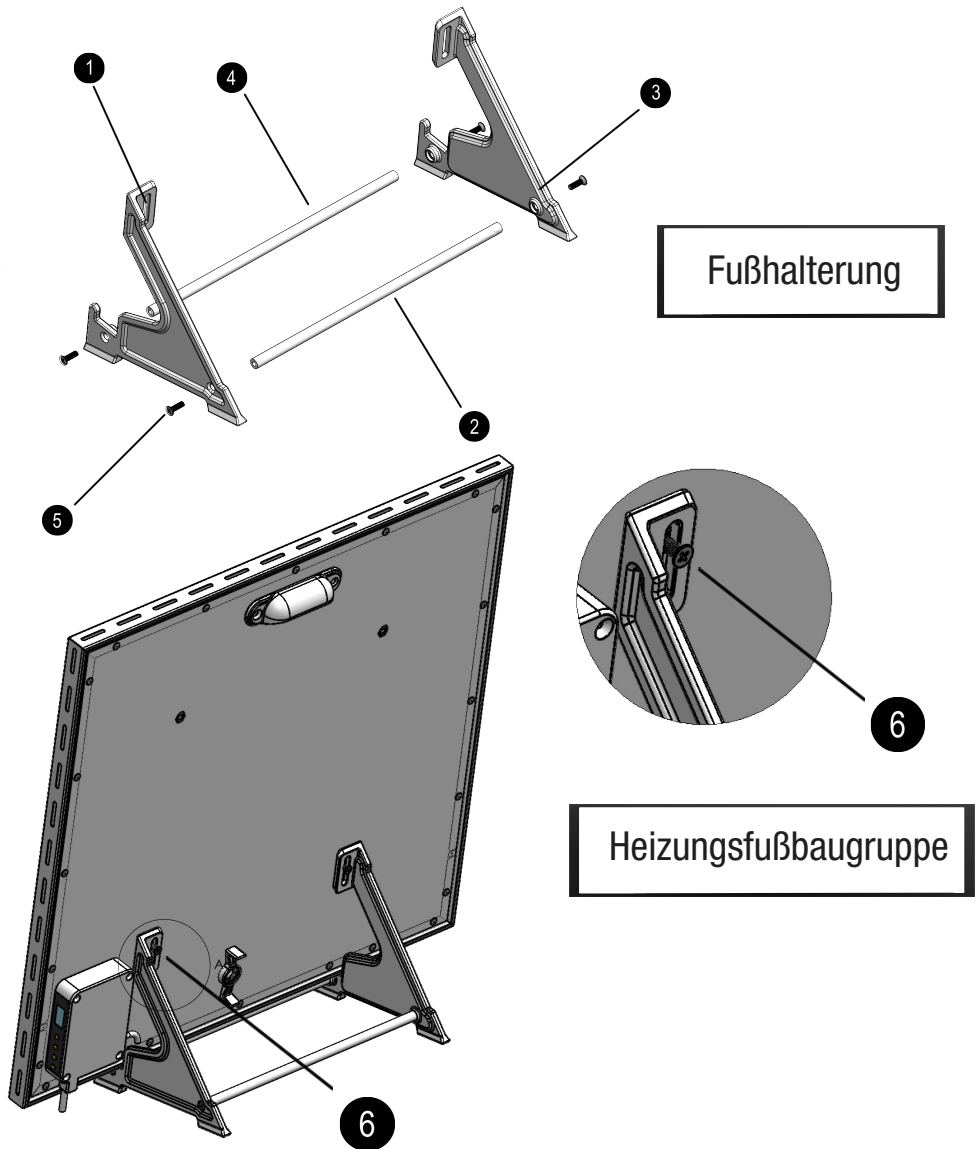

- 1- Rechter Fuß
- 2- Fußverbindungswelle
- 3- Linker Fuß
- 4- Fußverbindungswelle
- 5- Wellenverbindungsschrauben
- 6- Fußschrauben

Rechter und linker Fuß werden mit den Fußverbindungswellen verbunden und mit Schrauben an der hinteren Abdeckung befestigt.

Garantiebedingungen

Wir räumen Ihnen zusätzlich zu den gesetzlichen Mängelrechten 2 Jahre Garantie ein.

Es beginnt die Frist für die Berechnung der Garantiedauer mit Rechnungsdatum. Der räumliche Geltungsbereich des Garantieschutzes ist europaweit.

Die Garantie bezieht sich auf die Mangelfreiheit des beworbenen Produktes, einschließlich Funktionsfähigkeit, Material- oder Produktionsfehler.

Sollte während der Garantiezeit ein Mangel auftreten, so gewähren wir Ihnen im Rahmen dieser Garantie eine der folgenden Leistungen nach unserer Wahl:

kostenfreie Reparatur der Ware oder

kostenfreier Austausch der Ware gegen einen gleichwertigen Artikel

Im Garantiefall wenden Sie sich bitte an uns als Garantiegeber:

Infrago GmbH
Heinrich-Hertz-Straße 14a
50170 Kerpen

Garantieansprüche sind ausgeschlossen bei Schäden an der Ware durch normalen Verschleiß

unsachgemäßer Behandlung

Nichtbeachtung von Sicherheitsvorkehrungen

Gewaltanwendung (z. B. Schläge)

Reparaturversuche in Eigenregie

Producer:

KUAS TEKNOLOJİ

Akçaburgaz Mah. 3078 Sok. No:2

Esenyurt-İstanbul Turkey

Telefon: 0090 212 871 3771

E-Mail: info@kuasteknoloji.com

Importer:

Infrago GmbH

Heinrich-Hertz-Straße 14a

50170 Kerpen

Telefon: 0049(0)2273-9916370-71

E-Mail: service@infrago.de

