

GB

DE

FR

300 W / 600 W PORTABLE POWER STATION/ TRAGBARE POWER STATION/ GÉNÉRATEUR D'ÉNERGIE PORTABLE

Original Instructions/ Original-Bedienungsanleitung/ Manuel d'origine

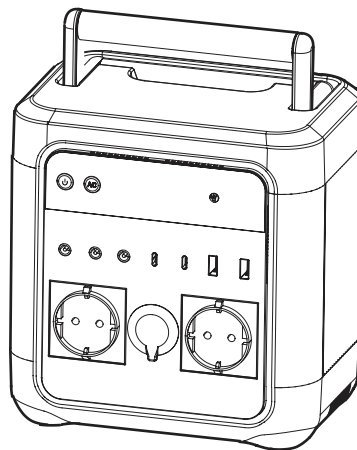
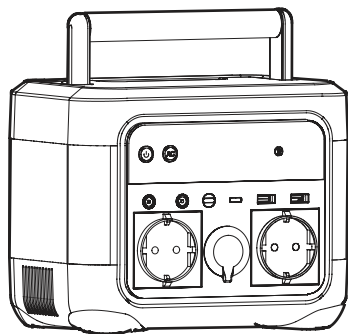

CONTENT

Symbols	03
General safety warnings	06
Description of product	08
Technical data	11
Operation	12
Maintenance and storage	16
Declaration of conformity	18



Safety symbols

The purpose of safety symbols is to attract your attention to possible dangers. The safety symbols and the explanations with them require your careful attention and full understanding. The symbol warnings do not, by themselves, eliminate any danger. The instructions and warnings they give are no substitutes for proper accident prevention measures.



WARNING: Be sure to read and understand all safety instructions in this operator's manual, including all safety alert symbols such as "**DANGER,**" "**WARNING,**" and "**CAUTION**" before using this tool. Failure to follow all instructions listed below may result in electric shock, fire and/or serious personal injury.

SAFETY ALERT SYMBOL: Indicates **DANGER, WARNING,** or **CAUTION.** May be used in conjunction with other symbols or pictographs.

Symbol meaning

This chapter depicts and describes safety symbols that may appear on this product. Read, understand and follow all instructions on the machine before attempting to assemble and operate.



Read the instructions for use before use!



Batteries contain Li-ion. Do not dispose of waste batteries in domestic waste. Contact local authority to find out how to dispose of batteries.



WEEE symbol. Waste electrical products should not be disposed of with household waste. Please recycle where facilities exist. Check with your Local Authority or local store for recycling advice.



Do not throw into water.



Do not throw to fire.



Do not subject the battery to strong sunlight over long periods of time. Do not leave on a heater (max.45°C).



Do not expose to rain or water



The product complies with the applicable European directives and an evaluation method of conformity for these directives was done.

IMPORTANT SAFETY INSTRUCTIONS



WARNING! Keep dry and do not expose to high heat.

WARNING! Never disassemble, puncture, shock, crash, short or incinerate.

WARNING! Recycle and dispose in accordance with local regulation.

When using this product, basic precautions should always be followed, including the following:

- Please read the instruction manual before using this product.
- To reduce the risk of injury, close supervision is necessary when using this product near children.
- Do not put fingers, hands or any body part into the product.
- Use of an unrecommended attachment or third-party power station manufacturer may result in a risk of fire, electric shock or injury.
- Do not use a damaged or modified battery pack or appliance.
- Do not operate the power station with a damaged cord, plug or output cable.
- When service or repair is required, do not disassemble the power pack yourself. Take the unit to a qualified service provider. Incorrect reassembly may result in a risk of fire or electric shock.
- In order to reduce the risk of electric shock when the product fails, disconnect the portable power station from the power supply before performing any instructive maintenance operations.

- Charge the internal battery in a well-ventilated area. Do not restrict ventilation.
- Under harsh conditions, liquid may be ejected from the battery. Avoid contact with the battery and liquid. If contact accidentally occurs, flush with water. If liquid contacts eyes, seek additional medical help.
- Do not expose the unit to fire or excessive heat.
- Have servicing performed by a qualified repair person only.

SAVE THESE INSTRUCTIONS

USE CARE AND SAFETY GUIDE



Do not throw into water.



Do not throw to fire.



Do not subject the battery to strong sunlight over long periods of time. Do not leave on a heater (max.45°C).

DESCRIPTION OF PRODUCT

Charging Interface

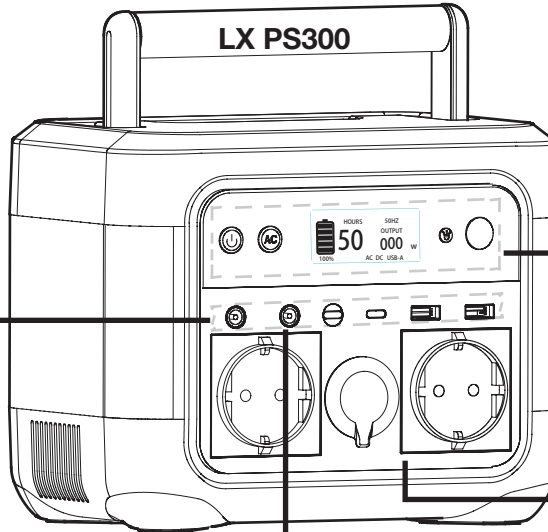
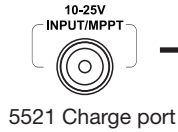

Button



Press the button for 3s to switch ON the device



Press the button to active to AC function



Press the button for 3s to switch on the light, 3 modules selectable.



Output Port

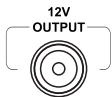

DC 5521

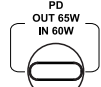

PD Type C

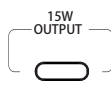

Type C
15 W

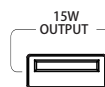

USB A
15 W

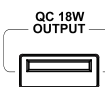

QC USB A
18 W

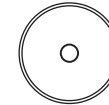

Car charger
12V 120 W

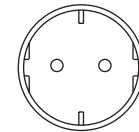

Pure sine wave, 300 W
230 V -50/60 Hz

Charging Interface

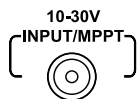

5521 Charge port

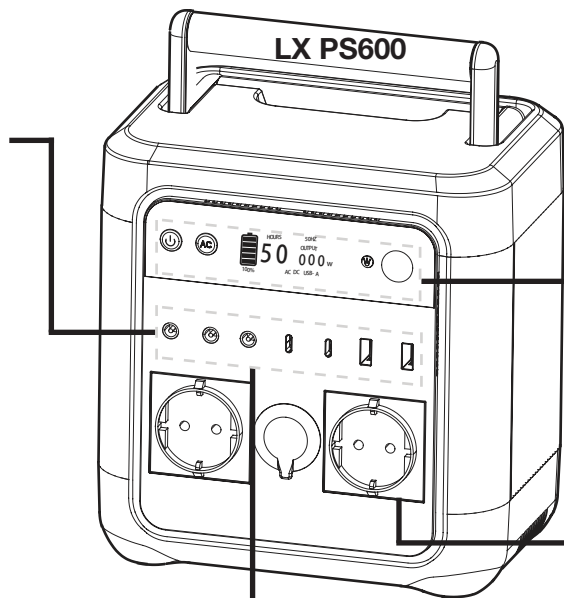

Button



Press the button for 3s to switch ON the device



Press the button to active to AC function



Press the button for 3s to switch on the light, 3 modules selectable.



Output Port

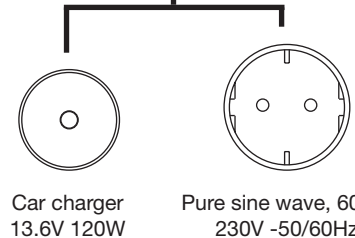
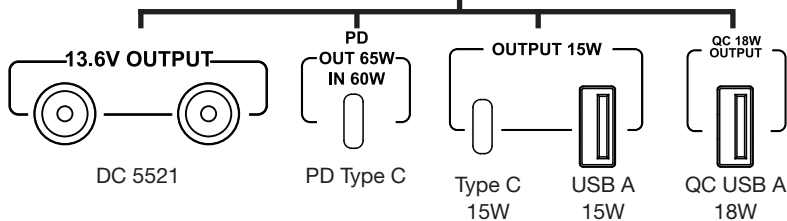

DISPLAY

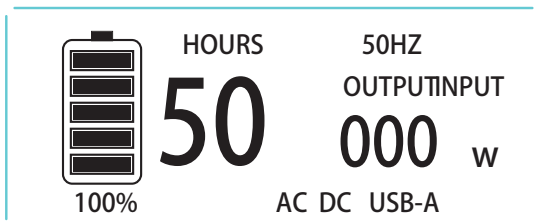

Battery Level Indicator - Shows the remaining battery percentage. If your battery drops towards 0%, the battery segment on the screen will begin to blink. When this happens, please charge the device immediately.

HOURS

50

Time display:

- Showing the remaining charge time based on the current inlet level.

- Showing the remaining working time base on the current outlet level.

INPUT

000 W

Power indicator:

- Showing current inlet power level.

OUTPUT

000 W

- Showing current outlet power level.

AC

Function indicator:

- Alternating current output function is activated.

DC USB-A - Direct current function is activated.

50HZ

Activated when the alternating current output function is activated.

TECHNICAL DATA

GB

Model	LX PS300	LX PS600
Dimension	20x 14 x 17 cm	20.0 x 14.0 x 21.5 cm
Capacity	296 Wh (14.8 V)	518 Wh (25.9 V)
Net weight	3.1 kg	4.8 kg
Output port		
DC 5521	10-25 V max 60 W	10-30 V max 120 W
Input/ Output port		
PD Type C (1 port)	5-20 V/ 65 W (Output) 5-12 V/ 60 W (Input)	5-20V/ 65 W (Output) 5-12V/ 60 W (Input)
Output port		
AC output	Pure sine wave, 300 W 230 V -50/60 Hz (2 ports)	Pure sine wave, 600 W total 230 V - 50/60 Hz (2 ports)
Max power devices supported by X-boost	550 W	1200 W
USB-A x1, Type C x1	5 V 15 W Max	5 V 15 W Max
USB-A QC	5-12 V 18 W (1 port)	5-12 V 18 W (1 port)
DC 5521	12 V Max 120 W (1 port)	13.6 V Max 120 W (2 ports)
Car charger	12 V Max 120 W (1 port)	13.6 V Max 120 W (1 port)

OPERATION

Charing the device

- Charge the device with original adaptor

1. Connect the power plug with the adaptor.
2. Charge the device by inserting the 5521 interface to the port.
NOTE: only use the original charging adaptor!
3. The display will show the current charging status when well connected.

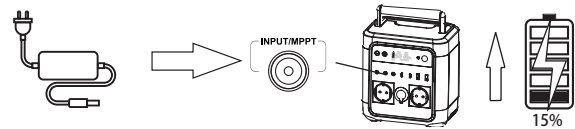

- Charge the device with Car cigarette lighter

1. Connect the wire with the 12V port in the vehicle.
2. Charge the device by inserting the 5521 interface to the port.
NOTE: only use the original charging adaptor!
3. The display will show the current charging statues when well connected.

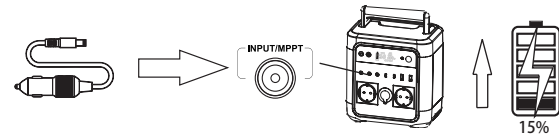

- Charge the device with the solar panel (sold separately)

1. Charge the device by inserting the 5521 interface to the port.
NOTE: please pay an attention to the inlet limitation of the port for each model! LX PS300 10-25V max 60W, LX PS600 10-30V max 120W.

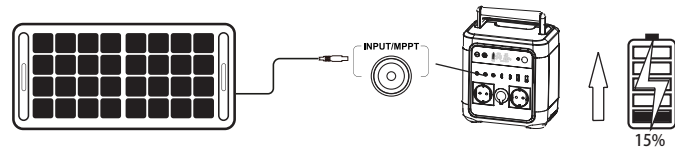

- Charge the device by PD type C port (not in the delivery box)

Charge the device by connecting with a type C wire to the PD type C port.

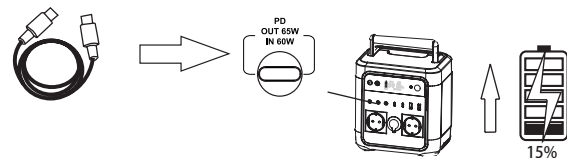

To obtain the best life from the battery

1. Never allow the device to completely discharge before recharging. The device should be placed on the charger whenever the battery pack is noticeably running down or the tool no longer performs a task it previously performed.
2. Avoid conducting short charges. Make sure that the device is fully charged each time by allowing the adaptor to complete its full charging cycle.
3. Avoid allowing loose items like screws or nails etc. to be stored with device as these or similar items can short the device and cause a fire or explosion.
4. Always unplug the device when not in use and store in a dry and secure place.
5. Avoid charging or storing your device in temperatures below 5°C and above 45°C.
6. After use, allow the device to cool down for approximately 30 minutes before attempting to recharge.

Switch ON the device

- Press the  button for 3s to switch on the device, DC output will be activated accordingly.
- When the device is powered ON, all the DC ports are ready to use.

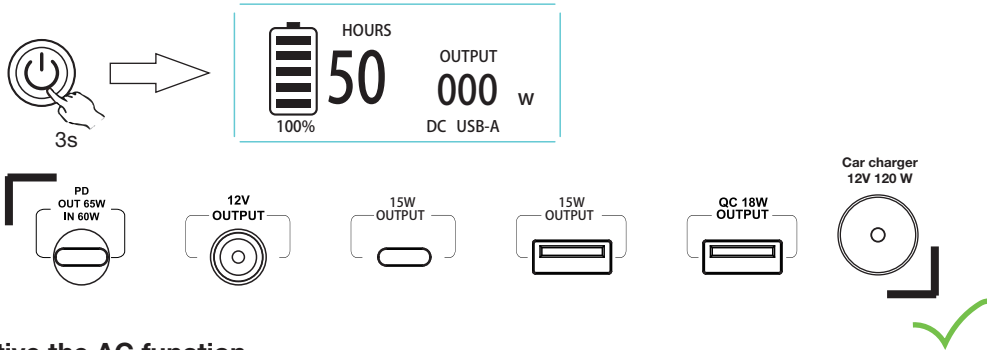





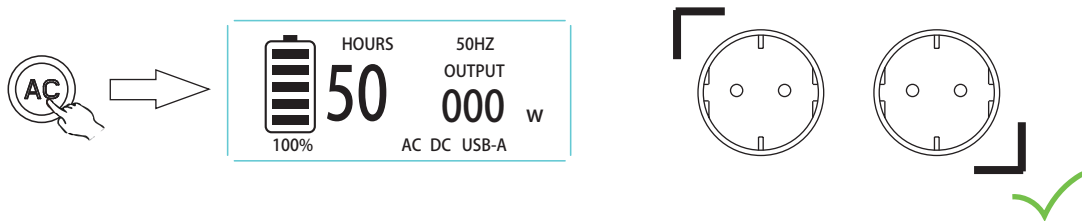



Active the AC function

- Press the  button, the "AC" mark will light on in the display which means the 2 AC ports are ready to use.







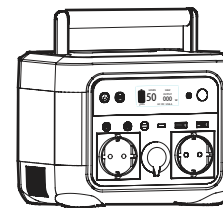



Charging cycle and working hours

 15x	 5x	 4h 60W	 50h 5W
 3.5x	 16x	 4h 60W	 16h 15W



LX PS300

 27x	 8x	 7h 60W	 82h 5W
 6.5x	 28x	 7h 60W	 32h 15W

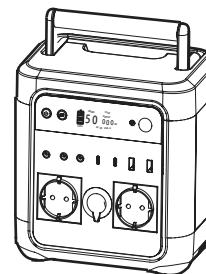

LX PS600

MAINTENANCE AND STORAGE

CLEAN

Caution! Protect the product from direct contact with water, and make sure that water doesn't get the opportunity to get in.

- Always clean the product thoroughly after each use with a damp cloth, sponge or brush.
- Avoid oil and grease contamination (especially to gripping parts).
- If contamination should occur, wipe the product with a damp cloth moistened with soapy water.
- Never use aggressive cleaning agents, solvents or chemicals for cleaning. Permanent damage to plastic parts could occur.

STORAGE

- Store the machine out of reach of children.
- Don't store the product in direct sunlight for long periods.
- For safety reasons worn or damaged parts should be replaced.
- Store in the original packaging (if possible) in a clean, dry, dark and frost-free place protected from dust and out of reach of children.
- Cover unit with a suitable protective cover that does not retain moisture. Do not use sheet plastic as a dust cover. A nonporous cover will trap moisture around the machine, promoting rust and corrosion.
- The ideal storage temperature is between 5 °C and 30 °C.

DISPOSAL

- Dispose your device, accessories and packaging in accordance with the requirements of environmental protection into the recycling collection center.
- This machine does not belong to the household waste. Save the environment and take this device to designated collection points where it will be received for free. For more information please contact your local authority or nearest collection point. Improper disposal may be punished according to national regulations.
- The battery contains toxic substances. Toxic materials must be disposed of in a specified manner in order to prevent contamination of the environment. Take used batteries to a recycling center. Do not throw the battery into household waste, fire or water.

How do I care for the power station?

This power station is designed for a variety of uses so there is a good chance our device will need a little cleaning every now and then. Please use a dry, non-abrasive cloth. We like the cleaners that have been designed for mobile phone and computer screens if you need a little extra oomph. Do not give it a bath!

How do I store the power station?

Please store your power station in a dry environment out of direct elements. For optimal battery health, store the device at room temperature 80% charged. This device offers a water-resistant, dustproof case for maximum protection. We suggest that you keep your connected to a power source when not in use, like a solar panel or a wall plug, so it keeps its battery healthy and topped over. This prolongs battery life and will ensure your power station is ready to recharge your gear at all times.

How do I use the power station safely?

Please use the power station in temperature conditions inside of its operating temperature range. Using it outside of its optimal temperature operating range can push it beyond its safe and effective limits.

Do not submerge your power station. It is not waterproof and this will void your warranty.

Don't throw the power station around. Treat it like the equipment you are plugging into it, with care.

WARNING! Do not charge the machine immediately after it is fully discharged. For safety, please cool the battery before charging!

DECLARATION OF CONFORMITY

To the provisions of Council Directives

We

MEROTEC GmbH
Otto-Brenner-Str. 8
47877 Willich
Germany

Declare that the product:

Machine Description: Power station
LX PS300/ NV300
LX PS600/ NV600

Complies with the essential health and safety requirements of the following directives:

Low Voltage Directive 2014/35/EU

Electromagnetic Compatibility Directive 2014/30/EU

EC Directive 2011/65/EU and its amendment Directive (EU) 2015/863 (RoHS)

Standards and technical specification referred to :

EN 62368-1:2020+A11+2020

EN 55032:2015+A1:2020+A11:2020

EN IEC 61000-3-2:2019+A1:2021

EN 61000-3-3:2013+A1:2019+2019+A2:2021

Authorized Signatory

Date: 04.11.2022

Signature: _____



Place: Willich

Name: Roland Menken

General Manager

MEROTEC GmbH

Otto-Brenner-Str. 8, 47877 Willich, Germany

INHALTSVERZEICHNIS

Symbole	21
Allgemeine Sicherheitswarnhinweise	24
Produktbeschreibung	26
Technische Daten	29
Betrieb	30
Wartung und Lagerung	34
Konformitätserklärung	36



Sicherheitssymbole

Die Sicherheitssymbole dienen dazu, Sie auf mögliche Gefahren aufmerksam zu machen. Die Sicherheitssymbole und die dazugehörigen Erklärungen erfordern Ihre Aufmerksamkeit und Ihr volles Verständnis. Die Warnsymbole selbst beseitigen keine Gefahr. Die Anweisungen und Warnungen, die sie geben, sind kein Ersatz für angemessene Maßnahmen zur Unfallverhütung.



WARNUNG: Lesen und verstehen Sie unbedingt alle Sicherheitshinweise in dieser Bedienungsanleitung, einschließlich aller Sicherheitswarnsymbole wie „**GEFAHR**“, „**WARNUNG**“, und „**VORSICHT**“, bevor Sie dieses Produkt verwenden. Die Nichtbeachtung aller unten aufgeführten Anweisungen kann zu einem Stromschlag, Feuer und/oder schweren Verletzungen führen.

SICHERHEITSWARNSYMBOLE: Bedeuten **GEFAHR**, **WARNUNG** oder **VORSICHT**. Kann in Verbindung mit anderen Symbolen oder Piktogrammen verwendet werden.

Bedeutung der Symbole

Auf dieser Seite werden Sicherheitssymbole dargestellt und beschrieben, die auf diesem Produkt erscheinen können. Lesen, verstehen und befolgen Sie alle Anweisungen auf dem Gerät, bevor Sie versuchen, es zusammenzubauen und zu bedienen.



Lesen Sie die Anweisungen vor der Verwendung!



Akkus enthalten Li-Ion. Entsorgen Sie Altakkus nicht über den Hausmüll. Wenden Sie sich an die örtlichen Behörden, um zu erfahren, wie Sie Akkus entsorgen können.



WEEE-Symbol. Elektroschrott darf nicht mit dem Hausmüll entsorgt werden. Bitte recyceln Sie sie dort, wo entsprechende Einrichtungen vorhanden sind. Erkundigen Sie sich bei Ihrer örtlichen Behörde oder Ihrem örtlichen Geschäft nach Recycling-Tipps.



Nicht ins Wasser werfen.



Nicht ins Feuer werfen.



Setzen Sie den Akku nicht über einen längeren Zeitraum hinweg starker Sonneneinstrahlung aus. Nicht auf einem Heizkörper (max. 45 °C) aufbewahren.



Nicht Regen oder Wasser aussetzen.



Das Produkt entspricht den geltenden europäischen Richtlinien und es wurde eine Konformitätsbewertungsmethode für diese Richtlinien durchgeführt.

WICHTIGE SICHERHEITSANWEISUNGEN



WARNUNG! Halten Sie das Produkt trocken und setzen Sie es nicht starker Hitze aus.

WARNUNG! Nicht demontieren, zerschlagen, stoßen, kurzschließen oder verbrennen.

WARNUNG! Recyceln und entsorgen Sie gemäß den örtlichen Vorschriften.

Bei der Verwendung dieses Produkts müssen stets allgemeine Vorsichtsmaßnahmen beachtet werden, einschließlich folgender:

- Lesen Sie die Bedienungsanleitung vor der Benutzung dieses Produkts.
- Um Verletzungen zu vermeiden, ist eine strikte Beaufsichtigung erforderlich, wenn Sie dieses Produkt in der Nähe von Kindern verwenden.
- Führen Sie keine Finger, Hände oder andere Körperteile in das Produkt ein.
- Die Verwendung von nicht empfohlenem Zubehör oder Ladegeräten eines Drittherstellers kann zu Feuer, Stromschlag oder Verletzungen führen.
- Verwenden Sie keine beschädigten oder modifizierten Akkus oder Produkte.
- Betreiben Sie das Ladegerät nicht mit einem beschädigten Kabel, Stecker oder Ausgangskabel.
- Wenn Wartung oder Reparatur erforderlich sind, demontieren Sie das Ladegerät nicht selbst. Bringen Sie das Produkt zu einem qualifizierten Kundendienst. Eine unsachgemäße Montage kann zu Feuer oder Stromschlag führen.
- Um Stromschlag zu vermeiden, wenn das Produkt ausfällt, trennen Sie das

- Ladegerät vom Stromnetz, bevor Sie Wartungsarbeiten durchführen.
- Laden Sie den integrierten Akku in einem gut belüfteten Bereich auf. Schränken Sie die Belüftung nicht ein.
 - Unter rauen Bedingungen kann Flüssigkeit aus dem Akku austreten. Vermeiden Sie den Kontakt mit der Flüssigkeit. Falls es versehentlich zu einem Kontakt kommt, spülen Sie mit Wasser. Wenn Flüssigkeit in die Augen gelangt, suchen Sie zusätzliche medizinische Hilfe.
 - Setzen Sie das Produkt nicht Feuer oder übermäßiger Hitze aus.
 - Lassen Sie die Wartung nur von einem qualifizierten Kundendienst durchführen.

BEWAHREN SIE DIESE ANLEITUNG AUF

DE

NUTZUNGS- UND SICHERHEITSHINWEISE



Nicht ins Wasser werfen.



Nicht ins Feuer werfen.



Setzen Sie den Akku nicht über einen längeren Zeitraum hinweg starker Sonneneinstrahlung aus. Nicht auf einem Heizkörper (max. 45 °C) aufbewahren.

PRODUKTBESCHREIBUNG

Ladeanschluss

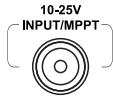

5521 Ladeanschluss

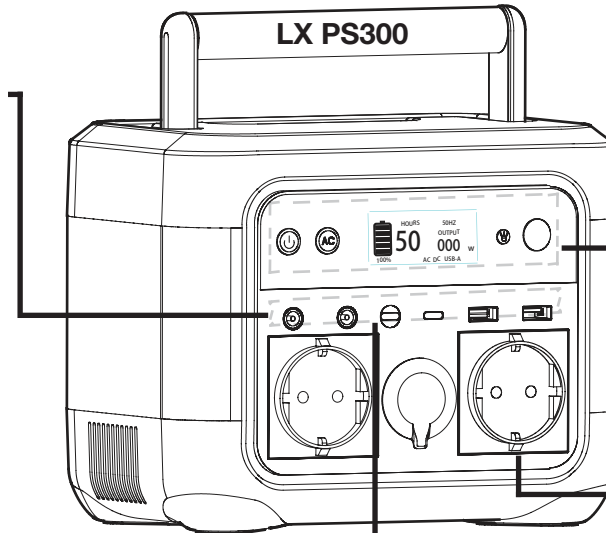

Taste



Halten Sie die Taste für 3 Sekunden gedrückt, um das Produkt einzuschalten.



Drücken Sie die Taste, um die AC-Funktion zu aktivieren.



Halten Sie die Taste für 3 Sekunden gedrückt, um das Licht einzuschalten, 3 Modi sind wählbar.



Ausgang

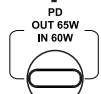

PD Typ C

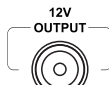

DC 5521

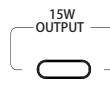

Typ C
15 W

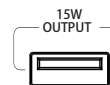

USB A
15 W

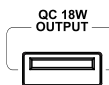

QC USB A
18 W

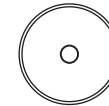

Fahrzeugladegerät
12 V, 120 W

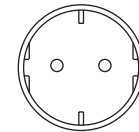

Reine Sinuswelle, 300 W
230 V, 50/60 Hz

Ladeanschluss

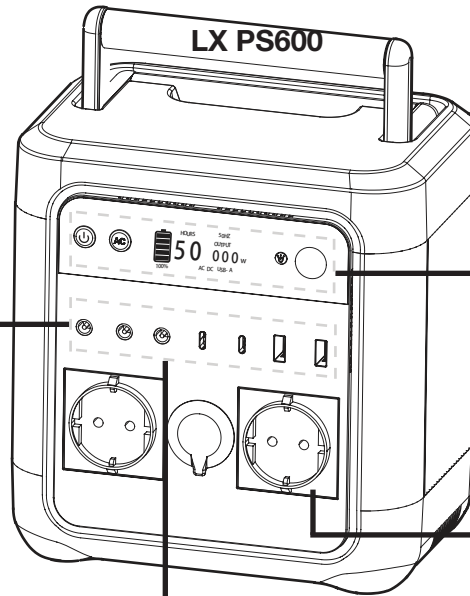
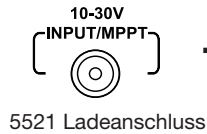

Taste



Halten Sie die Taste für 3 Sekunden gedrückt, um das Produkt einzuschalten.



Drücken Sie die Taste, um die AC-Funktion zu aktivieren.



Halten Sie die Taste für 3 Sekunden gedrückt, um das Licht einzuschalten, 3 Modi sind wählbar.

Ausgang

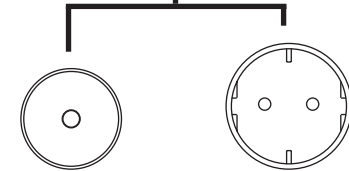
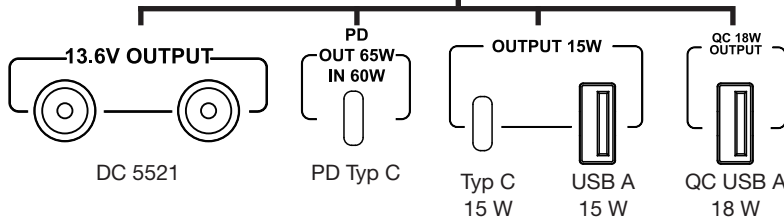

Fahrzeuginnenladegerät
13.6 V, 120 W

Reine Sinuswelle, 600 W
230 V, 50/60 Hz

DISPLAY

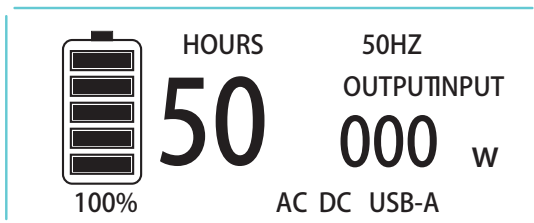

Akkuanzeige - Zeigt die verbleibende Kapazität in Prozent an. Wenn Ihr Akku Richtung 0% fällt, beginnt die Anzeige im Bildschirm zu blinken. In diesem Fall laden Sie das Produkt bitte sofort auf.

HOURS

50

Zeitanzeige:

- Zeigt die verbleibende Ladezeit auf der Grundlage des aktuellen Eingangspegels an.
- Zeigt die verbleibende Betriebszeit auf der Grundlage des aktuellen Ladezustands an.

INPUT

000 w

Betriebsanzeige:

- Zeigt die aktuelle Leistung des Eingangs an.

OUTPUT

000 w

- Zeigt die aktuelle Leistung der Steckdose an.

AC

Funktionsanzeige:

- Der AC-Ausgang ist aktiviert.

DC USB A - Die DC-Funktion ist aktiviert.

50HZ

Aktiviert, wenn der AC-Ausgang aktiviert ist.

TECHNISCHE DATEN

Modell	LX PS300	LX PS600
Abmessungen	20 x 14 x 17 cm	20 x 14 x 21,5 cm
Kapazität	296 Wh (14,8 V)	518 Wh (25,9 V)
Nettogewicht	3.1 kg	4.8 kg
Eingänge		
DC 5521	10 - 25 V, max. 60 W	10 - 30 V max. 120 W
Eingänge/Ausgänge		
PD Typ C (1 Anschluss)	5 - 20 V/ 65 W (Ausgang) 5 - 12 V/ 60 W (Eingang)	5 - 20 V/ 65 W (Ausgang) 5 - 12 V/ 60 W (Eingang)
Ausgang		
AC-Ausgang	Reine Sinuswelle, 300 W 230 V, 50/60 Hz (2 Anschlüsse)	Reine Sinuswelle, 600 W gesamt 230 V, 50/60 Hz (2 Anschlüsse)
Maximal von X-Boost unterstützte Geräte	550 W	1200 W
1 x USB-A, 1 x Type C	5 V, 15 W max.	5 V, 15 W max.
USB-A QC	5 - 12 V, 18 W (1 Anschluss)	5 - 12 V, 18 W (1 Anschluss)
DC 5521	12 V, max. 120 W (1 Anschluss)	13,6 V, max. 120 W (2 Anschlüsse)
Fahrzeugladegerät	12 V, max. 120 W (1 Anschluss)	13,6 V, 120 W (1 Anschluss)

DE

Produkt laden

- Laden Sie das Produkt mit dem Original-Netzteil.

1. Schließen Sie den Netzstecker am Netzteil an.
2. Laden Sie das Produkt auf, indem Sie den Stecker 5521 anschließen.

HINWEIS: Verwenden Sie nur das Original-Netzteil!

3. Im Display wird der aktuelle Ladestatus angezeigt, wenn das Produkt korrekt angeschlossen ist.

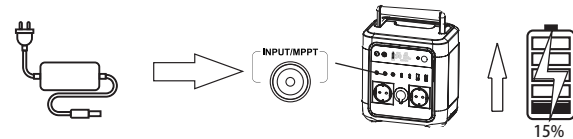

- Produkt über Zigarettenanzünder im Fahrzeug aufladen

1. Schließen Sie das Kabel am 12 V-Anschluss des Fahrzeugs an.
2. Laden Sie das Produkt auf, indem Sie den Stecker 5521 anschließen.

HINWEIS: Verwenden Sie nur das Original-Netzteil!

3. Im Display wird der aktuelle Ladestatus angezeigt, wenn das Produkt korrekt angeschlossen ist.

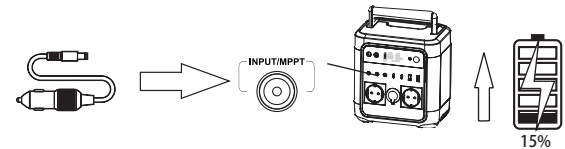

- Produkt über Solarmodul aufladen (separat zu erwerben)

1. Laden Sie das Produkt auf, indem Sie den Stecker 5521 anschließen.

HINWEIS: Beachten Sie die Eingangsbegrenzung des Anschlusses der einzelnen Modelle: **LX PS300 10 - 25 V max. 60 W, LX PS600 10 - 30 V max. 120 W.**

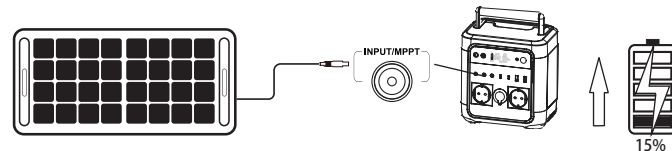

- Produkt über PD Typ C Anschluss aufladen (nicht im Lieferumfang enthalten)

Laden Sie das Produkt über ein Typ-C-Kabel am PD Typ-C-Anschluss auf.

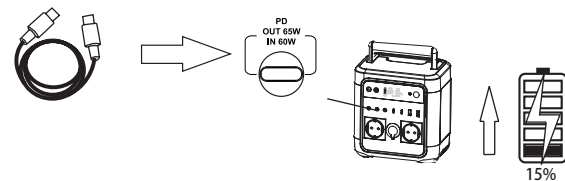

Optimale Lebensdauer des Akkus

1. Lassen Sie das Produkt keinesfalls tiefentladen, bevor Sie es wieder aufladen. Der Akku muss stets in das Ladegerät eingesetzt werden, wenn es merklich entladen oder die Funktion des Produkts eingeschränkt ist.
2. Vermeiden Sie kurze Ladevorgänge. Vergewissern Sie sich, dass das Produkt jedes Mal vollständig aufgeladen wird, indem Sie das Netzteil den gesamten Ladezyklus durchlaufen lassen.
3. Vermeiden Sie, lose Gegenstände wie Schrauben, Nägel usw. in unmittelbarer Nähe des Produkts aufzubewahren, da diese oder ähnliche Gegenstände das Produkt kurzschließen und einen Brand oder eine Explosion verursachen können.
4. Ziehen Sie stets den Stecker des Ladegeräts, wenn Sie es nicht benutzen und bewahren Sie es an einem trockenen und sicheren Ort auf.
5. Laden und lagern Sie Ihr Produkt nicht bei Temperaturen unter 5 °C und über 45 °C.
6. Lassen Sie das Produkt nach Gebrauch für ca. 30 Minuten abkühlen, bevor Sie es wieder aufladen.

Produkt einschalten

- Halten Sie  für 3 Sekunden gedrückt, um das Produkt einzuschalten, der DC-Ausgang wird entsprechend aktiviert.
- Wenn das Produkt eingeschaltet ist, sind alle DC-Anschlüsse einsatzbereit.

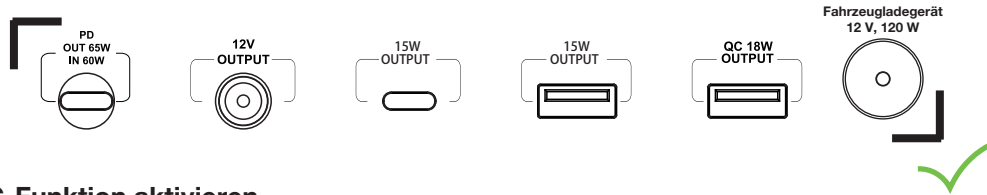
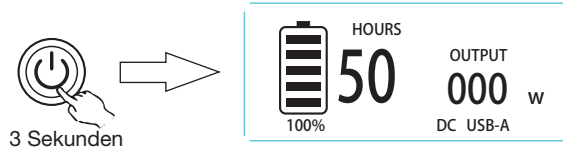

AC-Funktion aktivieren

- Drücken Sie , damit leuchtet im Display „AC“ auf; das bedeutet, dass die 2 AC-Anschlüsse einsatzbereit sind.

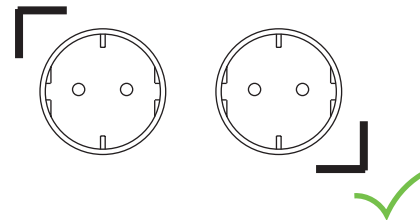
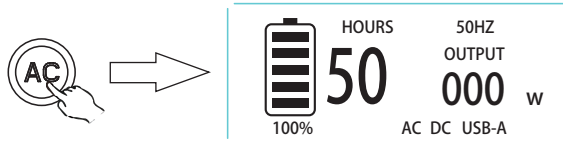

Ladezyklen und Betriebsstunden



15x



5x



4h



50h



3.5x



16x

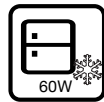

4h



16h

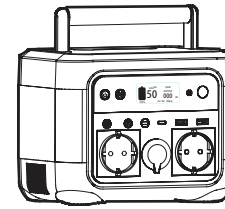

LX PS300



27x



8x



7h



82h



6.5x



28x

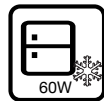

7h



32h

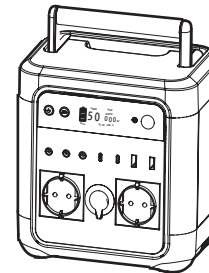

LX PS600

DE

REINIGUNG

Vorsicht! Schützen Sie das Produkt vor direktem Kontakt mit Wasser und achten Sie darauf, dass kein Wasser eindringen kann.

- Reinigen Sie das Produkt nach jedem Gebrauch gründlich mit einem feuchten Tuch, Schwamm oder einer Bürste.
- Vermeiden Sie Verschmutzung durch Öl und Fett (insbesondere an den Griffteilen).
- Sollte es dennoch zu einer Verunreinigung kommen, wischen Sie das Produkt mit einem feuchten, mit Seifenwasser angefeuchteten Tuch ab.
- Verwenden Sie zur Reinigung keine aggressiven Reinigungsmittel, Lösungsmittel oder Chemikalien. Das kann zu dauerhaften Schäden an Kunststoffteilen führen.

LAGERUNG

- Bewahren Sie das Produkt außerhalb der Reichweite von Kindern auf.
- Bewahren Sie das Produkt nicht über einen längeren Zeitraum in direkter Sonneneinstrahlung auf.
- Aus Sicherheitsgründen müssen verschlissene oder beschädigte Teile ersetzt werden.
- Lagern Sie das Produkt in der Originalverpackung (wenn möglich) an einem sauberen, trockenen, dunklen und frostfreien Ort, geschützt vor Staub und außerhalb der Reichweite von Kindern.
- Decken Sie das Produkt mit einer geeigneten Schutzhülle ab, die keine Feuchtigkeit speichert. Verwenden Sie keine Plastikfolie als Staubschutz. Eine nicht poröse Abdeckung schließt die Feuchtigkeit um das Produkt herum ein und fördert so Rost und Korrosion.
- Die ideale Lagertemperatur liegt zwischen 5 °C und 30 °C.

ENTSORGUNG

- Entsorgen Sie Ihr Produkt, das Zubehör und die Verpackung gemäß den Anforderungen des Umweltschutzes in der Recycling-Sammelstelle.
- Dieses Produkt gehört nicht in den Hausmüll. Schonen Sie die Umwelt und bringen Sie das Produkt zu einer ausgewiesenen Sammelstelle, wo es kostenlos angenommen wird. Für weitere Informationen wenden Sie sich bitte an Ihre Kommune oder die nächstgelegene Sammelstelle. Unsachgemäße Entsorgung kann gemäß den nationalen Vorschriften geahndet werden.
- Der Akku enthält giftige Substanzen. Giftstoffe müssen auf eine bestimmte Art und Weise entsorgt werden, um eine Verunreinigung der Umwelt zu vermeiden. Bringen Sie verbrauchte Akkus zu einem Recycling-Center. Werfen Sie den Akku nicht in den Hausmüll, ins Feuer oder ins Wasser.

Wie pflege ich das Ladegerät?

Dieses Ladegerät ist für eine Vielzahl von Anwendungen konzipiert. Daher ist es gut möglich, dass unser Produkt von Zeit zu Zeit gereinigt werden muss. Bitte verwenden Sie ein trockenes, nicht scheuerndes Tuch. Wir bevorzugen Reinigungsmittel, die für Handy- und Computerbildschirme entwickelt wurden, wenn Sie etwas mehr Wirkung benötigen. Aber tauchen Sie das Produkt nicht ein!

Wie muss ich das Ladegerät aufbewahren?

Bewahren Sie Ihr Ladegerät in einer trockenen Umgebung auf, in der es keiner direkten Sonneneinstrahlung ausgesetzt ist. Lagern Sie das Produkt bei Raumtemperatur, um eine optimale Akkulaufzeit zu gewährleisten.

Dieses Produkt hat ein wasser- und staubdichtes Gehäuse für maximalen Schutz. Wir empfehlen, Ihr Produkt an einer Stromquelle anzuschließen, wenn Sie es nicht benutzen, wie z. B. einem Solarpanel oder einer Steckdose, damit der Akku 80% aufgeladen wird. Dies verlängert die Lebensdauer des Akkus und gewährleistet, dass Ihr Ladegerät jederzeit bereit ist, Ihre Geräte zu nutzen.

Wie verwende ich das Ladegerät sicher?

Verwenden Sie das Ladegerät bei Temperaturen, die innerhalb des Betriebstemperaturbereichs liegen. Die Verwendung außerhalb des optimalen Temperaturbereichs kann dazu führen, dass das Produkt seine sicheren und effektiven Grenzen überschreitet. Tauchen Sie Ihr Ladegerät nicht in Wasser ein. Es ist nicht wasserdicht und die Garantie erlischt.

Werfen Sie das Ladegerät nicht herum. Behandeln Sie es wie die Geräte, die Sie daran anschließen, mit Sorgfalt.

WARNUNG! Laden Sie das Produkt nicht sofort auf, nachdem es vollständig entladen ist. Kühlen Sie den Akku aus Sicherheitsgründen vor dem Aufladen ab!

EC-KONFORMITÄTSERKLÄRUNG

Gemäß den Bestimmungen der Richtlinien des Rates

Wir

MEROTEC GmbH,
Otto-Brenner-Straße 8,
47877 Willich/ Deutschland

Erklären hiermit, dass unser Produkt:

Bezeichnung der Maschine: Tragbarer Powerstation

LX PS300/ NV300

LX PS600/ NV600

den wesentlichen Anforderungen von Arbeitsschutz und Arbeitssicherheit gemäß der nachfolgenden Richtlinien entspricht:

Niederspannungsrichtlinie 2014/35/EU

Richtlinie über elektromagnetische Verträglichkeit 2014/30/EU

RoHS-Richtlinie 2011/65/EU

Die in diesem Zusammenhang geltenden Normen:

EN 62368-1:2020+A11+2020

EN 55032:2015+A1:2020+A11:2020

EN IEC 61000-3-2:2019+A1:2021

EN 61000-3-3:2013+A1:2019+2019+A2:2021

Bevollmächtigter Unterzeichnender

Datum: 04.11.2022

Unterschrift: _____



Ort: Willich

Name: Roland Menken

Geschäftsführer

TABLE DES MATIÈRES

Symboles	39
Avertissements sur la sécurité des produits	42
Description du produit	44
Données techniques	47
Fonctionnement	48
Entretien et rangement	52
Déclaration de conformité	54



Symboles de sécurité

Le but des symboles de sécurité est d'attirer votre attention sur les dangers possibles. Les symboles de sécurité et les explications qui les accompagnent requièrent votre attention attentive et votre pleine compréhension. Les avertissements symboliques n'éliminent pas, à eux seuls, les dangers. Les consignes et les avertissements qu'ils affichent ne remplacent pas les mesures de prévention des accidents appropriées.



AVERTISSEMENT : Assurez-vous de lire et de comprendre toutes les consignes de sécurité dans ce manuel de l'utilisateur, y compris tous les symboles d'alerte de sécurité tels que « **DANGER** », « **AVERTISSEMENT** » et « **MISE EN GARDE** » avant d'utiliser cet outil. Le non-respect des consignes ci-dessous peut entraîner une électrocution, un incendie ou des blessures graves.

SYMBOLE D'ALERTE DE SÉCURITÉ : Indique un **DANGER**, un **AVERTISSEMENT** ou une **MISE EN GARDE**. Il peut être utilisé en conjonction avec d'autres symboles ou pictogrammes.

Signification des symboles

Ce chapitre illustre et décrit les symboles de sécurité qui peuvent apparaître sur ce produit. Lisez, comprenez et suivez toutes les consignes sur la machine avant d'essayer de l'assembler et de l'utiliser.



Lisez les consignes avant toute utilisation !



Les batteries contiennent du lithium-ion. Ne jetez pas les batteries usagées dans les ordures ménagères. Contactez votre municipalité pour savoir comment vous débarrasser des batteries.



Symbole DEEE. Les déchets d'appareils électriques ne doivent pas être jetés avec les déchets ménagers. Veuillez les recycler aux endroits où ce service existe. Consultez votre municipalité ou votre boutique locale pour être conseillé en matière de recyclage.



Ne la jetez pas dans l'eau.



Ne pas jeter au feu.



N'exposez pas la batterie à une forte lumière solaire pendant de longues périodes. Ne la laissez pas sur un appareil de chauffage (45 °C max.).



Ne l'exposez pas à la pluie ou à l'eau.



Ce produit est conforme aux directives européennes et une méthode d'évaluation de la conformité à ces directives a été mise en œuvre.

CONSIGNES DE SÉCURITÉ IMPORTANTES



- AVERTISSEMENT !** Conserver au sec et n'exposer pas à une chaleur élevée.
- AVERTISSEMENT !** Ne jamais démonter, percer, cogner, écraser, raccourcir ou incinérer.
- AVERTISSEMENT !** Recycler et éliminer conformément à la réglementation locale.

Lors de l'utilisation de ce produit, les précautions de base doivent toujours être respectées, notamment les suivantes :

- Veuillez lire le mode d'emploi avant d'utiliser ce produit.
- Pour réduire le risque de blessure, une surveillance étroite est nécessaire lorsque ce produit est utilisé à proximité d'enfants.
- Ne mettez pas les doigts, les mains ou toute autre partie de votre corps dans le produit.
- L'utilisation d'un accessoire non recommandé ou d'un fabricant tiers de stations d'alimentation peut entraîner un risque d'incendie, d'électrocution ou de blessure.
- N'utilisez pas de bloc-batterie ou d'un appareil endommagé ou modifié.
- Ne faites pas fonctionner la station d'alimentation avec un cordon, une fiche ou un câble de sortie endommagé.
- Lorsqu'un entretien ou une réparation est nécessaire, ne démontez pas le bloc d'alimentation vous-même. Confiez l'appareil à un prestataire de services qualifié. Un remontage incorrect peut entraîner un risque d'incendie ou d'électrocution.

- Afin de réduire le risque d'électrocution en cas de défaillance du produit, débranchez la station d'alimentation portable de l'alimentation électrique avant d'effectuer toute opération d'entretien instructive.
- Chargez la batterie interne dans un endroit bien ventilé. Ne gêner pas la ventilation.
- Dans des conditions difficiles, du liquide peut être éjecté de la batterie. Évitez tout contact avec la batterie et le liquide. En cas de contact accidentel, rincez abondamment avec de l'eau. Si le liquide entre en contact avec les yeux, contactez également un médecin.
- N'exposez pas l'appareil au feu ou à une chaleur excessive.
- Ne confiez l'entretien qu'à un réparateur qualifié.

CONSERVEZ CES INSTRUCTIONS

GUIDE D'ENTRETIEN ET DE SÉCURITÉ DE L'UTILISATEUR



Ne la jetez pas dans l'eau.



Ne pas jeter au feu.



N'exposez pas la batterie à une forte lumière solaire pendant de longues périodes. Ne la laissez pas sur un appareil de chauffage (45 °C max.).

DESCRIPTION DU PRODUIT

Interface de charge

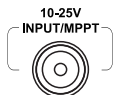

5521 Port de charge

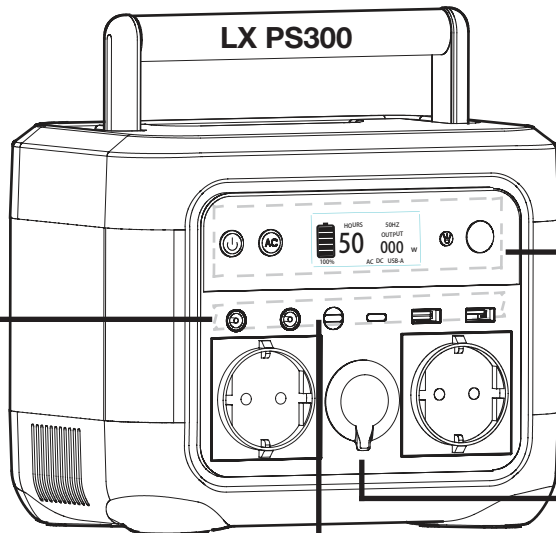

Bouton



Appuyez sur le bouton pendant 3 s pour allumer l'appareil



Appuyez sur le bouton pour activer la fonction d'alimentation alternative



Appuyez sur le bouton pendant 3 s pour allumer la lumière, 3 modèles sont sélectionnables.



Port de sortie

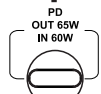

PD Type C

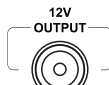

DC 5521

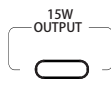

Type C
15 W

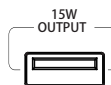

USB A
15 W

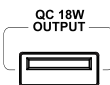

QC USB A
18 W

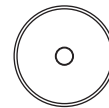

Chargeur de
voiture
12 V 120 W

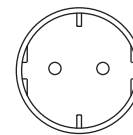

Onde sinusoïdale
pure, 300 W
230 V -50/60 Hz

Interface de charge

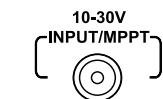

5521 Port de charge

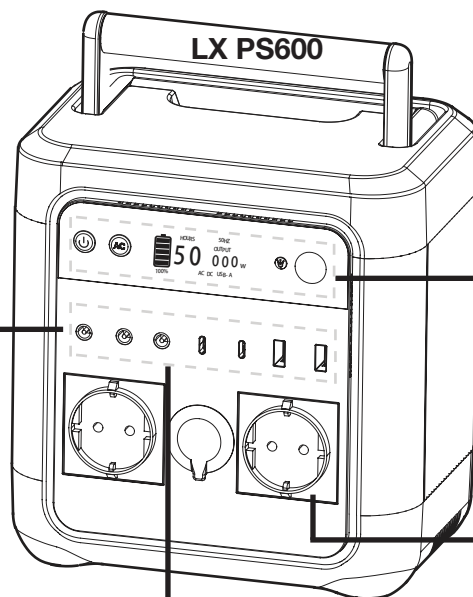

Bouton



Appuyez sur le bouton pendant 3 s pour allumer l'appareil



Appuyez sur le bouton pour activer la fonction d'alimentation alternative



Appuyez sur le bouton pendant 3 s pour allumer la lumière, 3 modèles sont sélectionnables.

Port de sortie

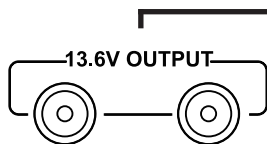

DC 5521

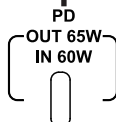

PD Type C

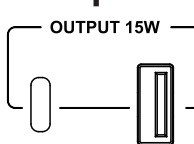

Type C
15 W



USB A
15 W



QC USB A
18 W

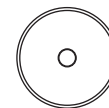

Chargeur de voiture
13.6 V 120 W

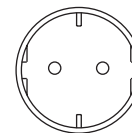

Onde sinusoïdale pure, 600 W
230 V -50/60 Hz

AFFICHAGE

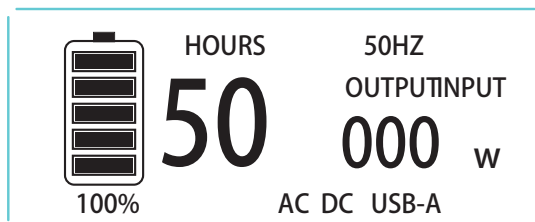

Indicateur du niveau de la batterie - Il indique le pourcentage de batterie restant. Si la charge de votre batterie passe en dessous de 0 %, le segment de la batterie sur l'écran commence à clignoter. Lorsque cela se produit, veuillez recharger l'appareil immédiatement.

HOURS

50

Affichage de la durée :

- Affichage du temps de charge restant en fonction du niveau d'entrée actuel.
- Affichage du temps de fonctionnement restant en fonction du niveau de sortie actuel.

INPUT

0 00 w

Témoin d'alimentation :

- Indique le niveau de puissance actuel de l'entrée.

OUTPUT

0 00 w

- Indique le niveau de puissance actuel de la prise.

AC

Indicateur de fonction :

- La fonction de sortie du courant alternatif est active.

DC USB-A - La fonction de courant continu est active.

50HZ

- Actif lorsque la fonction de sortie du courant alternatif est active.

SYMBOLES

Modèle	LX PS300	LX PS600
Dimensions	20 x 14 x 17 cm	20,0 x 14,0 x 21,5 cm
Capacité	296 Wh (14,8 V)	518 Wh (25,9 V)
Poids net	3.1 kg	4.8 kg
Port d'entrée		
DC 5521	10-25 V 60 W max.	10-30 V 120W max.
Port d'entrée/sortie		
PD Type C (1 port)	5-20 V/65 W (Sortie) 5-12 V/60 W (Entrée)	5-20 V/65 W (Sortie) 5-12 V/60 W (Entrée)
Port de sortie		
Sortie CA	Onde sinusoïdale pure, 300 W 230 V - 50/60 Hz (2 ports)	Onde sinusoïdale pure, 600 W au total 230 V - 50/60 Hz (2 ports)
Puissance maximale des appareils prise en charge par X-boost	550 W	1200 W
USB-A x 1, Type C x 1	5 V 15 W max.	5 V 15 W max.
USB-A QC	5-12 V 18 W (1 port)	5-12 V 18 W (1 port)
DC 5521	12 V 120 W max. (1 port)	13.6 V 120 W max. (2 ports)
Chargeur de voiture	12 V 120 W max. (1 port)	13.6 V 120 W max. (1 port)

FONCTIONNEMENT

Charge de l'appareil

- Chargez l'appareil avec l'adaptateur original

1. Branchez la fiche d'alimentation avec l'adaptateur.
2. Chargez l'appareil en insérant l'interface 5521 dans le port.
REMARQUE : n'utilisez que l'adaptateur de charge d'origine !
3. L'affichage indiquera les états de charge actuels lorsque l'appareil est bien connecté.

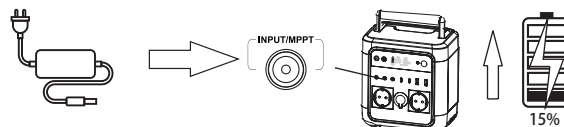

- Chargez l'appareil avec l'allume-cigare de la voiture

1. Branchez le fil sur le port 12 V du véhicule.
2. Chargez l'appareil en insérant l'interface 5521 dans le port.
REMARQUE : n'utilisez que l'adaptateur de charge d'origine !
3. L'affichage indiquera les états de charge actuels lorsque l'appareil est bien connecté.

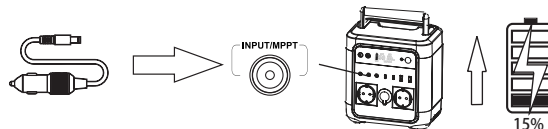

- Chargez l'appareil avec le panneau solaire (vendu séparément)

1. Chargez l'appareil en insérant l'interface 5521 dans le port.
REMARQUE : veuillez faire attention à la limitation en entrée du port. pour chaque modèle. **LX PS300 10-25 V 60 W max., LX PS 600 10-30 V 120 W max.**

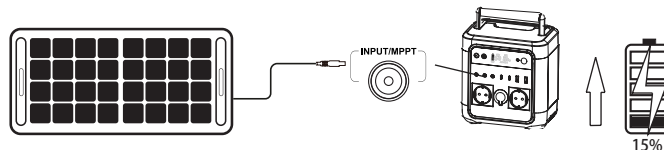

- Chargez l'appareil à l'aide du port PD type C (non fourni dans la boîte)

Chargez l'appareil en le connectant avec un câble de type C au port PD de type C.

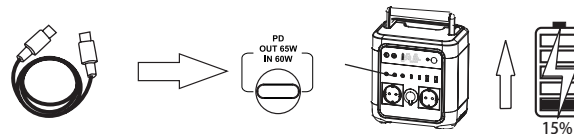

Pour obtenir la meilleure autonomie de batterie

1. Ne laissez jamais l'appareil se décharger complètement avant de la recharger. L'appareil doit être placé sur le chargeur chaque fois que le bloc-batterie est manifestement déchargé ou que l'outil n'exécute plus une tâche qu'il effectuait auparavant.
2. Évitez les charges de courte durée. Assurez-vous que l'appareil est complètement chargé à chaque fois en laissant le chargeur terminer son cycle de charge complet.
3. Évitez de ranger des objets lâches tels que des vis ou des clous, etc. avec l'appareil, car ces objets ou des objets similaires peuvent le court-circuiter et provoquer un incendie ou une explosion.
4. Débranchez toujours l'appareil lorsqu'il n'est pas utilisé et rangez-le dans un endroit sec et sûr.
5. Évitez de charger ou de ranger votre appareil à des températures inférieures à 5 °C et supérieures à 45 °C.
6. Après utilisation, laissez refroidir l'appareil pendant environ 30 minutes avant d'essayer de la recharger.

Allumer l'appareil

- Appuyez sur le bouton  pendant 3 s pour allumer l'appareil, la sortie CC sera active en conséquence.
- Lorsque l'appareil est allumé, tous les ports CC sont prêts à être utilisés.

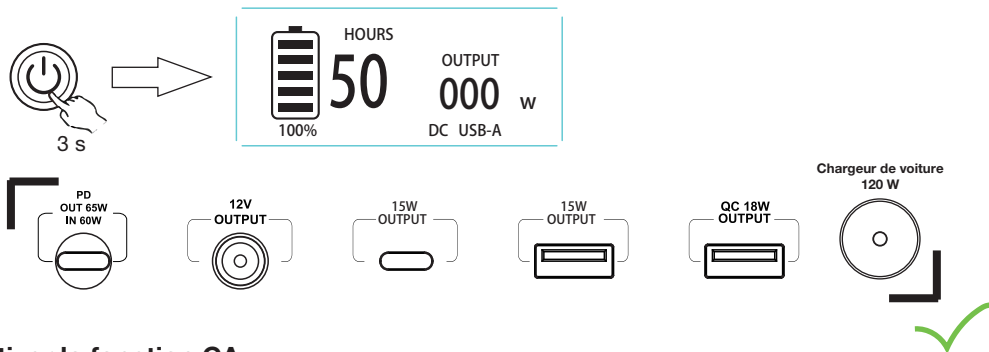

Activer la fonction CA

- Appuyez sur le bouton , les caractères « AC » s'allument sur l'affichage, ce qui signifie que les 2 ports CA sont prêts à être utilisés.

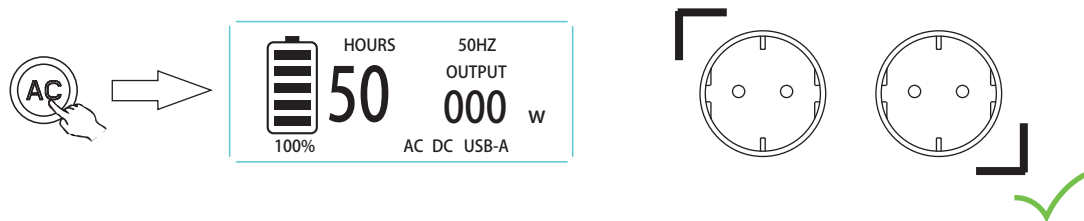

Cycle de charge et heures de fonctionnement



15x



5x



4h

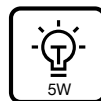

50h



3.5x



16x

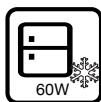

4h



16h

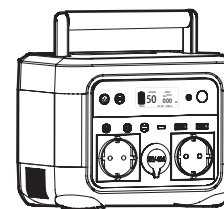

LX PS300



27x



8x



7h

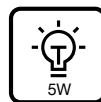

82h



6.5x



28x

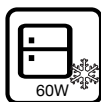

7h



32h

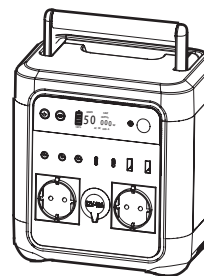

LX PS600

NETTOYAGE

MISE EN GARDE ! Évitez que le produit entre en contact direct avec l'eau et veillez à ce que l'eau n'ait pas la possibilité d'y pénétrer.

- Après chaque utilisation, nettoyez toujours soigneusement le produit avec un chiffon, une éponge ou une brosse humide.
- Évitez la contamination par l'huile et la graisse (en particulier sur les pièces de préhension).

En cas de contamination, essuyez le produit avec un chiffon humide et de l'eau savonneuse.

- N'utilisez jamais de produits de nettoyage agressifs, de solvants ou de produits chimiques pour le nettoyage. Des dommages permanents pourraient se produire sur les pièces en plastique.

RANGEMENT

- Rangez l'appareil hors de la portée des enfants.
- Ne rangez pas le produit en l'exposant à la lumière directe du soleil pendant de longues périodes.
- Pour des raisons de sécurité, les pièces usées ou endommagées doivent être remplacées.
- Conservez l'appareil dans son emballage d'origine (si possible) dans un endroit propre, sec, sombre et à l'abri du gel et de la poussière et hors de portée des enfants.
- Recouvrez l'appareil d'une housse de protection appropriée qui ne retient pas l'humidité. N'utilisez pas de feuille de plastique comme protection contre la poussière. Une couverture non poreuse emprisonnera l'humidité autour de la machine, favorisant la rouille et la corrosion.
- La température de rangement idéale est comprise entre 5 et 30 °C.

ÉLIMINATION

- Éliminez votre appareil, ses accessoires et son emballage conformément aux exigences de la protection de l'environnement dans le centre de collecte de recyclage.
- Cette machine ne fait pas partie des déchets ménagers. Préservez l'environnement et apportez cet appareil aux points de collecte désignés où il sera reçu gratuitement. Pour plus d'informations, veuillez contacter votre autorité locale ou le point de collecte le plus proche. Une élimination inappropriée pourrait être sanctionnée conformément aux réglementations nationales.
- La batterie contient des substances toxiques. Les matières toxiques doivent être éliminées d'une manière spécifique afin d'éviter la contamination de l'environnement. Apportez les batteries usagées à un centre de recyclage. Ne jetez pas la pile dans les ordures ménagères, le feu ou l'eau.

Comment entretenir la station d'alimentation ?

- Cette station d'alimentation est conçue pour une variété d'utilisations, il y a donc de fortes chances que notre appareil ait besoin d'un petit nettoyage de temps à autre. Veuillez utiliser un chiffon sec et non abrasif. Nous aimons les agents nettoyants qui ont été conçus pour les écrans de téléphones portables et d'ordinateurs si vous avez besoin d'un petit coup de pouce supplémentaire. Ne lui donnez pas de bain !

Comment ranger la station d'alimentation ?

- Veuillez ranger votre station d'alimentation dans un endroit sec, à l'abri des intempéries. Pour une santé optimale de la batterie, rangez l'appareil à température ambiante entièrement chargé. Cet appareil est équipé d'un boîtier résistant à l'eau et à la poussière pour une protection maximale. Nous vous suggérons de garder votre appareil branché à une source d'alimentation lorsqu'il n'est pas utilisé, comme un panneau solaire ou une prise murale, afin que la batterie reste en bonne santé et soit bien chargée. Cela permet de prolonger la durée de vie de la batterie et de faire en sorte que votre station d'alimentation soit prête à recharger votre équipement à tout moment.

Comment utiliser la station d'alimentation en toute sécurité ?

- Veuillez utiliser la station d'alimentation dans des conditions de température comprises dans sa plage de température de fonctionnement. L'utiliser en dehors de sa plage de température optimale de fonctionnement peut la pousser au-delà de ses limites de sécurité et d'efficacité. Ne submergez pas votre station d'alimentation. Elle n'est pas étanche et cela annulera votre garantie.

Ne jetez pas la station d'alimentation à tout va. Traitez-la comme l'équipement que vous y branchez, avec soin.

AVERTISSEMENT ! Ne chargez pas la machine immédiatement après qu'elle a été complètement déchargée. Pour des raisons de sécurité, laissez refroidir la batterie avant de la charger !

DÉCLARATION DE CONFORMITÉ

Au vu des dispositions des directives du Conseil

Nous
MEROTEC GmbH
Otto-Brenner-Str. 8
47877 Willich, Germany

Déclarons que le produit :

Description: Générateur d'énergie portable

LX PS300/ NV300

LX PS600/ NV600

Satisfait aux exigences de santé et de sécurité essentielles des directives suivantes:

Directive basse tension 2014/35/CE

Directive Compatibilité Électromagnétique 2014/30/CE

Directive RoHS (LdSD) 2011/65/UE

Normes et spécifications techniques de référence :

EN 62368-1:2020+A11+2020

EN 55032:2015+A1:2020+A11:2020

EN IEC 61000-3-2:2019+A1:2021

EN 61000-3-3:2013+A1:2019+2019+A2:2021

Signataire autorisé

Date: 04.11.2022

Signature: 

Lieu: Willich

Nom: Roland Menken

Directeur Général

