



Benutzerhandbuch



HP Smart Tank 5100 series

Hinweise von HP

Copyright und Lizenz

DIE INFORMATIONEN IN DIESEM DOKUMENT KÖNNEN OHNE VORHERIGE ANKÜNDIGUNG GEÄNDERT WERDEN.

ALLE RECHTE VORBEHALTEN. VERVIELFÄLTIGUNG, ADAPTION ODER ÜBERSETZUNG DIESER UNTERLAGEN SIND OHNE VORHERIGE SCHRIFTLICHE GENEHMIGUNG VON HP NUR IM RAHMEN DES URHEBERRECHTS ZULÄSSIG. DIE GARANTIE FÜR HP PRODUKTE UND SERVICES WERDEN AUSSCHLIESSLICH IN DER ENTSPRECHENDEN, ZUM PRODUKT ODER SERVICE GEHÖRIGEN GARANTIEERKLÄRUNG BESCHRIEBEN. DIE HIER ENTHALTENEN INFORMATIONEN STELLEN KEINE ZUSÄTZLICHE GARANTIE DAR. HP HAFTET NICHT FÜR HIERIN ENTHALTENE TECHNISCHE ODER REDAKTIONELLE FEHLER ODER AUSLASSUNGEN.

© Copyright 2022 HP Development Company, L.P.

Markenrechte

Microsoft und Windows sind eingetragene Marken oder Marken der Microsoft Corporation in den USA und/oder anderen Ländern.

Mac, OS X, macOS und AirPrint sind in den USA und/oder anderen Ländern eingetragene Marken von Apple Inc.

ENERGY STAR und das ENERGY STAR Logo sind eingetragene Marken der United States Environmental Protection Agency (EPA).

Android und sind Chromebook Marken der Google LLC.

iOS ist in den USA und/oder anderen Ländern eine Marke oder eingetragene Marke von Cisco und wird unter Lizenz verwendet.

Sicherheitsinformationen

Befolgen Sie bei Verwendung dieses Geräts stets die grundlegenden Sicherheitsvorkehrungen, um die Verletzungsgefahr durch Brand oder Stromschlag auf ein Minimum zu reduzieren.

- Lesen und beachten Sie unbedingt die Anweisungen in der Dokumentation, die dem Drucker beiliegt.
- Beachten Sie sämtliche auf dem Produkt angebrachten Warnhinweise und Anweisungen.
- Ziehen Sie vor dem Reinigen des Geräts den Netzstecker.
- Installieren oder verwenden Sie dieses Gerät nicht in der Nähe von Wasser bzw. wenn Ihre Hände nass sind.
- Stellen Sie das Produkt auf einer stabilen und sicheren Unterlage auf.
- Wählen Sie für das Produkt einen geschützten Standort, an dem keine Personen auf das Netzkabel treten oder darüber stolpern können. Das Netzkabel darf nicht beschädigt werden.
- Falls das Produkt nicht normal funktioniert, lesen Sie **Beheben von Problemen** in diesem Handbuch.
- Im Inneren des Produkts befinden sich keine Teile, die vom Endnutzer instand gesetzt werden können. Überlassen Sie Wartungsarbeiten qualifiziertem Wartungspersonal.

Table of contents

1 Erste Schritte	1
Druckeransichten	1
Vorderansichten des Druckers	1
Rückansicht des Druckers	2
Innenansicht des Druckers	2
Funktionen des Bedienfelds	4
Symbole – Bedienfelddisplay	5
Über das Bedienfeld des Druckers auszuführende allgemeine Aufgaben	7
Nur USB-Modelle	8
Wi-Fi-Modelle	8
So drucken Sie einen Bericht über das Druckerbedienfeld	9
Nur USB-Modelle	9
Wi-Fi-Modelle	9
Ändern der Druckereinstellungen	10
HP Smart (iOS, Android und Windows 10)	11
Der Embedded Web Server (EWS) (Wi-Fi-Modelle)	11
Ändern der Druckersprache über den EWS (Wi-Fi-Modelle)	11
Suchen nach dem Standard-Drucker kennwort oder der Standard-PIN	11
Installieren und verwenden Sie die HP Druckersoftware	12
Verwenden Sie die HP Smart-App zum Drucken, Scannen und Verwalten	12
Installieren von HP Smart und Öffnen der App	13
Erhalten Sie weitere Informationen zu HP Smart	13
2 Verbinden des Druckers	14
Vorbereitungen (Wi-Fi-Modelle)	14
Verbinden des Druckers mit einem Wi-Fi-Netzwerk über HP Smart (Wi-Fi-Modelle)	14
Verbinden des Druckers mit einem Wi-Fi-Netzwerk über HP Druckersoftware	15
Verbinden des Druckers mit einem Wi-Fi-Netzwerk über Wi-Fi Protected Setup (WPS) (Wi-Fi-Modelle)	16
Verbinden des Druckers über ein USB-Kabel	16
Ändern der Verbindung von USB zu Wireless (Wi-Fi-Modelle)	17
3 Einlegen von Medien	18
Einlegen von Papier	18
Briefumschläge einlegen	21
Einlegen von Originalen	23
Ändern Sie die Papiereinstellungen über den Embedded Web Server (Wi-Fi-Modelle)	24
Grundlagen zum Papier	25
Empfohlenes Papier für den Druck	25

Bestellen von HP Papier	27
4 Drucken	28
Über einen Windows-Computer drucken	28
Drucken von einem Mac-Computer (Wi-Fi-Modelle)	28
Drucken mit mobilen Geräten (Wi-Fi-Modelle)	29
Drucken bei Verbindung mit demselben Wi-Fi-Netzwerk	29
Drucken ohne Verbindung mit demselben Wireless-Netzwerk (Wi-Fi Direct)	29
5 Kopieren, Scannen und Mobile Fax	31
Kopieren mit dem Drucker	31
Ausweiskarte (ID) kopieren.....	31
Scannen mit der HP Smart-App (iOS, Android, Windows 10 und macOS)	34
Mithilfe der HP Druckersoftware scannen	34
Scannen eines Dokuments oder eines Fotos an eine Datei oder E-Mail (Windows)	34
Ändern der Scaneinstellungen (Windows)	34
Erstellen eines neuen Scan-Shortcuts (Windows)	35
Scannen mit Webscan (Wi-Fi-Modelle)	35
Webscan aktivieren	36
Scannen mithilfe von Webscan	36
Tipps für erfolgreiches Scannen und Kopieren	36
Mobile Fax	36
6 Konfigurieren Ihres Druckers	38
Zugang und Nutzung von EWS	38
HP Smart (iOS, Android und Windows 10).....	39
Öffnen des EWS über eine IP-Adresse (Wi-Fi-Verbindung)	39
Öffnen des EWS über eine IP-Adresse (Wi-Fi Direct-Verbindung)	39
HP Druckersoftware (Windows 7)	40
Konfigurieren der IP-Netzwerkeinstellungen	40
Netzwerkeinstellungen anzeigen oder ändern.....	40
Umbenennen des Druckers in einem Netzwerk.....	40
IPv4 TCP/IP-Parameter manuell konfigurieren.....	40
Legen Sie ein Systempasswort fest oder ändern Sie es	41
Verwenden der Webdienste (Wi-Fi-Modelle)	41
Entfernen der Web-Dienste über den EWS	41
7 Verwalten von Tintenzubehör	42
Tintenfüllstände prüfen	42
HP Druckersoftware (Windows)	42
Befüllen der Farbtanks	42
Bestellen von Tintenzubehör	46
So drucken Sie nur mit schwarzer Tinte (Windows).....	46
Transport des Druckers	47

8 Lösen von Problemen	48
Aktualisieren des Druckers	48
HP Smart (Wi-Fi-Modelle)	48
Herunterladen von der HP Support-Website	48
Embedded Web Server (EWS) (Wi-Fi-Modelle)	49
Interpretieren von Fehlercodes, LEDs und Symbolen	49
Fehlercodes	49
Netztasten-LED	51
Dokumentensymbol und Papierfehler	52
Druckkopf-Symbole und Fehler	53
Druckkopfausrichtung – Symbol	53
Tinten-Symbole und Fehler	54
Wi-Fi-Status, LEDs und Symbole (Wi-Fi Modelle)	55
Papierstaus und Probleme mit der Papierzufuhr	57
Mögliche Staupositionen	57
Entfernen von gestautem Papier	58
So reinigen Sie die Papiereinzugswalzen manuell	66
Beheben von Problemen bei der Papierzufuhr	67
Erfahren Sie, wie Sie Papierstaus und Probleme mit der Papierzufuhr vermeiden	68
Probleme mit den Druckköpfen	68
Stellen Sie sicher, dass die Druckköpfe richtig eingesetzt wurden	69
Reinigen der Kontakte der Druckköpfe	71
Probleme beim Drucken	75
So lösen Sie Probleme beim Drucken (Windows)	75
Beheben von Druckproblemen (macOS) (Wi-Fi-Modelle)	77
Beheben von Druckqualitätsproblemen	77
Probleme beim Kopieren und Scannen	80
Netzwerk- und Verbindungsprobleme (Wi-Fi-Modelle)	81
Beheben von Netzwerkverbindungsproblemen	81
Probleme mit der Wi-Fi Direct-Verbindung beheben	81
Ursprünglichen Werkstandard und Einstellungen wiederherstellen	81
Wiederherstellen der werkseitigen Druckereinstellungen über das Bedienfeld	82
Wiederherstellen der Netzwerkeinstellungen des Druckers über das Bedienfeld (Wi-Fi-Modelle)	82
Wiederherstellen der werkseitigen Druckereinstellungen oder der Netzwerkeinstellungen über den EWS (Wi-Fi-Modelle)	82
Web-Dienste-Probleme (Wi-Fi-Modelle)	83
Probleme mit der Druckerhardware	83
Druckerwartung	84
Scannerglas reinigen	84
Reinigen des Scannerdeckelsensors	86
Reinigen des äußeren Gehäuses	87
HP Support	87
Kontakt zu HP	87
Registrieren des Druckers	88
Zusätzliche Gewährleistungsoptionen	88

9 HP EcoSolutions (HP und die Umwelt)	89
Energieverwaltung	89
Auto-Aus	89
Energiesparmodus oder Ruhemodus.....	89
Leiser Modus	90
Ändern der Ruhiger Modus-Einstellungen über den EWS (Wi-Fi-Modelle)	90
Appendix A Technische Daten	91
Spezifikationen	91
Zulassungshinweise	92
Modellzulassungsnummer	92
FCC-Erklärung	93
Hinweise zur Verwendung des Netzkabels	93
VCCI (Klasse B)-Konformitätserklärung für Benutzer in Japan	94
Hinweis zum Netzkabel für Benutzer in Japan	94
Hinweis zu Bildschirmarbeitsplätzen in Deutschland.....	94
Hinweis zur Geräuschemission (für Deutschland)	94
Zulassungshinweis für die Europäische Union und Großbritannien.....	94
Konformitätserklärung.....	94
Rechtliche Hinweise zu kabellosen Produkten	95
Eingabehilfen	97
Programm zur umweltfreundlichen Produktherstellung	97
HP Tipps für einen schonenderen Umgang mit der Umwelt.....	98
Öko-Tipps	98
Verordnung 1275/2008 der Europäischen Kommission	98
Papier	98
Kunststoff	99
Sicherheitsdatenblätter	99
Recycling-Programm.....	99
Recyclingprogramm für HP Inkjet-Verbrauchsmaterialien	99
Leistungsaufnahme.....	99
Entsorgung von Altgeräten durch Benutzer	99
Entsorgung für Brasilien.....	100
Chemische Substanzen	100
Tabelle mit gefährlichen Substanzen/Elementen und ihren Inhaltsstoffen (China)	101
Erklärung zum Vorhandensein der Kennzeichnung von eingeschränkt nutzbaren Substanzen (Region Taiwan).....	101
Richtlinie zur Beschränkung der Verwendung gefährlicher Stoffe (Indien)	103
Erklärung zur Beschränkung der Verwendung gefährlicher Substanzen (Türkei)	103
EPEAT	103
Ecolabel-Benutzerinformationen der SEPA (China).....	103
China Energielabel für Drucker.....	103

1 Erste Schritte

Informationen zu Druckerbauteilen, die Funktionen des Bedienfelds und zu anderen Funktionen des Druckers.

Druckeransichten

Druckerteile und deren Beschreibungen.

Vorderansichten des Druckers

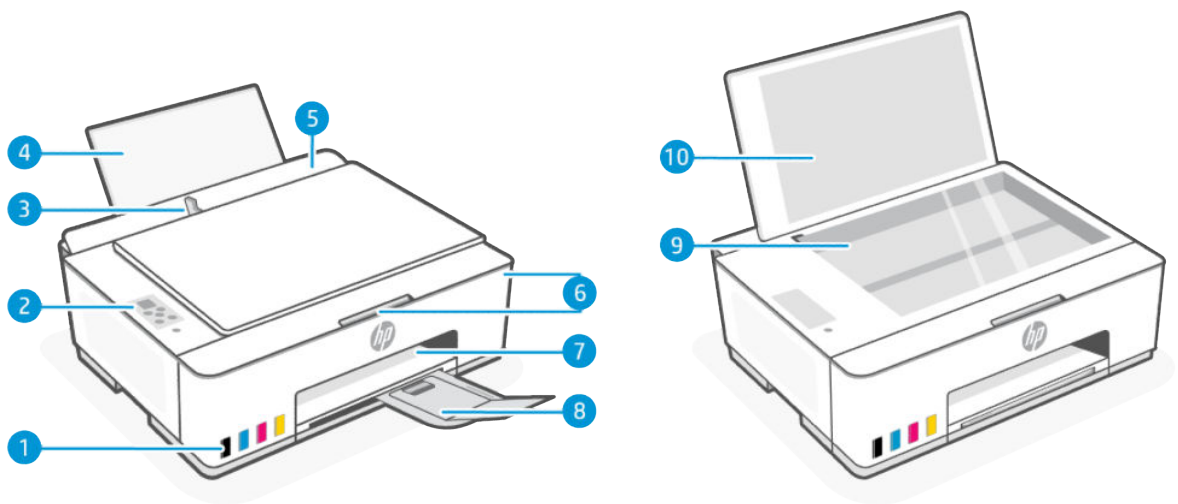

 **HINWEIS:** Das Druckerbild und die Einzelheiten hängen möglicherweise von Ihrem Druckermodell ab.

Table 1-1 Vorderansicht des Druckers

Merkmal	Beschreibung
1	Farbtanks
2	Bedienfeld
3	Papierquerführung
4	Zufuhrfach
5	Schutzabdeckung des Zufuhrfachs
6	Vordere Klappe und Zugang
7	Ausgabefach
8	Verlängerung des Ausgabefachs
9	Scannerglas
10	Scannerdeckel

Rückansicht des Druckers

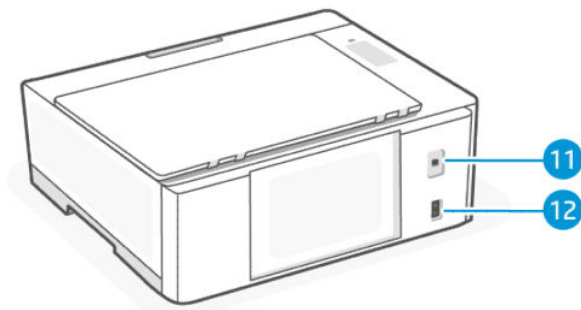

Table 1-2 Rückansicht des Druckers

Merkmal	Beschreibung
11	USB-Anschluss
12	Netzanschluss

Innenansicht des Druckers

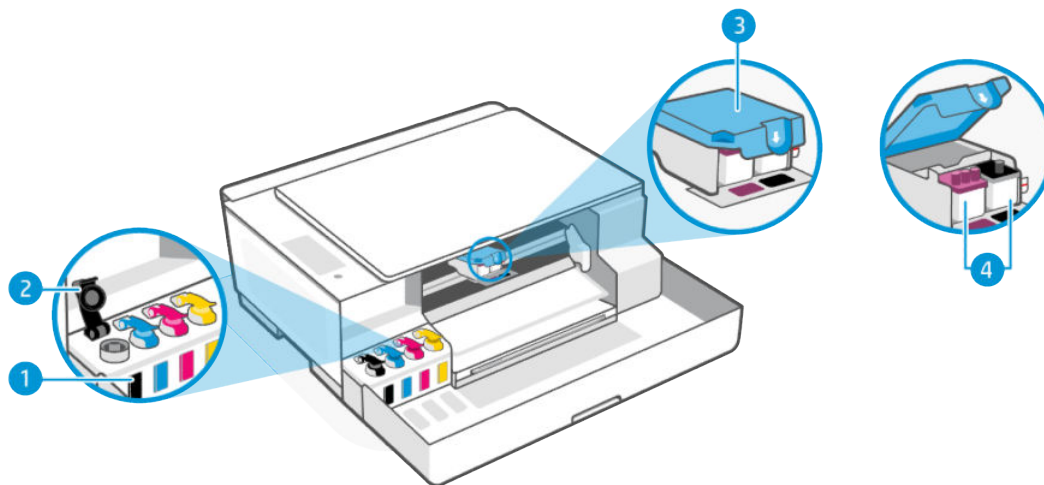

Table 1-3 Innenansicht des Druckers

Merkmal	Beschreibung
1	Farbtanks Es gibt vier Farbbehälter. Jeder Tank enthält unterschiedliche Tinte: Schwarz, Cyan, Magenta und Gelb.
2	Tankkappen Die Farbtankkappen decken die Öffnung der Farbtanks ab.

Table 1-3 Innenansicht des Druckers (Fortsetzung)

Merkmal	Beschreibung
3	<p data-bbox="576 254 767 285">Druckkopfabdeckung</p> <p data-bbox="576 306 1473 390">Die Druckkopfabdeckung am Patronenwagen sichert die Druckköpfe im Patronenwagen. Vergewissern Sie sich, dass die Druckkopfabdeckung ordnungsgemäß verschlossen ist, um Probleme wie eine Blockade des Patronenwagens zu vermeiden.</p> <p data-bbox="576 411 671 432">ACHTUNG:</p> <ul data-bbox="576 453 1473 590" style="list-style-type: none"><li data-bbox="576 453 1473 516">• Öffnen Sie die Druckkopfverriegelung nach dem Einrichten des Druckers nur, wenn Sie dazu aufgefordert werden.<li data-bbox="576 527 1473 590">• Um beim Transportieren des Druckers Schäden am Drucker zu vermeiden, müssen zum Öffnen der Druckkopfabdeckung spezielle Anweisungen beachtet werden. <p data-bbox="576 611 890 632">Siehe Transport des Druckers.</p>
4	<p data-bbox="576 653 683 684">Druckköpfe</p> <p data-bbox="576 705 1473 789">Bei den Druckköpfen handelt es sich um die Komponenten innerhalb des Druckmechanismus, die Tinte auf das Papier aufbringen. Es gibt zwei Druckköpfe: Einen Farbdruckkopf und einen Schwarzdrukopf.</p>

Funktionen des Bedienfelds

Das Bedienfeld verfügt über Tasten zur direkten Interaktion und LEDs, die auf Druckerstatus, Fehler usw. hinweisen.

 **HINWEIS:** Das Druckerbild und die Einzelheiten hängen möglicherweise von Ihrem Druckermodell ab.

Figure 1-1 Nur USB-Modelle (links) und Wi-Fi-Modelle (rechts)

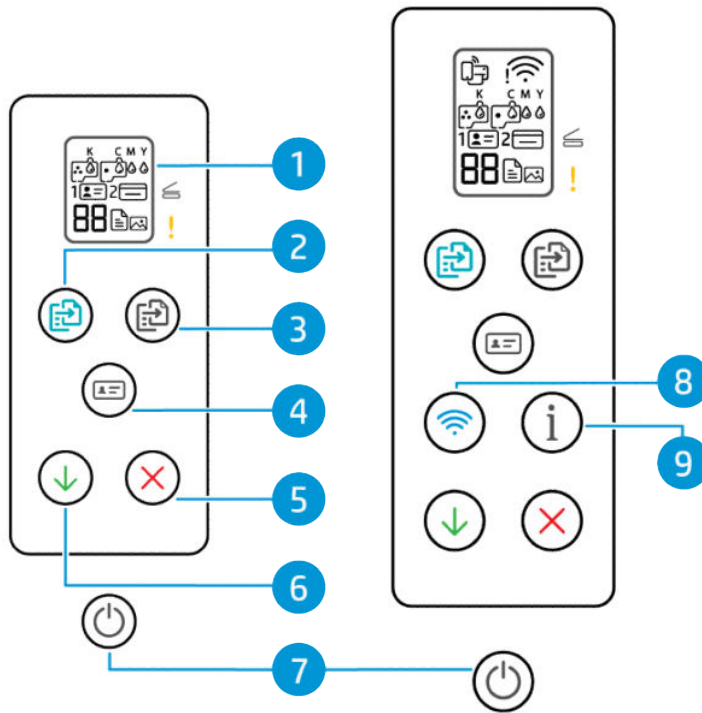

Table 1-4 Tasten und LEDs auf einen Blick









Merkmal	Schaltfläche	Beschreibung
1	Bedienfeldanzeige 	Zeigt den Zähler oder die Fehlercodes, unterschiedliche Kopiermodi, Probleme mit der Tinte, den Druckköpfen oder mit Papier an, sowie den Druckerverbindungsstatus. Weitere Informationen finden Sie unter Interpretieren von Fehlercodes, LEDs und Symbolen .
2	Farbkopie-Taste 	Startet eine Farbkopie. Um die Anzahl der Kopien zu erhöhen, halten Sie die Taste gedrückt oder drücken Sie sie mehrmals. Der Kopiervorgang beginnt 2 Sekunden, nachdem die letzte Taste gedrückt wurde.

Table 1-4 Tasten und LEDs auf einen Blick (Fortsetzung)

Merkmale	Schaltfläche	Beschreibung
3	Schwarzweißkopie-Taste 	Dient zum Starten eines Kopierauftrags in Schwarzweiß. Um die Anzahl der Kopien zu erhöhen, halten Sie die Taste gedrückt oder drücken Sie sie mehrmals. Der Kopiervorgang beginnt 2 Sekunden, nachdem die letzte Taste gedrückt wurde.
4	Taste Ausweiskopie 	Mit der ID-Kopierfunktion können Sie eine Karte oder ein kleinformatiges Dokument auf das Scannerglas legen und beide Seiten der Karte auf eine Seite kopieren. Siehe Ausweiskarte (ID) kopieren .
5	Abbrechen – Schaltfläche 	Stoppt den aktuellen Vorgang.
6	Fortsetzen – Taste 	Dient zum Wiederaufnehmen eines Auftrags nach einer Unterbrechung (z. B. nach dem Einlegen von Papier oder Beheben eines Papierstaus).
7	Ein/Aus (Schaltfläche) 	Schaltet den Drucker ein oder aus.
8	Wi-Fi-Taste (Wi-Fi-Modelle) 	Ein- oder Ausschalten der Wireless-Funktionen des Druckers. Siehe Wi-Fi-Status, LEDs und Symbole (Wi-Fi Modelle) .
9	Info – Schaltfläche (Wi-Fi-Modelle) 	Drucken Sie eine Info-Seite. Die Informationsseite bietet eine Übersicht über die Druckerinformationen und dessen aktuellen Status (einschließlich Netzwerk, Wi-Fi Direct, Webdiensten, Tinte usw.).

Symbole – Bedienfelddisplay

Das Bedienfelddisplay verfügt über einen Zähler und mehrere hilfreiche Statussymbole.

Weitere Informationen finden Sie unter [Interpretieren von Fehlercodes, LEDs und Symbolen](#).

Figure 1-2 Nur USB-Modelle (links) und Wi-Fi-Modelle (rechts)

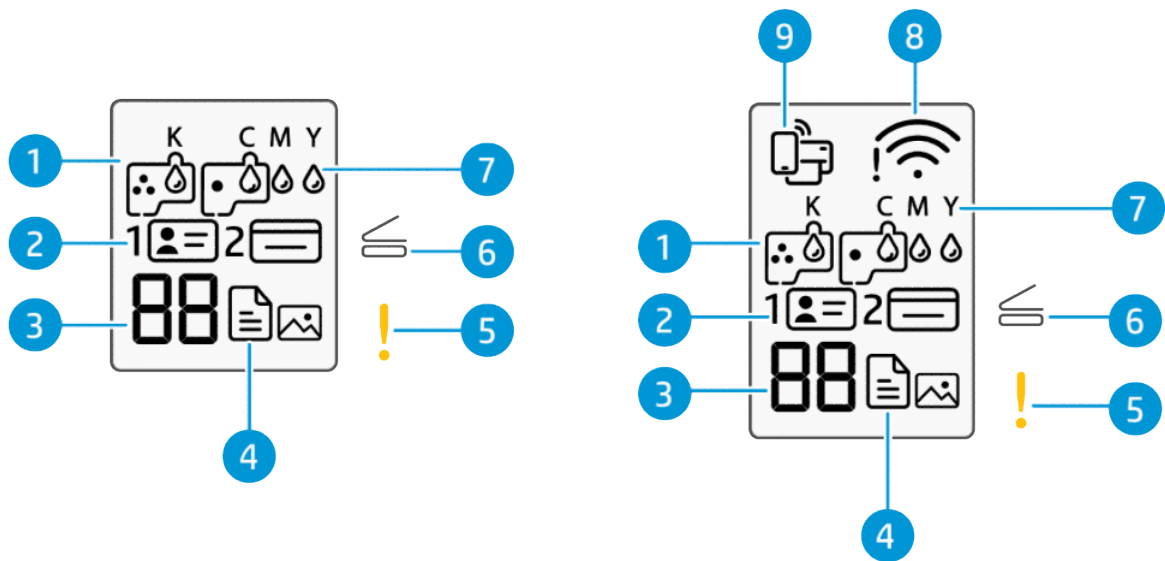









Table 1-5 Symbole – Bedienfelldisplay

Merkmale	Symbol	Beschreibung
1	<p>Druckkopf-Symbole</p>	<p>Ein blinkendes Links-Symbol weist auf ein Problem mit dem Farbdruckkopf hin.</p> <p>Ein blinkendes Rechts-Symbol weist auf ein Problem mit dem Schwarzdruckkopf hin.</p>
2	<p>Symbole für Ausweiskopie Vorderseite und Ausweiskopie Rückseite</p>	<p>Zeigt an, welche Seite der Ausweiskarte auf das Scannerglas gelegt werden muss.</p>
3	<p>Kopienanzahl</p>	<ul style="list-style-type: none"> • Zeigt den Buchstaben E und eine Nummer an, wenn am Drucker ein Problem vorliegt. • Legt die Anzahl der Kopien für einen Kopierjob fest. • Wechselt zum Buchstaben A, wenn der Drucker eine Druckkopfausrichtung ausführt. • Zeigt an, wenn sich der Drucker im Bereitschaftsstatus befindet.

Table 1-5 Symbole – Bedienfelddisplay (Fortsetzung)

Merkmalsymbol	Symbol	Beschreibung
4	<p>Dokument-Symbol</p>   <p>Foto-Symbol</p> 	<ul style="list-style-type: none"> • Leeres Dokument-Symbol: Zeigt den Status des Papiers im Zufuhrfach oder alle damit zusammenhängenden Probleme an (z. B. Kein Papier, Papierstau usw.). • Dokumentsymbol mit horizontalen Linien: Zeigt den Status der Vorlage auf dem Scannerglas oder damit zusammenhängende Probleme an. <p>Es erscheint auch dann, wenn sich der Drucker zum Kopieren auf Normalpapier im Dokumentkopie-Modus befindet.</p> <ul style="list-style-type: none"> • Foto-Symbol: Dies erscheint, wenn sich der Drucker zum Kopieren auf Normalpapier im Fotokopie-Modus befindet. <p>Um zwischen Dokumentenkopie- und Fotokopie-Modus umzuschalten, siehe Über das Bedienfeld des Druckers auszuführende allgemeine Aufgaben.</p>
5	<p>Achtung-LED</p> 	Zeigt einen Fehler oder eine Warnung an.
6	<p>Offener Klappe-LED</p> 	Fordert Sie während der Druckkopfausrichtung oder beim Kopieren eines Ausweises auf, den Scannerdeckel zu öffnen.
7	<p>Symbole für KCMY und Tinte</p> <p>K C M Y </p>	<p>Die KCMY-Buchstaben und die Tintentropfen geben den Status der vier Farbbehälter im Drucker an.</p> <p>Jeder Satz an Symbolen entspricht einem Farbbehälter: Schwarz, Cyan, Magenta und Gelb.</p>
8	<p>Symbole für Wi-Fi-Status</p> <p>(Wi-Fi-Modelle)</p> 	Zeigt den Wi-Fi-Status und die Signalstärke an.
9	<p>Wi-Fi Direct-Symbol</p> <p>(Wi-Fi-Modelle)</p> 	<p>Zeigt den Wi-Fi Direct-Status an.</p> <ul style="list-style-type: none"> • Ein: Wi-Fi Direct ist eingeschaltet und betriebsbereit. • Aus: Wi-Fi Direct-Symbol ist aus. <p>Siehe Drucken ohne Verbindung mit demselben Wireless-Netzwerk (Wi-Fi Direct).</p>



Über das Bedienfeld des Druckers auszuführende allgemeine Aufgaben

Über die Tasten des Bedienfeldes auszuführende allgemeine Aufgaben.

Informationen zum Neustart des Wi-Fi-Setupmodus finden Sie unter [Ursprünglichen Werkstandard und Einstellungen wiederherstellen](#).

Nur USB-Modelle

Table 1-6 Über das Bedienfeld des Druckers auszuführende allgemeine Aufgaben

Aufgabe	Anweisungen
Den Drucker-Support-Modus aufrufen HINWEIS: Bei manchen Druckeraufgaben muss der Drucker in den Support-Modus versetzt werden.	Halten Sie die Fortsetzen-Taste  3 Sekunden lang gedrückt. Alle Tasten-LEDs im Bedienfeld des Druckers leuchten auf.
Drucker-Support-Modus beenden	Drücken Sie die Abbruchtaste  einmal, die Taste nicht halten. Alle Tasten-LEDs erlöschen, wenn keine Druckerfehler aufgetreten sind.
Umschalten zwischen Fotokopie-Modus und Dokumentkopie-Modus	<ol style="list-style-type: none"> Halten Sie die Fortsetzen-Taste  3 Sekunden lang gedrückt, bis die LED am Bedienfeld angeht. Halten Sie beide Kopiertasten gleichzeitig drei Sekunden lang gedrückt.

Wi-Fi-Modelle

Table 1-7 Über das Bedienfeld des Druckers auszuführende allgemeine Aufgaben









Aufgabe	Anweisungen
Den Drucker-Support-Modus aufrufen HINWEIS: Bei manchen Druckeraufgaben muss der Drucker in den Support-Modus versetzt werden.	Halten Sie die Informationstaste  5 Sekunden lang gedrückt. Alle Tasten-LEDs im Bedienfeld des Druckers leuchten auf.
Drucker-Support-Modus beenden	Drücken Sie die Abbruchtaste  einmal, die Taste nicht halten. Alle Tasten-LEDs erlöschen, wenn keine Druckerfehler aufgetreten sind.
Umschalten zwischen Fotokopie-Modus und Dokumentkopie-Modus	<ol style="list-style-type: none"> Halten Sie die Informationstaste  5 Sekunden lang gedrückt, bis die LED am Bedienfeld angeht. Halten Sie beide Kopiertasten gleichzeitig drei Sekunden lang gedrückt.
Ein- oder Ausschalten der Wireless-Funktionen des Druckers	Wenn die Wireless-Funktion aktiviert ist, leuchtet die Wi-Fi-Taste auf. <ul style="list-style-type: none"> Wenn die blaue Wi-Fi-LED nicht leuchtet, drücken Sie die Wi-Fi-Taste , um die Funktion einzuschalten. Um die Wi-Fi-Funktion abzuschalten, drücken Sie die Taste erneut.
Wechseln in den Tastenmodus für Wi-Fi Protected Setup (WPS)	Halten Sie die Wi-Fi-Taste  drei Sekunden lang gedrückt.

Table 1-7 Über das Bedienfeld des Druckers auszuführende allgemeine Aufgaben (Fortsetzung)





Aufgabe	Anweisungen
Wi-Fi Direct ein- oder ausschalten	<ol style="list-style-type: none"> Halten Sie die Informationstaste  5 Sekunden lang gedrückt, bis die LED am Bedienfeld angeht. Drücken Sie gleichzeitig die Wi-Fi-Taste  und die Fortsetzen-Taste . <p>Siehe Drucken ohne Verbindung mit demselben Wireless-Netzwerk (Wi-Fi Direct).</p>

So drucken Sie einen Bericht über das Druckerbedienfeld

Erfahren Sie mehr über die Berichte, die Sie direkt vom Drucker drucken können, und wie man diese ausdruckt. Stellen Sie vor dem Druckvorgang sicher, dass sich Papier im Zufuhrfach befindet.

Nur USB-Modelle

Table 1-8 Berichte drucken

Druckerbericht	Beschreibung	So drucken Sie
Druckerstatusbericht	Bietet eine Übersicht der Druckerinformationen, des aktuellen Status und der Einstellungen, einschließlich der Verbindungseinstellungen, sowie der Druck- oder Scaneinstellungen und der Nutzung.	<ol style="list-style-type: none"> Halten Sie die Fortsetzen-Taste  3 Sekunden lang gedrückt, bis die LED am Bedienfeld angeht. Drücken Sie die Fortsetzen-Taste .
Bericht zur Druckqualitätsdiagnose	Drucken Sie eine Diagnosesseite, anhand der Sie entscheiden können, ob es sich zum Verbessern der Druckqualität empfiehlt, die Druckköpfe zu reinigen oder auszurichten.	<ol style="list-style-type: none"> Halten Sie die Fortsetzen-Taste  3 Sekunden lang gedrückt, bis die LED am Bedienfeld angeht. Halten Sie die Abbruchtaste  3 Sekunden lang gedrückt. <p>Siehe auch Drucken einer Diagnosesseite zur Bestimmung der Druckqualität (Windows).</p>

Wi-Fi-Modelle

Seite mit Druckerinfos

Die Informationsseite bietet eine Übersicht über die Druckerinformationen und dessen aktuellen Status (einschließlich Netzwerk, Wi-Fi Direct, Webdiensten, Tinte usw.).

Drücken Sie auf dem Bedienfeld des Druckers die Informationstaste , um die Seite zu drucken.

Aktivieren Sie den Drucker im Support-Modus, um andere Berichte zu drucken.











1. Halten Sie die Informationstaste  5 Sekunden lang gedrückt, bis die LED am Bedienfeld angeht.
2. Beachten Sie beim Drucken des gewünschten Berichts die folgenden Anweisungen.

Table 1-9 Berichte drucken

Druckerbericht	Beschreibung	Drucken (im Support-Modus)
Druckerstatusbericht	Bietet eine Übersicht der Druckerinformationen, des aktuellen Status und der Einstellungen, einschließlich der Verbindungseinstellungen, sowie der Druck- oder Scaneinstellungen und der Nutzung.	Drücken Sie die Fortsetzen-Taste  .
Testbericht für das Wi-Fi-Netzwerk und die Netzwerkkonfigurationsseite	<p>Im Testbericht für das Wi-Fi-Netzwerk werden die Diagnoseergebnisse in Bezug auf den Status des Wi-Fi-Netzwerks, die Wi-Fi-Signalstärke, die erkannten Netzwerke und mehr angezeigt.</p> <p>Auf der Netzwerkkonfigurationsseite werden der Netzwerkstatus, der Hostname, der Netzwerkname und mehr aufgelistet.</p>	Drücken Sie gleichzeitig die Informationstaste  und die Zurücksetzen-Taste  .
Wi-Fi-Kurzanleitung	Informationen zum Anschluss Ihres Druckers an ein Wi-Fi-Netzwerk.	Drücken Sie die Informationstaste  .
Wi-Fi Direct-Anleitung	<p>Die Wi-Fi Direct-Anleitung enthält Anweisungen, die Sie beim Einrichten und der Verwenden von Wi-Fi Direct unterstützen.</p> <p>Sie enthält außerdem den Namen und das Kennwort für Wi-Fi Direct.</p>	<p>Drücken Sie gleichzeitig die Informations-  und die Abbrechen-Taste .</p> <p>Weitere Informationen zu Wi-Fi Direct Printing finden Sie unter Drucken ohne Verbindung mit demselben Wireless-Netzwerk (Wi-Fi Direct).</p>
Webdienste-Bericht	Je nach Web-Dienste-Status enthält der Bericht Anweisungen, die Ihnen beim Aktivieren oder Einrichten von Web-Diensten sowie bei der Behebung von Verbindungsproblemen helfen.	Drücken Sie gleichzeitig die Fortsetzen-Taste  und die Abbrechen-Taste  .
Bericht zur Druckqualitätsdiagnose	Drucken Sie eine Diagnosesseite, anhand der Sie entscheiden können, ob es sich zum Verbessern der Druckqualität empfiehlt, die Druckköpfe zu reinigen oder auszurichten.	<p>Halten Sie die Farbkopie-Taste  3 Sekunden lang gedrückt.</p> <p>Siehe auch Drucken einer Diagnosesseite zur Bestimmung der Druckqualität (Windows).</p>

Ändern der Druckereinstellungen

Sie können die Druckereinstellungen auch über die HP Druckersoftware aufrufen und ändern.

Siehe [Installieren und verwenden Sie die HP Druckersoftware](#).

HP Smart (iOS, Android und Windows 10)

1. Öffnen Sie auf Ihrem Computer oder mobilen Gerät die App HP Smart. Erstellen Sie ein HP-Konto oder melden Sie sich an, wenn Sie dazu aufgefordert werden.

Weitere Informationen zu HP Smart finden Sie unter [Verwenden Sie die HP Smart-App zum Drucken, Scannen und Verwalten](#).

2. Wählen Sie Ihren Drucker aus und klicken oder tippen Sie dann auf **Druckereinstellungen**.
3. Wählen Sie die erwünschte Option aus und nehmen Sie die erforderlichen Änderungen vor.

Der Embedded Web Server (EWS) (Wi-Fi-Modelle)

1. Öffnen Sie den EWS. Siehe [Zugang und Nutzung von EWS](#).
2. Nach einer Einstellung suchen. Oder klicken Sie auf die gewünschte Funktion oder den Tab, und wählen Sie eine Einstellung im linken Menü aus.
3. Nehmen Sie die erforderlichen Änderungen vor.

Ändern der Druckersprache über den EWS (Wi-Fi-Modelle)

1. Öffnen Sie den EWS. Siehe [Zugang und Nutzung von EWS](#).
2. Klicken Sie auf die Registerkarte **Einstellungen**.
3. Klicken Sie im linken Menü auf **Voreinstellungen**.
4. Klicken Sie auf **Druckerspracheeinstellungen** und wählen Sie die gewünschte Sprache aus.
5. Klicken Sie auf **Übernehmen**.

Suchen nach dem Standard-Druckerkenntwort oder der Standard-PIN

Wenn Sie beim Einrichten oder Anschließen des Druckers zur Eingabe eines Kennworts aufgefordert werden, geben Sie die Standard-PIN ein, die auf einem Etikett auf dem Drucker angegeben ist.

Öffnen Sie die vordere Klappe des Druckers und suchen Sie das Etikett.

Wenn Sie das Kennwort im Embedded Web Server (EWS) geändert haben, geben Sie das Kennwort ein, wenn Sie dazu aufgefordert werden.

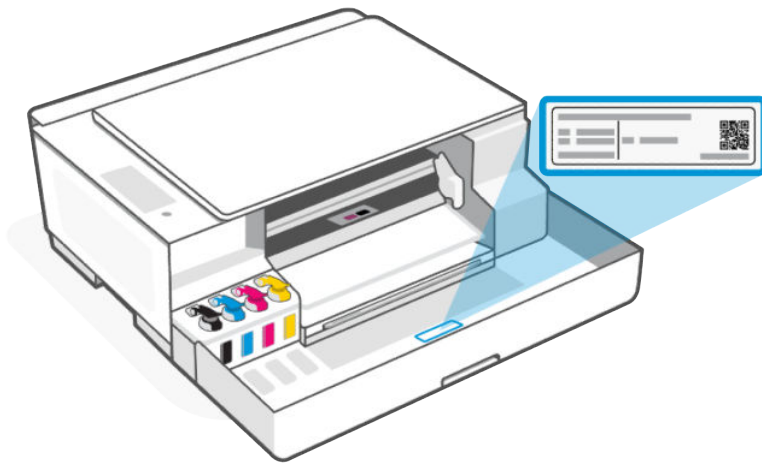

Installieren und verwenden Sie die HP Druckersoftware

Mit der HP Druckersoftware können Sie unter anderem die Druckereinstellungen ändern, die geschätzten Tintenfüllstände prüfen, Druckverbrauchsmaterial bestellen, den Drucker warten und Druckprobleme beheben.

- Wenn Sie statt der Druckersoftware die HP Smart App verwenden, finden Sie weitere Informationen unter [Verwenden Sie die HP Smart-App zum Drucken, Scannen und Verwalten](#).
- Bei jedem Gerät muss die App oder Software installiert sein, um drucken zu können.
- Zur Installation der HP Druckersoftware ist Windows 7 Service Pack 1 (SP1) erforderlich.

Gehen Sie wie folgt vor:

1. Gehen Sie zu 123.hp.com, um die Software herunterzuladen und sie auf Ihrem Computer zu installieren.
2. Öffnen der Software.
 - **Windows 10:** Klicken Sie auf dem Computerdesktop auf **Start**, wählen Sie in der App-Liste **HP** und dann das Symbol mit dem Druckernamen aus.
 - **Windows 7:** Klicken Sie auf dem Computerdesktop auf **Start** und wählen Sie **Alle Programme** aus. Klicken Sie auf **HP** und den Ordner für den Drucker und wählen Sie dann das Symbol mit dem Druckernamen aus.

Verwenden Sie die HP Smart-App zum Drucken, Scannen und Verwalten

Die HP Smart App kann Sie beim Ausführen zahlreicher unterschiedlicher Druckeraufgaben einschließlich der folgenden unterstützen:

- Drucker einrichten und verbinden.
- Dokumente und Fotos drucken und scannen.
- Dokumente über E-Mail und andere Anwendungen teilen.

- Druckereinstellungen verwalten, Druckerstatus prüfen, Berichte drucken und Verbrauchsmaterialien bestellen.



HINWEIS:

- HP Smart wird auf Mobilgeräten und Computern unterstützt, die unter einigen Versionen von iOS, Android, Windows 10 und MacOS ausgeführt werden.

Weitere Informationen finden Sie auf der HP Support-Website hp.com/support .

- HP Smart für iOS, Android und macOS ist nur für die Wi-Fi-Modelle dieses Druckers verfügbar.
- Die HP Smart App ist möglicherweise nicht in allen Sprachen verfügbar. Einige Funktionen sind nur mit bestimmten Druckermodellen verfügbar.

Installieren von HP Smart und Öffnen der App

1. Besuchen Sie 123.hp.com, um HP Smart auf Ihr Gerät herunterzuladen und zu installieren.



HINWEIS: iOS, Android, Windows 10 und macOS Geräte: Sie können HP Smart aus dem entsprechenden App-Store für Ihr Gerät herunterladen.

2. Öffnen Sie nach der Installation HP Smart.
 - **iOS/Android:** Tippen Sie im Desktop oder im App-Menü des Mobilgeräts auf **HP Smart**.
 - **Windows 10:** Klicken Sie auf dem Computer-Desktop auf **Start** und wählen Sie dann **HP Smart** in der Anwendungsliste aus.
 - **macOS:** Wählen Sie HP Smart über das Launchpad aus.
3. Erstellen Sie bei entsprechender Aufforderung ein HP Konto und registrieren Sie den Drucker.
4. Stellen Sie mit HP Smart eine Wireless-Verbindung zu Ihrem Drucker her. Siehe [Verbinden des Druckers mit einem Wi-Fi-Netzwerk über HP Smart \(Wi-Fi-Modelle\)](#).

Wenn Sie zur Eingabe eines Kennworts aufgefordert werden, geben Sie die PIN ein, die auf einem Etikett im Drucker angegeben ist. Siehe [Suchen nach dem Standard-Drucker kennwort oder der Standard-PIN](#).

Erhalten Sie weitere Informationen zu HP Smart

Besuchen Sie die Website für Ihr Gerät, um zu erfahren, wie Sie mit HP Smart eine Verbindung herstellen, drucken und scannen können:

- **iOS/iPadOS/Android:** www.hp.com/go/hpsmart-help
- **Windows 10 und neuer:** www.hp.com/go/hpsmartwin-help
- **macOS:** www.hp.com/go/hpsmartmac-help

2 Verbinden des Druckers

Lernen Sie die unterschiedlichen Möglichkeiten kennen, Ihren Drucker anzuschließen.

Vorbereitungen (Wi-Fi-Modelle)

Stellen Sie Folgendes sicher:

- Ihr Wi-Fi-Netzwerk wurde eingerichtet und funktioniert fehlerfrei.
- Die Wi-Fi-Funktionen des Druckers ist eingeschaltet. Drücken Sie die Wi-Fi-Taste , um es einzuschalten.

Informationen zum Wi-Fi-Status finden Sie unter [Wi-Fi-Status, LEDs und Symbole \(Wi-Fi Modelle\)](#).

- Der Drucker befindet sich im Wi-Fi-Einrichtungsmodus. Die Wi-Fi-LED blinkt im Einrichtungsmodus blau. Wenn nicht, die Netzwerkeinstellungen des Druckers zurücksetzen. Siehe [Ursprünglichen Werkstandard und Einstellungen wiederherstellen](#).
- Der Drucker und die Geräte, die den Drucker verwenden sollen, müssen sich im gleichen Netzwerk (Subnetz) befinden.

Bei der Verbindungsherstellung zum Drucker werden Sie zur Eingabe des Wi-Fi Network Name (SSID) und eines Wi-Fi-Kennworts aufgefordert.

- SSID ist der Name Ihres Wi-Fi-Netzwerks.
- Das Wi-Fi-Kennwort verhindert, dass andere Personen ohne Ihre Erlaubnis eine Verbindung zu Ihrem Wi-Fi-Netzwerk herstellen. Je nach erforderlichem Sicherheitslevel verwendet Ihr Wi-Fi-Netzwerk eine WPA-Passphrase oder einen WEP-Schlüssel.
- Wenn Sie den Netzwerknamen und den Sicherheitsschlüssel seit dem Einrichten Ihres Wi-Fi-Netzwerks nicht geändert haben, können Sie die betreffenden Angaben manchmal hinten oder seitlich am WLAN-Router finden.
- Wenn Sie Ihre Netzwerkdaten nicht finden oder daran erinnern können, schlagen Sie in der Dokumentation ihres Computers oder des WLAN-Routers nach; Sie können aber auch den Netzwerkadministrator oder die Person kontaktieren, von der das W-Fi-Netzwerk eingerichtet wurde.



HINWEIS: Informationen zum Beheben von Problemen mit Netzwerkverbindungen finden Sie unter [Beheben von Netzwerkverbindungsproblemen](#).

Verbinden des Druckers mit einem Wi-Fi-Netzwerk über HP Smart (Wi-Fi-Modelle)



Installieren Sie die HP Smart App auf Ihrem Computer oder mobilen Gerät und verwenden Sie die App zum Einrichten des Druckers oder um ihn mit Ihrem Wireless-Netzwerk zu verbinden.

Informationen zu HP Smart finden Sie unter [Verwenden Sie die HP Smart-App zum Drucken, Scannen und Verwalten](#).

1. Vergewissern Sie sich, dass Ihr Computer oder mobiles Gerät mit Ihrem Wireless-Netzwerk verbunden ist. Aktivieren Sie auf Ihrem Gerät Bluetooth und/oder die Standortdienste.



HINWEIS: HP Smart verwendet Bluetooth für die Druckereinrichtung. Die App unterstützt nicht das Drucken über Bluetooth.

2. Wenn Ihr Drucker zuvor ausgeschaltet wurde, drücken Sie die Wi-Fi-Taste , um ihn einzuschalten. Informationen zum Wi-Fi-Status finden Sie unter [Wi-Fi-Status, LEDs und Symbole \(Wi-Fi Modelle\)](#).
3. Vergewissern Sie sich, dass der Wi-Fi-Einrichtungsmodus auf dem Drucker aktiviert ist. Die Wi-Fi-LED sollte blau blinken. Wenn nicht, die Netzwerkeinstellungen des Druckers zurücksetzen. Siehe [Ursprünglichen Werkstandard und Einstellungen wiederherstellen](#).
4. Klicken oder tippen Sie in der Startanzeige der App auf das Plusymbol oder auf  "Drucker hinzufügen", und befolgen Sie die angezeigten Anweisungen, um den Drucker hinzuzufügen oder anzuschließen.



HINWEIS:

- Wenn Sie zur Eingabe eines Druckerkenntwortes aufgefordert werden, geben Sie die Standard-PIN ein, die auf einem Etikett im Drucker angegeben ist. Siehe [Suchen nach dem Standard-Druckerkenntwort oder der Standard-PIN](#).
- Nach erfolgreicher Herstellung der Druckerverbindung blinkt die Wi-Fi-LED nicht mehr und leuchtet durchgehend.

Verbinden des Druckers mit einem Wi-Fi-Netzwerk über HP Druckersoftware

Zum Verbinden des Druckers mit einem integrierten Wireless WLAN 802.11-Netzwerk benötigen Sie Folgendes:

- Ein Wireless 802.11a/b/g/n/ac-Netzwerk mit einem Wireless-Router oder Zugriffspunkt.



HINWEIS: Der Drucker unterstützt nur eine Verbindung mit 2,4 GHz.

- Einen Computer, der bereits mit dem Wi-Fi-Netzwerk verbunden ist, mit dem auch der Drucker verbunden werden soll.
- Netzwerkname (SSID).
- WEP-Schlüssel oder WPA-Passphrase (bei Bedarf).

Gehen Sie wie folgt vor:

1. Klicken Sie in der HP Druckersoftware (verfügbar im Menü **Start**) auf **Extras**.

Informationen zu dieser Software finden Sie unter [Installieren und verwenden Sie die HP Druckersoftware](#).

2. Klicken Sie auf **Geräteeinrichtung und -software**.
3. Klicken Sie auf **Ein neues Gerät anschließen**.
4. Tippen Sie auf **Manuelles Einrichten**, wählen Sie die Wireless-Option aus und halten Sie sich an die angezeigten Anweisungen.

Verbinden des Druckers mit einem Wi-Fi-Netzwerk über Wi-Fi Protected Setup (WPS) (Wi-Fi-Modelle)

Diese Methode zur Wi-Fi-Einrichtung können Sie verwenden, wenn Ihr Router eine WPS-Taste besitzt.

Wenn der Router diese Taste nicht besitzt, wird empfohlen, dass Sie die Druckerverbindung über die HP Smart App herstellen. Siehe [Verbinden des Druckers mit einem Wi-Fi-Netzwerk über HP Smart \(Wi-Fi-Modelle\)](#).

1. Sorgen Sie dafür, dass Ihr Router und der Drucker nicht zu weit voneinander entfernt aufgestellt sind.
2. Halten Sie auf dem Bedienfeld des Druckers die Wi-Fi-Taste  drei Sekunden lang gedrückt Wi-Fi_button, um WPS zu starten.
3. Drücken Sie die WPS-Taste am Router.



HINWEIS: Drücken Sie die WPS-Taste am Router unbedingt innerhalb von zwei Minuten.

4. Öffnen Sie auf Ihrem Computer oder mobilen Gerät die HP Smart App. Erstellen Sie ein HP-Konto oder melden Sie sich an, wenn Sie dazu aufgefordert werden.
5. Klicken oder tippen Sie in der Startanzeige der App auf das Plusymbol oder auf  "Drucker hinzufügen", und befolgen Sie die angezeigten Anweisungen, um den Drucker hinzuzufügen oder anzuschließen.



HINWEIS:

- Wenn Sie zur Eingabe eines Druckerkeywords aufgefordert werden, geben Sie die Standard-PIN ein, die auf einem Etikett im Drucker angegeben ist. Siehe [Suchen nach dem Standard-Druckerkeyword oder der Standard-PIN](#).
- Nach erfolgreicher Herstellung der Druckerverbindung blinkt die Wi-Fi-LED nicht mehr und leuchtet durchgehend.

Verbinden des Druckers über ein USB-Kabel

1. Ziehen Sie ggf. das Etikett ab, das den USB-Anschluss an der Rückseite des Druckers verdeckt.
2. Verbinden Sie den Drucker über ein USB-Kabel mit dem Computer.
3. Öffnen Sie die HP Smart App auf Ihrem Computer. Erstellen Sie ein HP-Konto oder melden Sie sich an, wenn Sie dazu aufgefordert werden.
4. Klicken oder tippen Sie in der Startanzeige der App auf das Plusymbol oder auf  "Drucker hinzufügen", und befolgen Sie die angezeigten Anweisungen, um den Drucker hinzuzufügen oder anzuschließen.

Ändern der Verbindung von USB zu Wireless (Wi-Fi-Modelle)

Ziehen Sie das USB-Kabel vom Drucker ab, und befolgen Sie dann die Anweisungen unter [Verbinden des Druckers mit einem Wi-Fi-Netzwerk über HP Smart \(Wi-Fi-Modelle\)](#).

3 Einlegen von Medien

Erfahren Sie, wie Sie Papier einlegen und die Einstellungen ändern können.

Einlegen von Papier

Beachten Sie bitte Folgendes, bevor Sie beginnen.

 **HINWEIS:**

- Legen Sie kein Papier ein, während der Drucker druckt.
 - Wenn sich anderes Papier im Zufuhrfach befindet, entfernen Sie es, bevor Sie Papier mit einem anderen Papiertyp oder einer anderen Größe einlegen.
 - Eine vollständige Liste der unterstützten Medienformate finden Sie in der Druckersoftware. Bei Netzwerkdruckern finden Sie diese auch im Embedded Web Server (EWS). Informationen zum Öffnen des EWS finden Sie unter [Zugang und Nutzung von EWS](#).
-

1. Klappen Sie das Zufuhrfach hoch.

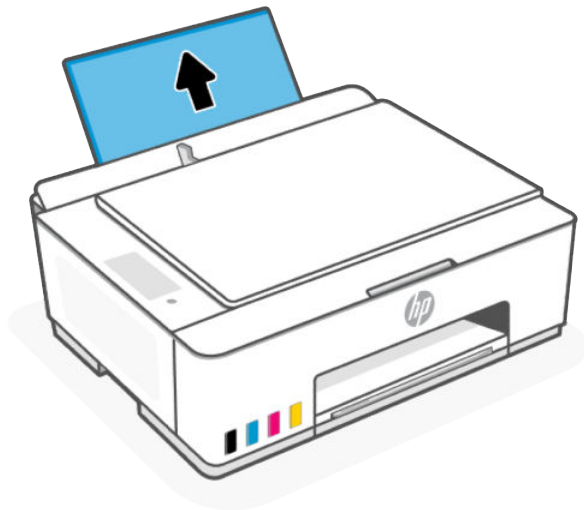

2. Schieben Sie die Papierquerführung nach links.

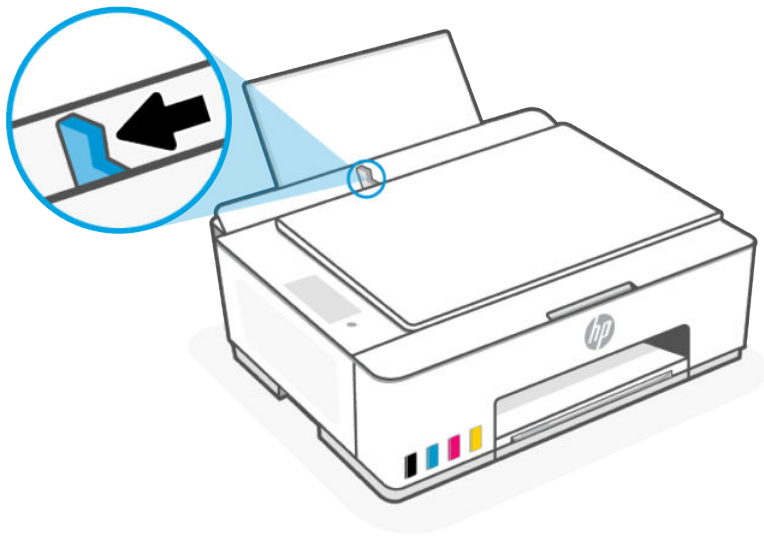

3. Legen Sie das Papier bis zum Anschlag in das Zufuhrfach ein. Stellen Sie sicher, das Papier im Hochformat und mit der zu bedruckenden Seite nach oben einzulegen.

Achten Sie beim Einlegen von kleinformatigem Papier (wie etwa Fotopapier) darauf, dass der Papierstapel rechtsbündig im Fach liegt.

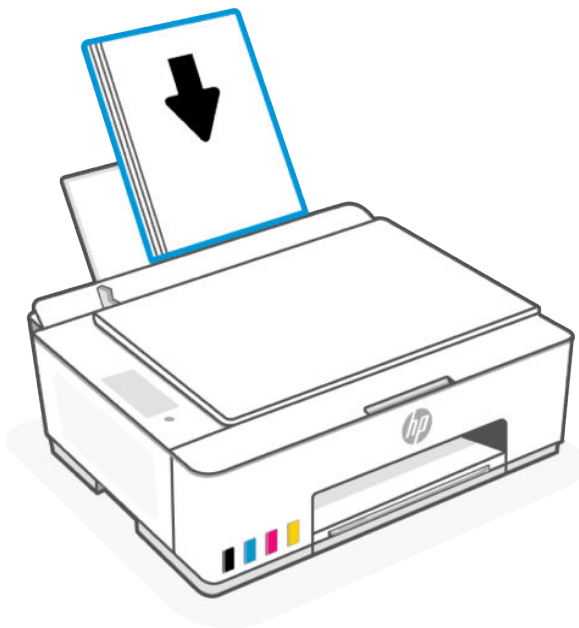

4. Schieben Sie die Papierquerführung nach rechts, bis diese die Papierkante berührt.

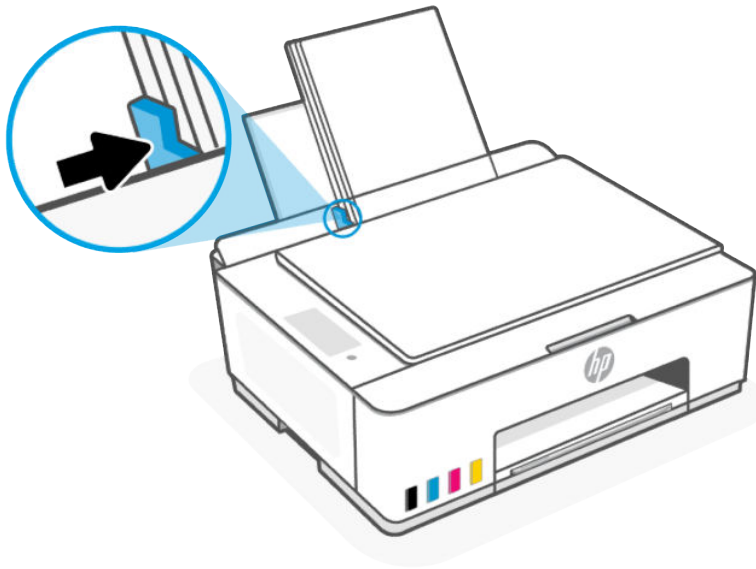

5. Ziehen Sie die Verlängerung des Ausgabefachs wie gezeigt heraus.

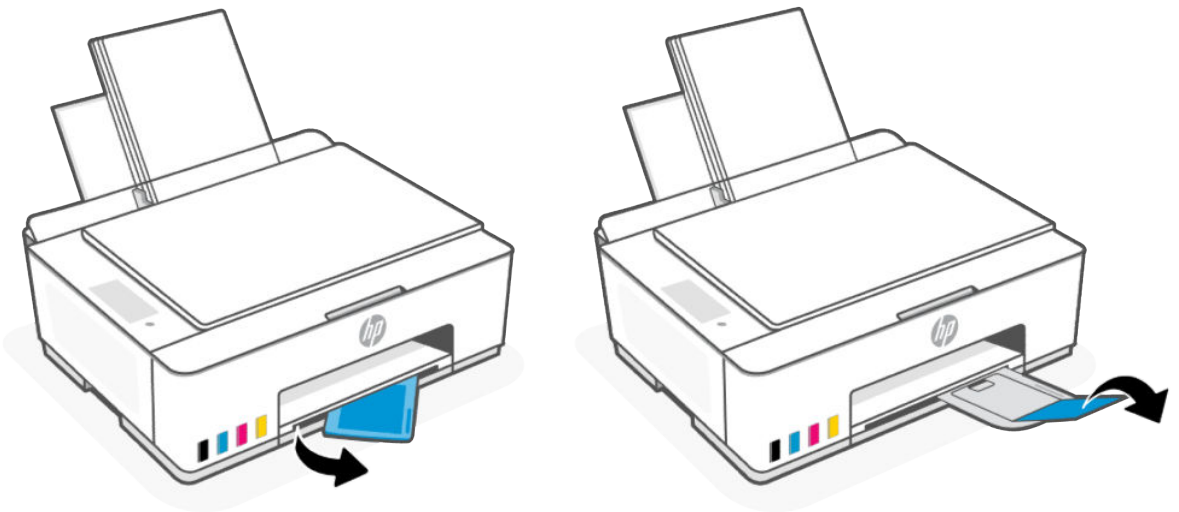

Briefumschläge einlegen

1. Klappen Sie das Zufuhrfach hoch.

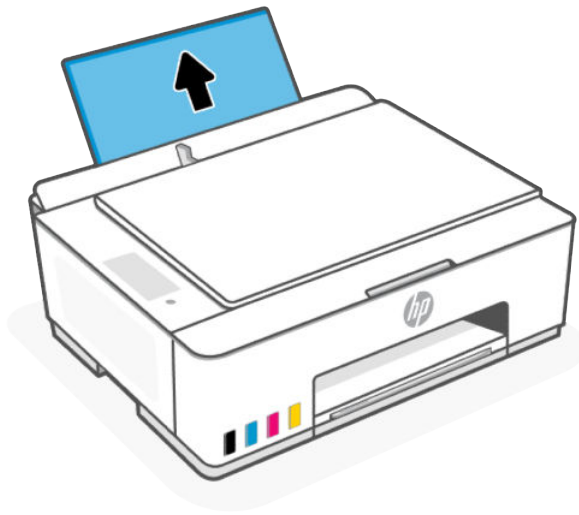

2. Schieben Sie die Papierquerführung nach links.

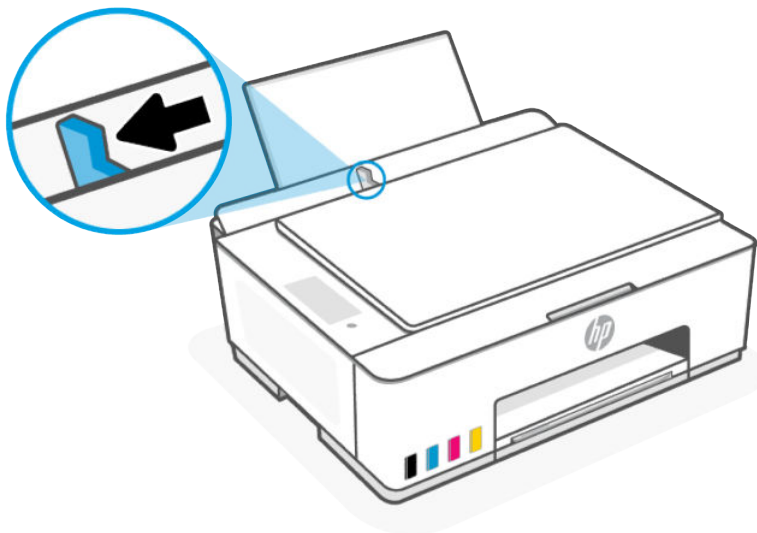

3. Legen Sie einen oder mehrere Briefumschläge rechtsbündig in das Zufuhrfach ein und schieben Sie den Stapel bis zum Anschlag nach unten.

Die zu bedruckende Seite muss nach oben weisen.

- a. Wenn sich die Verschlussklappe der Briefumschläge an der langen Kante befindet, legen Sie sie vertikal und mit der Verschlussklappe auf der linken Seite und nach unten zeigend ein.

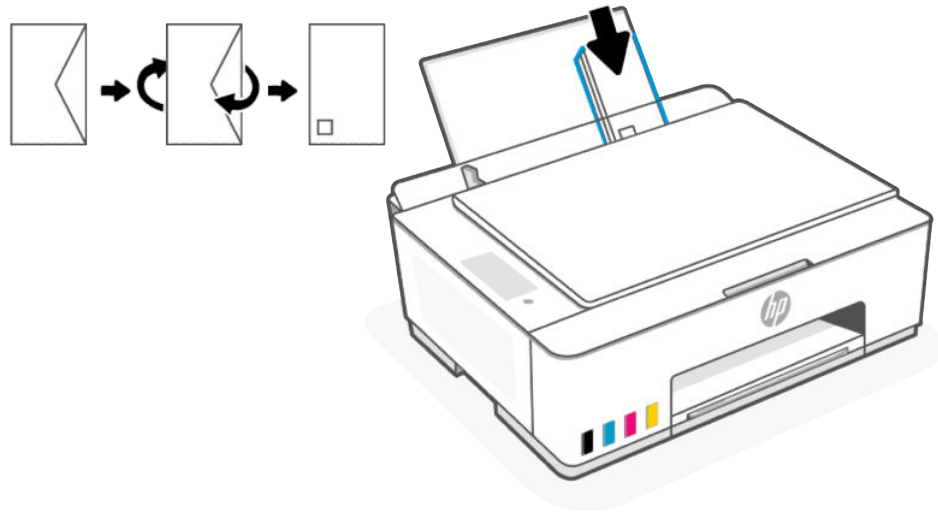

- b. Wenn sich die Verschlussklappe der Briefumschläge an der kurzen Kante befindet, legen Sie sie vertikal und mit der Verschlussklappe oben und nach unten zeigend ein.

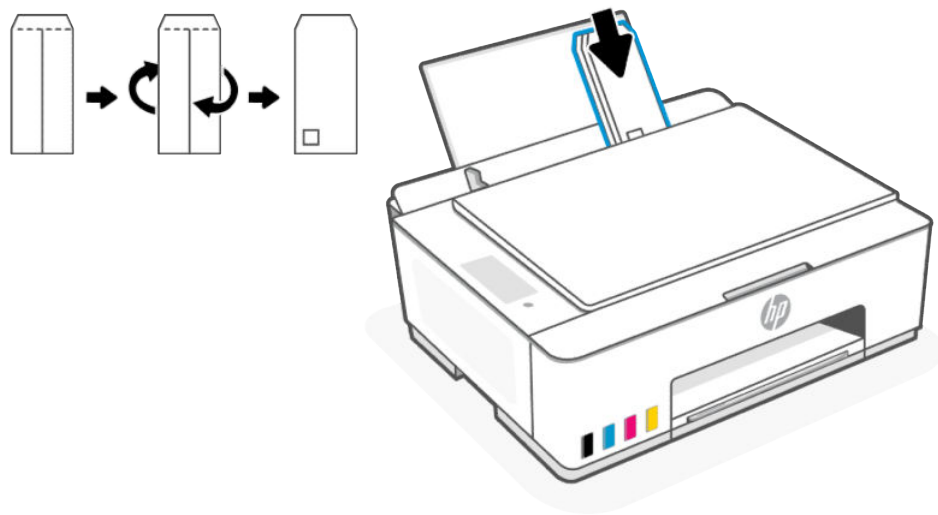

4. Schieben Sie die Papierquerführung nach rechts an den Umschlagstapel heran.

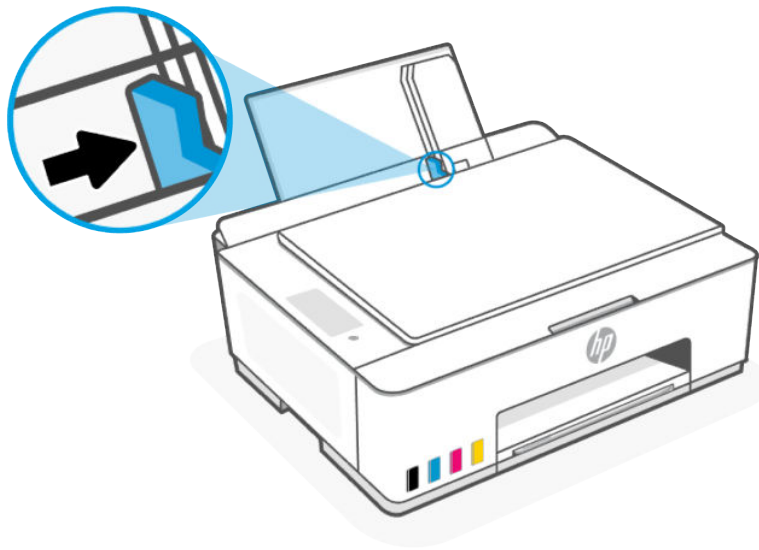

5. Ziehen Sie die Verlängerung des Ausgabefachs heraus.

Einlegen von Originalen

Informationen zum Einlegen eines Originals auf das Scannerglas.

1. Klappen Sie die Scannerabdeckung hoch.

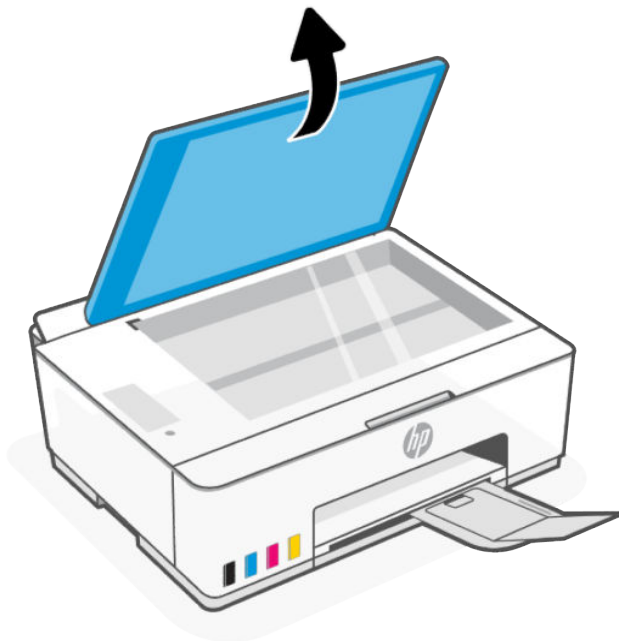

2. Laden Sie das Original mit der beschrifteten Seite nach unten auf das Scannerglas (an den angezeigten Ecken ausgerichtet).

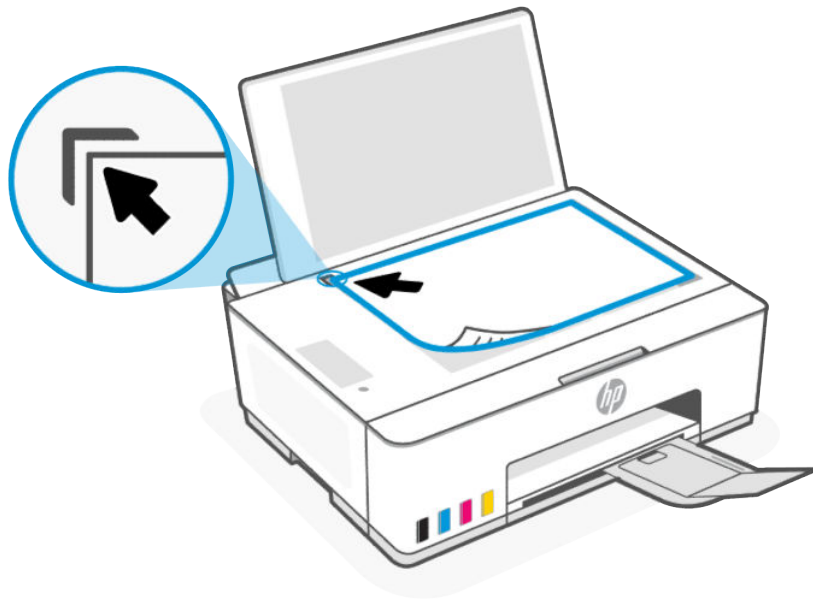

3. Schließen Sie die Scannerabdeckung.



Ändern Sie die Papiereinstellungen über den Embedded Web Server (Wi-Fi-Modelle)

Ändern Sie die Papiereinstellungen so, dass sie mit dem im Zufuhrfach eingelegten Papier übereinstimmen, um Probleme zu vermeiden.



HINWEIS: Zu Ihrer Sicherheit sind einige Einstellungen im Embedded Web Server (EWS) durch ein Kennwort geschützt. Geben Sie nach der entsprechenden Anweisung das Kennwort ein. Siehe [Zugang und Nutzung von EWS](#).

1. Öffnen Sie den EWS. Siehe [Zugang und Nutzung von EWS](#).
2. Klicken Sie auf die Registerkarte **Einstellungen**.
3. Klicken Sie im linken Menü auf **Voreinstellungen**.
4. Klicken Sie auf **Fach- und Papiermanagement** und nehmen Sie dann die erforderlichen Änderungen vor.
5. Klicken Sie auf **Übernehmen**.

Grundlagen zum Papier

Der Drucker kann mit den meisten Typen von Büropapier verwendet werden. Probieren Sie verschiedene Papiertypen aus, bevor Sie größere Mengen kaufen.

Verwenden Sie HP Papier, um eine hohe Druckqualität zu erreichen. Auf der HP Website unter www.hp.com finden Sie weitere Informationen zu HP Papier.



HP empfiehlt die Verwendung von Normalpapier mit dem ColorLok-Logo zum Drucken von Dokumenten für den täglichen Gebrauch. Alle Papiere mit dem ColorLok-Logo wurden unabhängig voneinander auf höchste Standards bei Zuverlässigkeit und Druckqualität getestet. Dabei wurde auch geprüft, ob sie gestochen scharfe, brillante Farben sowie kräftigere Schwarztöne und ein schnelleres Trocknungsverhalten aufweisen als Normalpapier. Sie können Papiertypen anderer Hersteller mit verschiedenen Gewichten und Formaten, die das ColorLok-Logo aufweisen, verwenden.

Empfohlenes Papier für den Druck

Für eine optimale Druckqualität empfiehlt HP die Verwendung von HP Papier, das speziell für den Typ des zu druckenden Projekts konzipiert ist. Je nach Land/Region sind einige dieser Papiertypen für Sie eventuell nicht verfügbar.

Fotodruck

- **HP Advanced Fotopapier**

Dieses glänzende Fotopapier trocknet sofort und lässt sich dadurch leicht handhaben, ohne zu verschmieren. Es ist wasser- und feuchtigkeitsbeständig, wischfest und unempfindlich gegen Fingerabdrücke. Ihre Ausdrücke sehen aus, als wären sie in einem Fotolabor hergestellt worden. Es ist in verschiedenen Formaten verfügbar, einschließlich DIN A4, 22 x 28 cm (8,5 x 11 Zoll), 10 x 15 cm (4 x 6 Zoll), 13 x 18 cm (5 x 7 Zoll). Es handelt sich um säurefreies Papier für besonders langlebige Dokumente.

- **HP Normales Fotopapier**

Das für den gelegentlichen Fotodruck konzipierte Papier eignet sich ideal für die Ausgabe von farbenprächtigen Schnappschüssen. Dieses preiswerte Fotopapier lässt sich dank schneller Trocknung einfach handhaben. Dieses Papier liefert gestochen scharfe Bilder bei allen Tintenstrahldruckern. Es ist in mehreren Papierformaten mit glänzendem Finish verfügbar, einschließlich DIN A4, 22 x 28 cm (8,5 x 11 Zoll), 13 x 18 cm (5 x 7 Zoll) und 10 x 15 cm (4 x 6 Zoll). Es handelt sich um säurefreies Papier für besonders langlebige Dokumente.

- **HP Photo Value Packs**

HP Photo Value Packs bieten durch den bequemen Paketkauf von Original HP Tintenpatronen und HP Advanced Fotopapier eine zeitsparende und einfache Möglichkeit zum Drucken preiswerter Fotos in Laborqualität mit Ihrem HP Drucker. Original HP Tinten und HP Advanced Fotopapier wurden aufeinander abgestimmt und sorgen dadurch für langlebige Fotos mit intensiven Farben. Sie eignen sich hervorragend, um alle Ihre Urlaubsfotos oder mehrere Fotos, die gemeinsam genutzt werden sollen, zu drucken.

Geschäftsdokumente

- **HP Enhanced Laser Mattes Papier 150 g**

Dieses Papier ist ein schweres, mattes Laserpapier, ideal zum Druck von professionell aussehendem Marketingmaterial, einschließlich Broschüren.

- **HP Broschürenpapier, 180 g, glänzend oder HP Professional Papier 180, glänzend**

Dieses Papier ist beidseitig glänzend beschichtet und eignet sich dadurch zum Duplexdruck. Es ist optimal für Reproduktionen in fotoähnlicher Qualität, Geschäftsgrafiken für Deckblätter von Geschäftsberichten, anspruchsvolle Präsentationen, Broschüren, Mailings und Kalender einsetzbar.

Normales Drucken

Alle Papiere, die für den alltäglichen Druck aufgelistet sind, verfügen über die ColorLok-Technologie für geringeres Verschmieren, kräftigere Schwarztöne und brillante Farben.

- **HP Inkjet-Papier, hochweiß**

HP Inkjet Papier, hochweiß ermöglicht kontrastreiche Farben und gestochen scharfen Text. Das Papier ist nicht durchscheinend, sodass es sich für beidseitigen Farbdruck eignet. Es ist also die ideale Wahl für Newsletter, Berichte und Flugblätter.

- **HP Druckerpapier**

HP Druckerpapier ist ein hochwertiges Multifunktionspapier. Die gedruckten Dokumente wirken echter als auf Standardmultifunktionspapier oder auf Standardkopierpapier. Es handelt sich um säurefreies Papier für besonders langlebige Dokumente.

- **HP Officepapier**

HP Officepapier ist ein hochwertiges Multifunktionspapier. Es eignet sich für Kopien, Entwürfe, Memos und andere alltägliche Dokumente. Es handelt sich um säurefreies Papier für besonders langlebige Dokumente.

- **HP Office Recyceltes Papier**

HP Recycling-Officepapier ist ein hochwertiges Multifunktionspapier, das zu 30 % aus Altpapier hergestellt wird.

Bestellen von HP Papier

Der Drucker kann mit den meisten Typen von Büropapier verwendet werden. Verwenden Sie HP Papier, um eine hohe Druckqualität zu erreichen.

Bestellen Sie HP Papier und anderes Zubehör auf der Website www.hp.com. Derzeit sind einige Teile der HP Website nur in englischer Sprache verfügbar.

HP empfiehlt Normalpapier mit dem ColorLok-Logo, um alltägliche Dokumente zu drucken und zu kopieren. Alle Papiere mit dem ColorLok Logo wurden unabhängig voneinander auf höchste Standards hinsichtlich Zuverlässigkeit und Druckqualität getestet. Dabei wurde auch geprüft, ob sie gestochen scharfe, brillante Farben sowie kräftigere Schwarztöne und kürzere Trocknungszeiten aufweisen als Normalpapier. Suchen Sie nach Papier anderer Hersteller, das das ColorLok Logo sowie verschiedene Gewichte und Formate aufweist.

4 Drucken

Erfahren Sie, wie Sie von Ihrem Computer oder Mobilgerät aus drucken.

Dieser Drucker funktioniert mit der HP Smart App, einer Softwareanwendung, mit der Sie einfach drucken, scannen und Ihren Drucker von einem Smartphone, Laptop, Desktop-Computer oder anderen Geräten aus verwalten können.

Sie können von allen Ihren Geräten aus drucken und den Drucker verwalten, indem Sie die App auf jedem Gerät installieren. Weitere Informationen zur App finden Sie unter [Verwenden Sie die HP Smart-App zum Drucken, Scannen und Verwalten](#).

Über einen Windows-Computer drucken

1. Vergewissern Sie sich, dass Sie HP Smart installiert haben. Weitere Informationen finden Sie unter [Verwenden Sie die HP Smart-App zum Drucken, Scannen und Verwalten](#).
2. Öffnen Sie das Dokument, das Sie drucken möchten.
3. Wählen Sie im Softwareprogramm das Menü **Datei** aus und wählen Sie die Option **Drucken** aus.
4. Klicken Sie auf die Schaltfläche zum Öffnen des Dialogfensters **Eigenschaften**.
Je nach Softwareanwendung heißt diese Schaltfläche **Eigenschaften**, **Optionen**, **Einrichtung** oder **Voreinstellungen**.
5. Vergewissern Sie sich, dass der Drucker ausgewählt wurde.
6. Ändern Sie ggf. die Druckeinstellungen und klicken Sie auf **OK**.
7. Klicken Sie auf **Drucken** oder auf **OK**, um zu drucken.

Drucken von einem Mac-Computer (Wi-Fi-Modelle)

1. Vergewissern Sie sich, dass Sie die HP Smart App installiert haben. Siehe [Verwenden Sie die HP Smart-App zum Drucken, Scannen und Verwalten](#).
2. Öffnen Sie auf dem Computer die **Systemeinstellungen** und wählen Sie **Drucker und Scanner** aus.
3. Klicken Sie auf die Hinzufügen-Taste/-Symbol , wählen Sie in der Druckerliste den Drucker aus und klicken Sie dann auf **Hinzufügen**.
4. Sobald die Verbindung hergestellt wurde, öffnen Sie das Dokument, das Sie drucken möchten, und verwenden Sie den Befehl **Drucken**.
5. Vergewissern Sie sich, dass der gewünschte Drucker ausgewählt ist.
6. Ändern Sie ggf. weitere Druckeinstellungen.
7. Klicken Sie auf **Drucken**, um das Dokument zu drucken.

Drucken mit mobilen Geräten (Wi-Fi-Modelle)

Mit der HP Smart App können Sie Dokumente und Fotos von Ihrem mobilen Gerät, Ihrem Social Media-Konto oder aus Cloud-Speicher drucken.

Siehe [Verwenden Sie die HP Smart-App zum Drucken, Scannen und Verwalten](#).

Mithilfe von AirPrint (iOS) und dem HP Print Service Plugin (Android) können Sie auch direkt von Ihren mobilen Geräten drucken:

- **iOS:** Auf Geräten mit iOS 4.2 oder einer aktuelleren Version ist AirPrint vorinstalliert.
- **Android:** Laden Sie das HP Print Service Plugin aus dem Google Play Store oder Ihrem bevorzugten App-Store herunter und aktivieren Sie es anschließend auf Ihrem Gerät.



HINWEIS: Sie können mit HP Smart oder AirPrint bzw. dem HP Print Service Plugin drucken, wenn sich das mobile Gerät im selben Netzwerk wie der Drucker befindet, oder über Wi-Fi Direct, auch wenn er sich in einem anderen Netzwerk befindet.

Drucken bei Verbindung mit demselben Wi-Fi-Netzwerk

Sie können Dokumente und Fotos von Ihrem Mobilgerät aus drucken, wenn sich das Gerät und der Drucker im selben Wi-Fi-Netzwerk befinden.

Unter www.hp.com/go/mobileprinting finden Sie weitere Informationen zum mobilen Drucken.

Drucken ohne Verbindung mit demselben Wireless-Netzwerk (Wi-Fi Direct)

Mithilfe von Wi-Fi Direct können Sie Ihren Computer oder Ihr mobiles Gerät mit dem Drucker verbinden und über eine Wireless-Verbindung drucken, ohne dass Sie den Computer bzw. das mobile Gerät mit einem vorhandenen Wireless-Netzwerk verbinden.

Unter www.hp.com/go/wifidirectprinting finden Sie weitere Informationen zu Wi-Fi Direct.

Beachten Sie bitte Folgendes, bevor Sie beginnen.

- Wenn Wi-Fi Direct eingeschaltet ist, sollte das Wi-Fi Direct-Symbol  auf der Druckeranzeige erscheinen.
- Informationen zum Aktivieren von Wi-Fi Direct finden Sie in den entsprechenden Anweisungen unter [Wi-Fi-Modelle](#).
- Wenn Sie Wi-Fi Direct zum ersten Mal aktivieren, druckt der Drucker automatisch eine Wi-Fi Direct-Anleitung. Die Anleitung enthält Anweisungen zur Verwendung von Wi-Fi Direct.
- Name und Kennwort für Wi-Fi Direct finden Sie auch im Wi-Fi Direct-Handbuch.
- Anweisungen für den manuellen Druck des Handbuchs finden Sie unter [Wi-Fi-Modelle](#).
- Bis zu fünf Computer und mobile Geräte können über eine Wi-Fi Direct-Verbindung mit dem Drucker verbunden werden.

Ändern der Wi-Fi Direct-Sicherheitseinstellungen

1. Öffnen Sie den EWS. Siehe [Zugang und Nutzung von EWS](#).
2. Klicken Sie auf die Registerkarte **Netzwerk**.

3. Klicken Sie im linken Menü auf **Wi-Fi Direct** und dann auf die Schaltfläche **Einstellungen bearbeiten**.
4. Nehmen Sie die erforderlichen Änderungen vor.
5. Klicken Sie auf **Übernehmen**.

5 Kopieren, Scannen und Mobile Fax

Erfahren Sie, wie Sie die Kopier-, Scan- und Faxfunktionen für Mobilgeräte verwenden.

Informationen zur Vorbereitung finden Sie unter [Tipps für erfolgreiches Scannen und Kopieren](#). Wenn Probleme auftreten, finden Sie unter [Probleme beim Kopieren und Scannen](#) weitere Informationen.

Kopieren mit dem Drucker



Alle Dokumente werden mit normaler Druckqualität kopiert. Beim Kopieren können Sie den Druckqualitätsmodus nicht ändern.

1. Legen Sie Papier in das Zufuhrfach ein.

Siehe [Einlegen von Papier](#).

2. Legen Sie die Original-Seite mit der Schrift nach unten auf das Scannerglas (an die Ecke mit dem Symbol angepasst).

Siehe [Einlegen von Originalen](#).

3. Drücken Sie im Bedienfeld des Druckers auf die Schwarzweißkopie-Taste  oder die Farbkopie-Taste , um den Kopiervorgang zu starten.

Um die Anzahl der Kopien zu erhöhen, halten Sie die Taste gedrückt oder drücken Sie sie mehrmals. Der Kopiervorgang beginnt 2 Sekunden, nachdem die letzte Taste gedrückt wurde.

Ausweiskarte (ID) kopieren

Mit der ID-Kopierfunktion können Sie eine Karte oder ein kleinformatiges Dokument auf das Scannerglas legen und beide Seiten der Karte auf eine Seite kopieren.

1. Legen Sie Papier in das Zufuhrfach ein.

Siehe [Einlegen von Papier](#).

2. Legen Sie die Karte an einer beliebigen Stelle auf das Scannerglas, abseits der Ränder oder Ecken des Glases.

3. Schließen Sie die Scannerabdeckung.



4. Drücken Sie die ID-Kopiertaste , um in den ID-Kopiermodus zu gelangen.

Die Farbkopie-Taste  und die Schwarzweißkopie-Taste  blinken oder leuchten auf.

5. Drücken Sie die gewünschte Kopiertaste, um eine Seite der Karte zu kopieren.

Um die Anzahl der Kopien zu erhöhen, halten Sie die Taste gedrückt oder drücken Sie sie mehrmals.

6. Wenn die Abdeckung öffnen-LED  blinkt oder leuchtet, öffnen Sie den Scannerdeckel, drehen Sie die Karte auf dem Scannerglas um und schließen Sie den Scannerdeckel.

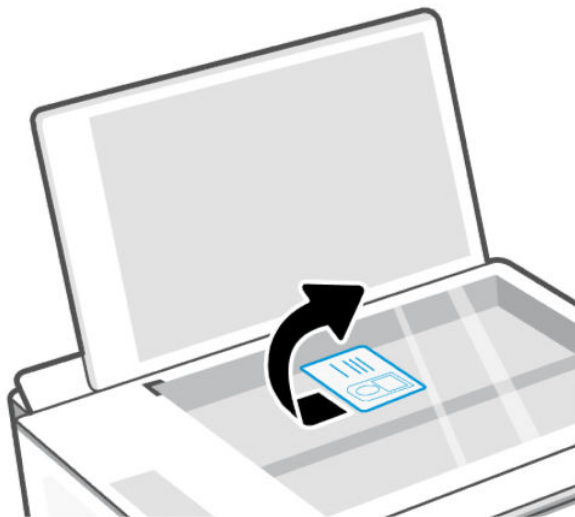

7. Drücken Sie die blinkende oder leuchtende Kopiertaste, um die Rückseite zu kopieren.
8. Warten Sie, bis die Seite gedruckt wird.

Scannen mit der HP Smart-App (iOS, Android, Windows 10 und macOS)

Sie können die HP Smart App verwenden, um Dokumente oder Fotos mit der Scanfunktion des Druckers zu scannen. Sie können zum Scannen auch die Kamera des Geräts verwenden. HP Smart bietet Bearbeitungswerkzeuge, mit denen Sie das gescannte Bild vor dem Speichern oder Teilen anpassen können. Sie können Scans drucken, lokal oder in einer Cloud speichern und per E-Mail, SMS, Facebook, Instagram usw. mit anderen Personen teilen. Befolgen Sie zum Scannen mit HP Smart die Anweisungen in der entsprechenden URL unten für den von Ihnen verwendeten Gerätetyp.

- **iOS/Android:** www.hp.com/go/hpsmart-help
- **Windows 10:** www.hp.com/go/hpsmartwin-help
- **macOS:** www.hp.com/go/hpsmartmac-help

 **HINWEIS:** HP Smart für iOS, Android und macOS ist nur für die Wi-Fi-Modelle dieses Druckers verfügbar.

Mithilfe der HP Druckersoftware scannen

Erfahren Sie, wie Sie mithilfe der HP Druckersoftware von einem Computer aus scannen können.

Vergewissern Sie sich, dass die von HP empfohlene Druckersoftware bereits auf Ihrem Computer installiert wurde. Der Drucker und der Computer müssen verbunden und eingeschaltet sein.

Scannen eines Dokuments oder eines Fotos an eine Datei oder E-Mail (Windows)

1. Legen Sie die Original-Seite mit der Schrift nach unten auf das Scannerglas (an die Ecke mit dem Symbol angepasst).
2. Klicken Sie in der HP Druckersoftware (über das **Start**-Menü verfügbar) auf **Scannen** und dann auf **Dokument oder Foto scannen**.
3. Wählen Sie den gewünschten Scantyp aus, und klicken Sie dann auf **Scannen**.

Wenn Sie in eine Datei scannen, wählen Sie das Dateiformat aus, in dem das Dokument (oder das Foto) gespeichert werden soll.

 **HINWEIS:**

- Klicken Sie oben rechts im Dialogfenster „Scannen“ auf den Link **Mehr**, um die Einstellungen für einen Scan zu überprüfen und zu ändern. Siehe [Ändern der Scaneinstellungen \(Windows\)](#).
 - Wenn **Viewer nach dem Scannen anzeigen** ausgewählt ist, können Sie im Vorschaufenster Anpassungen am gescannten Bild vornehmen.
-

Ändern der Scaneinstellungen (Windows)

Sie können beliebige Scaneinstellungen zur einmaligen Verwendung ändern oder die Änderungen zur permanenten Verwendung speichern. Zu diesen Einstellungen zählen das Papierformat und die Orientierung, die Scanauflösung, der Kontrast und der Speicherort des Ordners zum Speichern von Scans.

1. Legen Sie die Original-Seite mit der Schrift nach unten auf das Scannerglas (an die Ecke mit dem Symbol angepasst).

2. Klicken Sie in der HP Druckersoftware (über das **Start**-Menü verfügbar) auf **Scannen** und dann auf **Dokument oder Foto scannen**.

3. Klicken Sie oben rechts im Dialogfenster „HP Scan“ auf den Link **Mehr**.

Der Bereich mit den detaillierten Einstellungen wird auf der rechten Seite angezeigt. In der linken Spalte wird eine Zusammenfassung der aktuellen Einstellungen für den jeweiligen Abschnitt angezeigt. In der rechten Spalte können Sie die Einstellungen im hervorgehobenen Abschnitt ändern.

4. Klicken Sie auf den jeweiligen Abschnitt links neben dem Bereich mit den detaillierten Einstellungen, um die Einstellungen in diesem Abschnitt zu überprüfen.

Die meisten Einstellungen lassen sich über Dropdown-Menüs überprüfen und ändern.

Einige Einstellungen bieten mehr Flexibilität, indem ein neuer Bereich angezeigt wird. Diese sind mit einem + (Pluszeichen) rechts neben der jeweiligen Einstellung markiert. Klicken Sie entweder auf **OK**, um in diesem Bereich vorgenommene Änderungen zu übernehmen, oder klicken Sie auf **Abbrechen**, um die Änderungen zu verwerfen und zum Bereich mit den detaillierten Einstellungen zurückzukehren.

5. Sobald die gewünschten Einstellungen geändert wurden, führen Sie einen der folgenden Schritte aus:

- Klicken Sie auf **Scannen**. Sie werden aufgefordert, die Änderungen für den Shortcut zu speichern oder abzulehnen, nachdem der Scanvorgang abgeschlossen wurde.
- Klicken Sie auf das Symbol zum Speichern rechts neben dem Shortcut und dann auf **Scannen**.

Erstellen eines neuen Scan-Shortcuts (Windows)

Sie können Ihren eigenen Scan-Shortcut erstellen, um sich das Scannen zu erleichtern. Sie möchten beispielsweise regelmäßig Fotos im PNG-Format und nicht im JPEG-Format scannen und speichern.

1. Legen Sie die Original-Seite mit der Schrift nach unten auf das Scannerglas (an die Ecke mit dem Symbol angepasst).

2. Klicken Sie in der HP Druckersoftware (über das **Start**-Menü verfügbar) auf **Scannen** und dann auf **Dokument oder Foto scannen**.

3. Klicken Sie auf **Neuen Scan-Shortcut erstellen**.

4. Geben Sie einen aussagekräftigen Namen ein, wählen Sie einen vorhandenen Shortcut als Basis für den neuen Shortcut aus und klicken Sie dann auf **Erstellen**.

5. Ändern Sie die Einstellungen für Ihren neuen Shortcut laut Ihren Anforderungen und klicken Sie dann auf das Symbol zum Speichern rechts neben dem Shortcut.



HINWEIS: Klicken Sie oben rechts im Dialogfenster „Scannen“ auf den Link **Mehr**, um die Einstellungen für einen Scan zu überprüfen und zu ändern.

Weitere Informationen finden Sie unter [Ändern der Scaneinstellungen \(Windows\)](#).

Scannen mit Webscan (Wi-Fi-Modelle)

Webscan ist eine Funktion des EWS, mit der Sie Fotos und Dokumente mithilfe eines Webbrowsers mit Ihrem Drucker scannen und auf Ihrem Gerät verwenden können.



HINWEIS: Zu Ihrer Sicherheit sind einige Einstellungen im EWS durch ein Kennwort geschützt. Geben Sie nach der entsprechenden Anweisung das Kennwort ein. Dies ist das im Embedded Webserver (EWS)

festgelegte Kennwort oder die auf einem Etikett des Druckers verfügbare Standard-PIN. Siehe [Suchen nach dem Standard-Drucker kennwort oder der Standard-PIN](#).

Webscan aktivieren

1. Öffnen Sie den EWS. Weitere Informationen finden Sie unter [Zugang und Nutzung von EWS](#).
2. Klicken Sie auf die Registerkarte **Einstellungen**.
3. Klicken Sie im linken Menü auf **Sicherheit** und wählen Sie dann **Administratoreinstellungen** aus.
4. Klicken Sie auf die Option, um den Webscan zu aktivieren.
5. Klicken Sie auf **Übernehmen**.

Scannen mithilfe von Webscan

Beim Scannen über Webscan sind grundlegende Scanfunktionen verfügbar. Scannen Sie mithilfe der HP Druckersoftware, um zusätzliche Scanoptionen oder Funktionalität zu erhalten.

1. Legen Sie die Original-Seite mit der Schrift nach unten auf das Scannerglas (an die Ecke mit dem Symbol angepasst). Siehe [Einlegen von Originalen](#).
2. Öffnen Sie den EWS. Weitere Informationen finden Sie unter [Zugang und Nutzung von EWS](#).
3. Klicken Sie auf die Registerkarte **Scan**.
4. Klicken Sie im linken Menü auf **Webscan**.
5. Wählen Sie die gewünschten Optionen aus, und klicken Sie auf **Scan starten**.

Tipps für erfolgreiches Scannen und Kopieren

Befolgen Sie diese Tipps, um Probleme beim Kopieren und Scannen zu vermeiden.

- Halten Sie das Scannerglas und die Rückseite des Scannerdeckels sauber. Der Scanner interpretiert die auf dem Scannerglas erkannten Elemente als Teil des Bilds.
- Legen Sie die Original-Seite mit der Schrift nach unten auf das Scannerglas (an die Ecke mit dem Symbol angepasst).
- Wenn Sie eine große Kopie eines kleinen Originals anfertigen möchten, scannen Sie das Original in den Computer ein, ändern Sie die Größe des Bilds in der Scansoftware und drucken Sie anschließend eine Kopie des vergrößerten Bilds.
- Vergewissern Sie sich, dass die Helligkeit in der Software korrekt eingestellt ist, um falschen oder fehlenden gescannten Text zu vermeiden.
- Achten Sie darauf, die richtige Quelle zum Scannen zu verwenden (beispielsweise Scannerglas), wenn Sie die HP Software verwenden.

Mobile Fax

Verwenden Sie die HP Smart App, um schnell mehrere Seiten gleichzeitig von Ihrem mobilen Gerät oder Computer zu scannen und zu faxen.

Weitere Informationen zu Mobile Fax finden Sie auf der [HP Smart Website](#).

1. Vergewissern Sie sich, dass Ihr mobiles Gerät oder Ihr Computer mit einem Netzwerk verbunden sind. Starten Sie die HP Smart App und melden Sie sich bei Ihrem HP Konto an oder erstellen Sie es.
2. Wählen Sie die Kachel „Mobile Fax“ aus.

Wenn Sie die Kachel **Mobile Fax** nicht sehen, aktivieren Sie sie folgendermaßen:

- Auf einem Mobilgerät: Tippen Sie auf **Kacheln personalisieren**, auf den Schalter **Mobile Fax**, um die Kachel zu aktivieren, und kehren Sie dann zur Startanzeige zurück.
- Auf einem Windows 10 Gerät: Klicken Sie auf **Einstellungen**, wählen Sie **Kacheln personalisieren** aus und klicken Sie auf den Schalter **Mobile Fax**, um die Kachel zu aktivieren. Kehren Sie dann zur Startanzeige zurück.
- Auf einem Mac Gerät: Wählen Sie in der Menüleiste **HP Smart >Kacheln personalisieren**. Stellen Sie die Option für Mobile Fax auf **An**.



HINWEIS: Mobile Fax ist in bestimmten Ländern/Regionen verfügbar. Wenn im Menü „Personalisieren“ keine Option für mobiles Faxen angezeigt wird, ist Mobile Fax in Ihrem Land/Ihrer Region möglicherweise nicht verfügbar.

3. Füllen Sie die erforderlichen Informationen für mobiles Faxen aus.
4. Um ein Deckblatt hinzuzufügen, tippen Sie auf den Schalter **Deckblatt hinzufügen** und geben Sie einen Betreff und eine Nachricht ein.
5. Scannen Sie das zu faxende Objekt mit Ihrem Drucker oder der Kamera Ihres Mobilgeräts oder hängen Sie einen unterstützten Dateityp an. Wenn Sie fertig sind, senden Sie das Fax.

Ihr Fax wird sicher zugestellt und Sie können den Status in der HP Smart App verfolgen.

6 Konfigurieren Ihres Druckers

Erfahren Sie, wie Sie Ihren Drucker mit dem Embedded Web Server (EWS) konfigurieren und können.

Verwalten Sie Druckfunktionen mit Embedded Web Server (EWS) auf Ihrem Computer.

 **HINWEIS:** EWS ist nur für Netzwerkdrucker verfügbar.

- Druckerstatusinformationen anzeigen
- Informationen und Statusmeldungen zu den Druckverbrauchsmaterialien prüfen
- Erhalten von Benachrichtigungen über Ereignisse des Druckers und der Verbrauchsmaterialien
- Netzwerk- und Druckereinstellungen anzeigen und ändern

Zugang und Nutzung von EWS

Möglichkeiten zum Öffnen des EWS:

- HP Smart-App
- HP Druckersoftware
- Webbrowser über IP-Adresse
- Webbrowser mit Wi-Fi Direct-Verbindung

Beachten Sie bitte Folgendes, bevor Sie beginnen.

- Wenn im Webbrowser die Mitteilung angezeigt wird, dass die Webseite nicht sicher ist, wählen Sie die Option zum Fortfahren. Durch den Zugriff auf die Website wird Ihr Gerät nicht beschädigt.
- Der Standard-Nutzername ist „admin“.
- Zu Ihrer Sicherheit sind einige Einstellungen in der Drucker-Startseite oder EWS durch ein Kennwort geschützt.
 - Geben Sie, wenn Sie das erste Mal auf EWS zugreifen, die PIN ein, wenn Sie dazu aufgefordert werden. Diese persönliche Identifikationsnummer (PIN) ist auf einem Etikett im Drucker angegeben.
 - Öffnen Sie die vordere Klappe zu den Kartuschen und suchen Sie das Etikett.
 - Sobald Sie auf den EWS zugreifen können, besteht die Möglichkeit, das Kennwort über den EWS zu ändern.

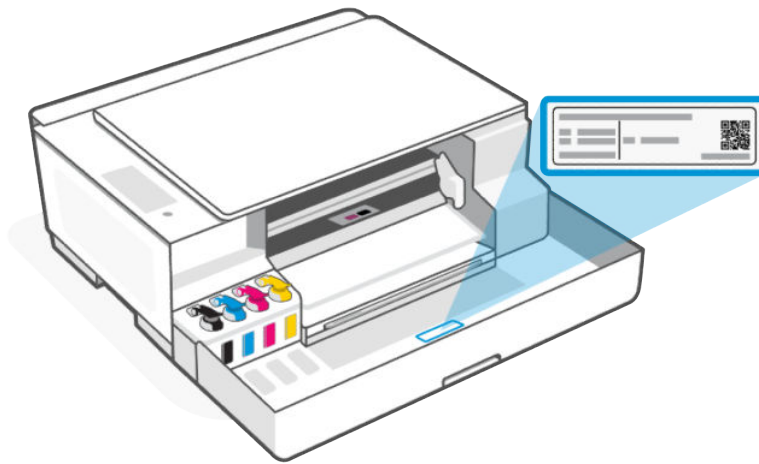

- Je nach Art der Druckerverbindung, sind einige Funktionen im EWS möglicherweise nicht verfügbar.
- Auf den EWS kann nicht von außerhalb der Netzwerkfirewall zugegriffen werden.

HP Smart (iOS, Android und Windows 10)

1. Öffnen Sie auf Ihrem Computer oder mobilen Gerät die HP Smart App. Erstellen Sie ein HP-Konto oder melden Sie sich an, wenn Sie dazu aufgefordert werden.

Weitere Informationen zu HP Smart finden Sie unter [Verwenden Sie die HP Smart-App zum Drucken, Scannen und Verwalten](#).

2. Wählen Sie Ihren Drucker in der Startanzeige der App aus, und klicken oder tippen Sie dann auf **Erweiterte Einstellungen**.



HINWEIS: Wenn Sie zur Eingabe eines Druckerkeywords aufgefordert werden, geben Sie die Standard-PIN ein, die auf einem Etikett im Drucker angegeben ist. Siehe [Suchen nach dem Standard-Druckerkeyword oder der Standard-PIN](#).

Öffnen des EWS über eine IP-Adresse (Wi-Fi-Verbindung)

1. Ermitteln Sie die IP-Adresse. Drücken Sie am Drucker auf die Informationstaste , um eine Infoseite zu drucken.
2. Öffnen Sie einen Webbrowser, geben Sie die IP-Adresse oder den Hostnamen in der Adresszeile ein und klicken oder tippen Sie dann auf **Eingabe**.

Öffnen des EWS über eine IP-Adresse (Wi-Fi Direct-Verbindung)

1. Vergewissern Sie sich, dass Ihr Gerät und der Drucker über Wi-Fi Direct miteinander verbunden sind. Siehe [Drucken bei Verbindung mit demselben Wi-Fi-Netzwerk](#).
2. Öffnen Sie einen Webbrowser, geben Sie die folgende IP-Adresse oder den Hostnamen des Druckers in der Adresszeile ein und klicken oder tippen Sie dann auf **Eingabe**.

IP-Adresse: 192.168.223.1

HP Druckersoftware (Windows 7)

1. Klicken Sie auf dem Computer-Desktop auf **Start**, wählen Sie **Alle Programme** aus, klicken Sie auf **HP**, klicken Sie auf den Ordner für den Drucker, wählen Sie das Symbol mit dem Namen des Druckers aus, und öffnen Sie **HP Printer Assistant**.



HINWEIS: Zur Installation der HP Druckersoftware ist Windows 7 Service Pack 1 (SP1) erforderlich.

2. Wählen Sie im **HP Printer Assistant** die Registerkarte **Drucken** aus.
3. Wählen Sie **Drucker-Startseite (EWS)** aus.

Konfigurieren der IP-Netzwerkeinstellungen

Nutzen Sie die folgenden Abschnitte zum Konfigurieren der Netzwerkeinstellungen des Druckers.

Wenn Sie zur Eingabe eines Kennworts aufgefordert werden, geben Sie die PIN ein, die auf einem Etikett auf dem Drucker angegeben ist. Siehe [Suchen nach dem Standard-Drucker kennwort oder der Standard-PIN](#).

Netzwerkeinstellungen anzeigen oder ändern

IP-Konfigurationseinstellungen anzeigen und ändern.

1. Öffnen Sie den EWS.
2. Klicken Sie auf die Registerkarte **Netzwerk**, um Netzwerkinformationen zu erhalten. Ändern Sie die Einstellungen wie gewünscht.

Umbenennen des Druckers in einem Netzwerk

Benennen Sie den Drucker in einem Netzwerk um, um ihm so eine eindeutige Bezeichnung zu geben.

1. Öffnen Sie den EWS.
2. Klicken Sie auf die Registerkarte **Netzwerk**.
3. Klicken Sie im linken Menü auf **Allgemein**.
4. Klicken Sie auf **Netzwerkidentifikation**.
5. Nehmen Sie die erforderlichen Änderungen vor und klicken Sie auf **Apply** (Übernehmen).

IPv4 TCP/IP-Parameter manuell konfigurieren

Stellen Sie manuell eine IPv4-Adresse, eine Subnetzmaske und ein Standard-Gateway ein.

1. Öffnen Sie den EWS.
2. Klicken Sie auf die Registerkarte **Netzwerk**.
3. Klicken Sie im Menü links auf die Wireless-Option.
4. Klicken Sie auf **IPv4-Konfiguration**.
5. Nehmen Sie die gewünschten Änderungen vor und klicken Sie auf **Übernehmen**.

Legen Sie ein Systempasswort fest oder ändern Sie es

Weisen Sie ein Administratorkennwort für den Zugriff auf den Drucker und den EWS zu, damit unbefugte Benutzer die Druckereinstellungen nicht ändern können.

1. Öffnen Sie den EWS.
2. Klicken Sie auf die Registerkarte **Einstellungen**.
3. Klicken Sie im linken Menü auf **Sicherheit**.
4. Klicken Sie auf **Passworteinstellungen**.
5. Nehmen Sie die erforderlichen Änderungen vor und klicken Sie auf **Apply** (Übernehmen).



HINWEIS: Notieren Sie das Kennwort und bewahren Sie es an einem sicheren Ort auf.

Verwenden der Webdienste (Wi-Fi-Modelle)

Web-Dienste werden während der Druckereinrichtung aktiviert. Sie können es von der Drucker-Startseite oder dem Embedded Web Server (EWS) entfernen.



HINWEIS: Zu Ihrer Sicherheit sind einige Einstellungen im Embedded Web Server (EWS) durch ein Kennwort geschützt. Geben Sie nach der entsprechenden Anweisung das Kennwort ein. Dies ist das im Embedded Webserver (EWS) festgelegte Kennwort oder die auf einem Etikett des Druckers verfügbare Standard-PIN. Siehe [Suchen nach dem Standard-Drucker kennwort oder der Standard-PIN](#).

Entfernen der Web-Dienste über den EWS

1. Öffnen Sie den EWS. Siehe [Zugang und Nutzung von EWS](#).
2. Klicken Sie auf die Registerkarte **Webdienste**.
3. Klicken Sie im links angezeigten Menü auf **Webdienste – Einst.** auf **Webdienste entfernen** und befolgen Sie dann die angezeigten Anweisungen.

7 Verwalten von Tintenzubehör

Füllen Sie Farbtanks nach und bestellen Sie Tintenzubehör.

Tintenfüllstände prüfen

Tintenfüllstände sind über die Farbtanks an der Vorderseite des Druckers sichtbar. Wenn Sie die HP Smart-App verwenden, werden die geschätzten Tintenfüllstände des ausgewählten Druckers auf der Startseite angezeigt.

Mit dem Bedienfeld des Druckers oder der HP Druckersoftware können Sie zudem ermitteln, wann die Farbbehälter aufgefüllt werden müssen.

HP Druckersoftware (Windows)

1. Klicken Sie in der HP Druckersoftware (verfügbar im Menü **Start**) im oberen Fensterbereich auf **Tintenfüllstände**.
2. Klicken Sie in der Toolbox auf die Registerkarte **Geschätzte Tintenfüllstände**.

Befüllen der Farbtanks

Füllen Sie die Farbbehälter bei niedrigem Tintenfüllstand auf.

Siehe [Tinten-Symbole und Fehler](#).

Beachten Sie bitte Folgendes, bevor Sie beginnen.



HINWEIS:

- Gerätewartungen oder -reparaturen, die auf ein nicht ordnungsgemäßes Befüllen der Farbtanks und/oder die Verwendung von Tinte anderer Hersteller zurückzuführen sind, fallen nicht unter die Garantie.
 - Bewahren Sie die Tintenflaschen außerhalb der Reichweite von Kindern auf.
 - Sie dürfen Tinte weder trinken noch in den Mund nehmen.
 - Öffnen Sie die Tintenflaschen nur, wenn Sie die Farbtanks befüllen möchten.
 - Tintenflaschen sollten nach dem Öffnen nicht schräg gehalten, geschüttelt oder gedrückt werden, um das Austreten von Tinte zu vermeiden.
 - Bewahren Sie die Tintenflaschen an einem kühlen und dunklen Ort auf.
-

1. Öffnen Sie die Frontklappe.

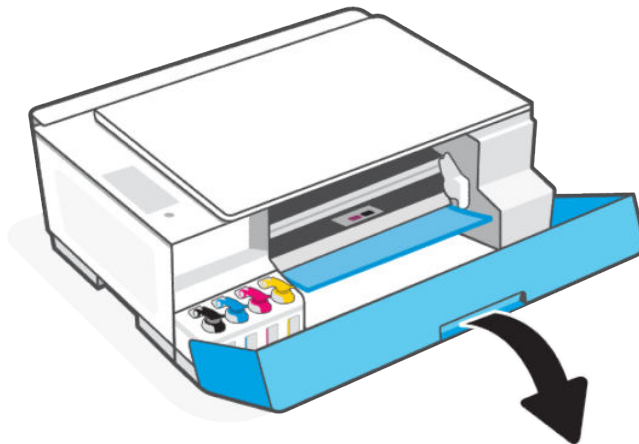

2. Öffnen Sie die Kappe des zu befüllenden Tintentanks.



3. Öffnen der Tintenflasche.

- Wenn Ihre Tintenflaschen eine farbige Schraubkappe haben, drehen Sie die Kappe auf.

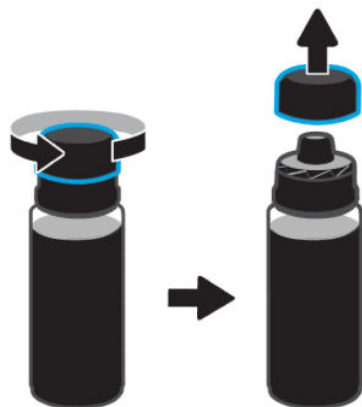

- Wenn Ihre Tintenflaschen eine weiße Klappkappe haben, klappen Sie den Verschluss der Kappe auf.

(Wenn es sich um eine neue Flasche handelt, öffnen Sie zuerst die Kappe, und entfernen Sie die Dichtung. Bringen Sie die Kappe wieder fest an und klappen Sie dann den Deckel auf.)

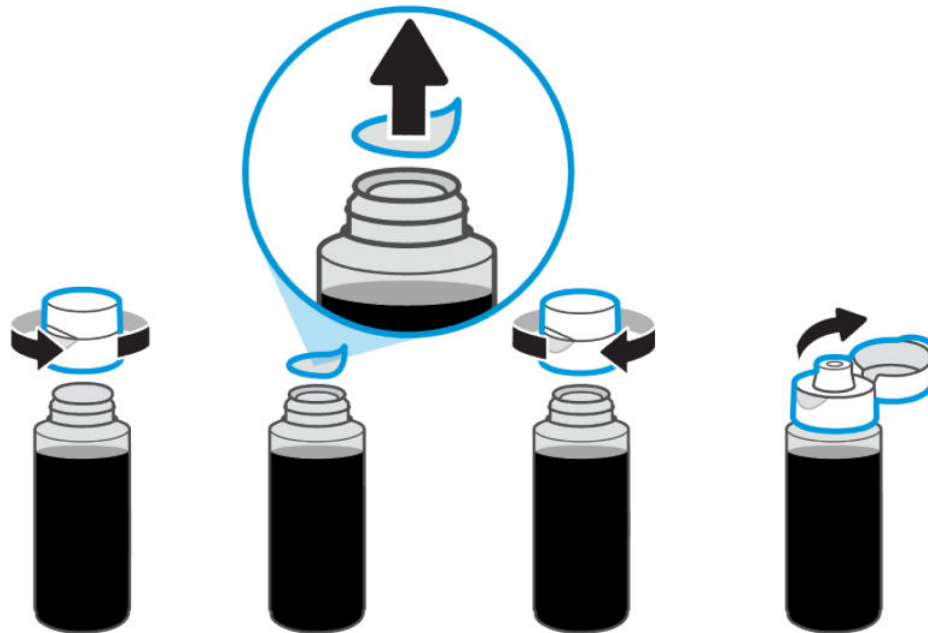

4. Ordnen Sie die Farbe der Flasche dem Tank zu.

Legen Sie die Flasche mit der Oberseite nach unten auf den Tank, und rasten Sie sie ein. Warten Sie, bis der Tank mit Tinte aufgefüllt ist.

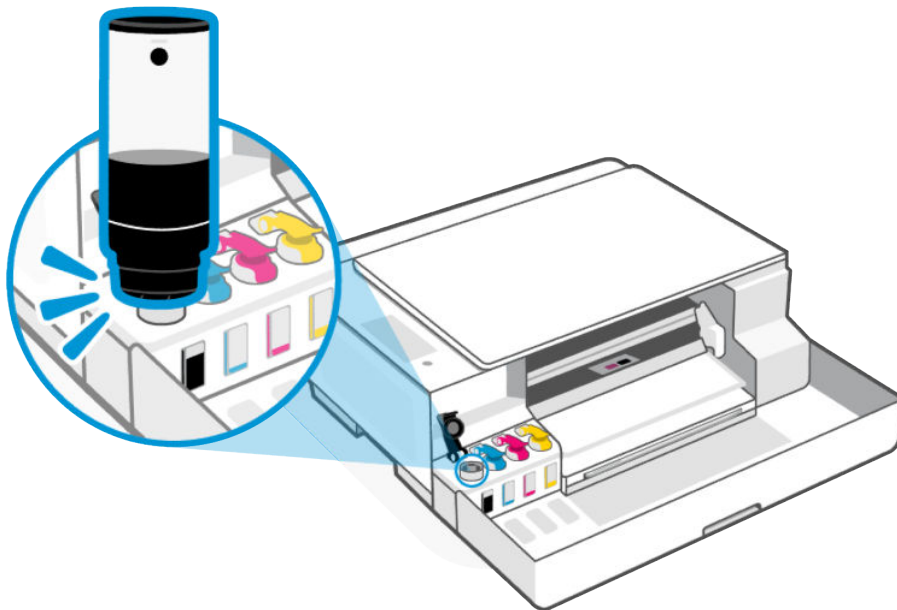

 **HINWEIS:**

- Wenn die Tinte nicht umgehend abfließt, setzen Sie die Flasche ab und dann erneut an der Tanköffnung an.
 - Quetschen Sie die Flasche nicht, wenn Sie Tinte einfüllen.
 - Wenn Tinte in der Flasche übrig ist, schließen Sie die Flasche und lagern sie aufrecht an einem kühlen, dunklen Ort. Bringen Sie bei einer Flasche mit farbiger Schraubkappe die Kappe wieder an, indem Sie sie fest auf den Behälter drücken.
-

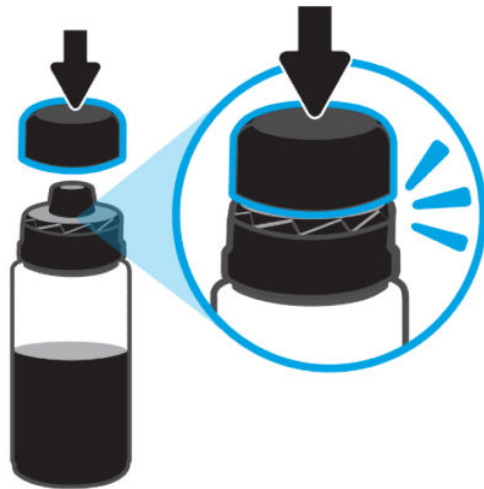

5. Schließen Sie die Farbtankkappe fest.



6. Wiederholen Sie die Schritte, um andere Farbtanks zu befüllen.

7. Schließen Sie die vordere Klappe des Druckers.

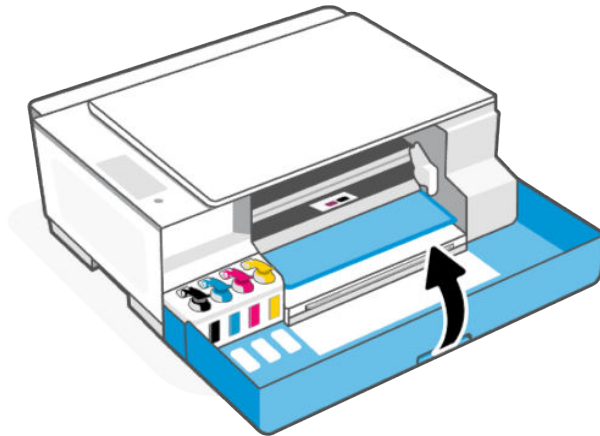

Bestellen von Tintenzubehör

Überprüfen Sie vor der Bestellung von Tintenflaschen die Etiketten auf den Tintenflaschen in Bezug auf ihre Produktnummern.

Sie finden diese Informationen auch auf einem Aufkleber auf dem Drucker. Siehe [Suchen nach dem Standard-Drucker kennwort oder der Standard-PIN](#).

Um Original HP Verbrauchsmaterialien für den Drucker zu bestellen, besuchen Sie www.hp.com/buy/supplies. Wählen Sie nach der entsprechenden Anweisung Ihr Land/Ihre Region aus. Befolgen Sie dann die weiteren Anweisungen, um die richtigen Tintenflaschen für Ihren Drucker auszuwählen.

 **HINWEIS:** Die Online-Bestellung von Tintenflaschen wird nicht in allen Ländern/Regionen unterstützt. Wenn in Ihrem Land/Ihrer Region keine Online-Bestellung möglich ist, können Sie sich dennoch die Informationen zum Zubehör und zu den Verbrauchsmaterialien anzeigen lassen und eine Liste für Ihren Einkauf bei einem lokalen HP Händler drucken.

So drucken Sie nur mit schwarzer Tinte (Windows)

1. Wählen Sie in Ihrer Software die Option **Drucken** aus.
2. Vergewissern Sie sich, dass der Drucker ausgewählt wurde.
3. Klicken Sie auf die Schaltfläche zum Öffnen des Dialogfensters **Eigenschaften**.

Je nach Softwareprogramm heißt diese Schaltfläche **Eigenschaften**, **Optionen**, **Druckereinrichtung**, **Druckereigenschaften**, **Drucker** oder **Voreinstellungen**.

4. Wählen Sie die gewünschten Optionen aus.
 - **Windows 10**
 - Klicken Sie auf die Registerkarte **Papier/Qualität**.

- Wählen Sie in der Liste unter **In Graustufen drucken** die Option **Nur schwarze Tinte** aus und klicken Sie dann auf **OK**.
- **Windows 7**
 - Klicken Sie auf der Registerkarte **Layout** oder **Papier/Qualität** auf die Schaltfläche **Erweitert**, um das Dialogfenster **Erweiterte Optionen** zu öffnen.
 - Wählen Sie in der Dropdown-Liste **In Graustufen drucken** die Option **Nur schwarze Tinte** aus und klicken Sie dann auf **OK**.

Transport des Druckers

Um Beschädigungen oder Tintenlecks am Drucker zu vermeiden, befolgen Sie diese Anweisungen.

Halten Sie beim Umstellen des Druckers innerhalb der Wohnung oder des Büros die Druckkopfverriegelung geschlossen und kippen Sie den Drucker nicht.

Wenn Sie den Drucker an einen anderen Standort außerhalb Ihres Heims oder Büros umziehen möchten, lesen Sie die Anweisungen im mitgelieferten Handbuch oder sehen Sie unter hp.com/support/movingsmarttank nach.

8 Lösen von Problemen

Lösen von allgemeinen Druckerproblemen.

Sie können sich auch von der HP Smart-App und vom Bedienfeld des Druckers Hilfe holen:

- **Bedienfeld des Druckers:** Siehe [Interpretieren von Fehlercodes, LEDs und Symbolen](#).
- **HP Smart:** Benachrichtigt den Benutzer bei Druckerproblemen (Staus und andere Probleme) und stellt Links zu Hilfetexten sowie Optionen zum Kontaktieren des Supports bereit, damit Sie zusätzliche Unterstützung erhalten können.

Siehe [Verwenden Sie die HP Smart-App zum Drucken, Scannen und Verwalten](#).

Wenn die Vorschläge das Problem nicht lösen, holen Sie sich Hilfe über einen der Support-Dienste. Siehe [HP Support](#).

Aktualisieren des Druckers

HP veröffentlicht regelmäßig Firmware-Updates, um die Produktfunktionalität zu verbessern und Probleme zu beheben.

Wenn der Drucker (Wi-Fi-Modelle) oder der verbundene Computer mit dem Internet verbunden ist, sucht er standardmäßig in regelmäßigen Abständen automatisch nach Updates.

Befolgen Sie zum manuellen Aktualisieren des Druckers die Anweisungen in den nächsten Abschnitten.

HP Smart (Wi-Fi-Modelle)

1. Öffnen Sie auf Ihrem Computer oder mobilen Gerät die HP Smart App. Erstellen Sie ein HP-Konto oder melden Sie sich an, wenn Sie dazu aufgefordert werden.
2. Wählen Sie in der Startanzeige von HP Smart Ihren Drucker aus. Klicken oder tippen Sie ggf. auf **Druckereinstellungen**.
3. Wählen Sie **Erweiterte Einstellungen** aus.
Dadurch wird die Drucker-Startseite (EWS) in einem Webbrowser geöffnet.
4. Klicken oder tippen Sie im EWS auf **Extras**.
5. Klicken oder tippen Sie auf **Drucker-Updates**.
6. Wählen Sie **Firmware-Updates**, und befolgen Sie die Anweisungen auf dem Bildschirm.

Herunterladen von der HP Support-Website

1. Stellen Sie sicher, dass der Drucker eingeschaltet und mit Ihrem Computer verbunden ist.
2. Besuchen Sie die [HP Support-Website](#) auf Ihrem Computer.
3. Suchen Sie das Gerät, für das Sie die neueste Firmware herunterladen und installieren möchten.

Embedded Web Server (EWS) (Wi-Fi-Modelle)

Sie können den Drucker aktualisieren oder die Einstellungen für Netzwerkdrucker im per EWS ändern.

1. Öffnen Sie den EWS. Siehe [Zugang und Nutzung von EWS](#).
2. Klicken Sie auf die Registerkarte **Extras**.
3. Klicken Sie im linken Menü auf **Drucker-Updates**, und dann auf **Firmware-Updates**.
4. Wählen Sie die gewünschten Optionen aus, und klicken Sie auf **Übernehmen**.

Interpretieren von Fehlercodes, LEDs und Symbolen

Verstehen von Fehlercodes, Bedienfeld-LEDs und Display-Symbolen, und ggf. das Ergreifen der erforderlichen Maßnahmen.



HINWEIS: Wenn alle Bedienfeld-LEDs am Drucker blinken, liegt ein Fehler am Drucker vor. Schalten Sie den Drucker aus und dann wieder ein.

Fehlercodes

Wenn auf dem Bedienfelddisplay der Buchstabe E angezeigt wird, liegt am Drucker ein Problem vor.



Fehler E1/E2

Das Papier weist entweder das falsche Format (E1) oder die falsche Papierlänge (E2) auf.

Beim Drucken erkennt der Drucker, dass das für den Druckauftrag gewählte Papierformat nicht die Breite oder die Länge des eingelegten Papiers aufweist.

1. Drücken Sie die Taste Abbrechen , um den Druckvorgang abubrechen.
2. Legen Sie Papier ein, das dem Format der zu druckenden Seite entspricht, oder passen Sie die Papierformateinstellungen in Ihrer Anwendung an das Format des von Ihnen verwendeten Papiers an.

Weitere Informationen zum Ändern des Papierformats finden Sie unter [Ändern Sie die Papiereinstellungen über den Embedded Web Server \(Wi-Fi-Modelle\)](#).

3. Drucken Sie das Dokument erneut aus.



Fehler E3

Der Patronenwagen im Drucker blockiert, eventuell ein Papierstau.

1. Öffnen Sie die Frontklappe.

2. Vergewissern Sie sich, dass die Druckkopfabdeckung ordnungsgemäß verschlossen und dass der Patronenwagen nicht blockiert ist.

⚠ ACHTUNG: Öffnen Sie die Druckkopfabdeckung nicht.

3. Entfernen Sie gestautes Papier oder andere Objekte, die den Patronenwagen blockieren.
4. Schließen Sie die Frontklappe.
5. Drücken Sie zum Fortfahren des Drucks die Fortsetzen-Taste  oder drücken Sie die Abbrechen-Taste .
6. Wenn das Problem weiter auftritt, schalten Sie den Drucker aus und wieder ein, oder wenden Sie sich an HP.

Fehler E4

Es liegt ein Papierstau vor.

Beseitigen Sie den Papierstau.

Siehe [Papierstaus und Probleme mit der Papierzufuhr](#).

⚠ ACHTUNG: Öffnen Sie die Druckkopfabdeckung nicht.

Fehler E5

Der Scanner funktioniert nicht.

1. Drücken Sie die Abbrechen-Taste  und wiederholen Sie den Scanvorgang.
 2. Wenn der Scanvorgang weiterhin fehlschlägt, schalten Sie den Drucker aus und danach wieder ein.
- Der Drucker druckt weiterhin, auch wenn der Scanner nicht funktioniert.

Fehler E6

Der Drucker befindet sich in einem Fehlerstatus.

Neustart des Druckers.

1. Schalten Sie den Drucker aus.
2. Ziehen Sie das Netzkabel ab.
3. Warten Sie eine Minute, und schließen Sie dann das Netzkabel wieder an.
4. Schalten Sie den Drucker ein.

Besteht das Problem weiterhin, wenden Sie sich an HP.

Fehler E7

Einer oder mehrere Tintenbehälter haben keine Tinte mehr.

1. Öffnen Sie die vordere Klappe und die Farbtankkappe.
2. Öffnen Sie die Tintenflasche, legen Sie die Flasche mit der Oberseite nach unten auf den Tank, und rasten Sie sie ein.

Warten Sie, bis der Tank mit Tinte aufgefüllt ist.

3. Schließen Sie die Flaschenkappe, die Tankkappe und die vordere Klappe.

Weitere Informationen finden Sie unter [Befüllen der Farbtanks](#).

Fehler E8

Es ist ein Fehler aufgetreten, der schwerwiegend ist.

Schalten Sie den Drucker aus und dann wieder ein.

Besteht das Problem weiterhin, wenden Sie sich an HP.

Fehler E9

Es ist ein Fehler beim Firmware- oder Drucker-Update aufgetreten.

Schalten Sie den Drucker aus und dann wieder ein.

Wenn das Problem dadurch nicht behoben wird, laden Sie die aktuelle Drucker-Firmware herunter. Weitere Informationen finden Sie auf der [HP Support-Website](#). Sie benötigen eventuell ein USB-Kabel, um den Drucker vorübergehend an den Computer anzuschließen.

Netztasten-LED



Status	Ursache und Lösung
Ein	Der Drucker ist eingeschaltet.
Aus	Der Drucker ist ausgeschaltet.
Gedimmt	Der Drucker befindet sich im Ruhemodus. Siehe Energiesparmodus oder Ruhemodus .
Blinken	Der Drucker wird ein- oder ausgeschaltet, oder ein Druckauftrag wird verarbeitet. Um den Auftrag abzubrechen, drücken Sie die Abbrechen-Taste  .

Status	Ursache und Lösung
Schnelles Blinken	Schließen Sie die vordere Klappe, falls sie geöffnet ist. Wenn die vordere Klappe geschlossen ist und die LED schnell blinkt, liegt ein Fehler am Drucker vor. Überprüfen Sie Ihren Computer oder das Gerät auf informative Mitteilungen. Drucken Sie bei Bedarf eine Seite aus, um eine Mitteilung auf dem Bildschirm zu erzeugen.

Dokumentensymbol und Papierfehler

Bei Fehlern bei Unstimmigkeiten mit dem Papier oder bei Papierstau, siehe [Fehlercodes](#).

Das Warnlicht und das Leeres Dokument-Symbol blinken. Die Fortsetzen-LED und die Abbrechen-LED leuchten.

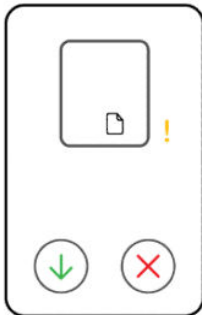

Der Drucker empfängt einen Druckjob und erkennt, dass kein Papier mehr im Fach ist.

Legen Sie Papier in das Zufuhrfach ein und drücken Sie die Fortsetzen-Taste , um mit dem Druck fortzufahren.

Das Warnlicht und das Dokumentensymbol mit horizontalen Linien blinken. Die Fortsetzen-LED und die Abbrechen-LED leuchten.

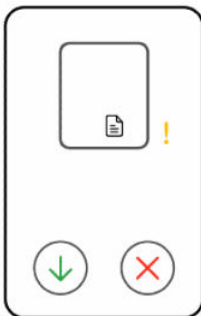

Vom Drucker wird ein Kopier- oder Druckauftrag empfangen, und er erkennt, dass sich kein Original auf dem Scannerglas befindet.

Legen Sie das Original auf das Scannerglas und drücken Sie die Fortsetzen-Taste , um mit dem Druck fortzufahren.

Druckkopf-Symbole und Fehler

Die Achtung-LED und eine oder beide der Druckkopf-Symbole blinken.

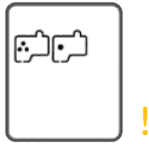

Ursache	Lösung
<p>Eines der folgenden Probleme ist aufgetreten:</p> <ul style="list-style-type: none"> • Einer oder beide Druckköpfe fehlen. • Einer oder beide Druckköpfe sind nicht richtig eingesetzt. • Bei einem oder beiden Druckköpfen wurde der orangefarbene Stöpsel oder Klebestreifen noch nicht entfernt. • Einer oder beide Druckköpfe sind inkompatibel oder beschädigt. 	<ul style="list-style-type: none"> • Vergewissern Sie sich, dass beide Druckköpfe korrekt eingesetzt sind. • Setzen Sie fehlende Druckköpfe ein. • Sind beide Druckköpfe im Drucker eingesetzt, nehmen Sie den angegebenen Druckkopf heraus. Vergewissern Sie sich, dass der orangefarbene Stöpsel oder Klebestreifen entfernt wurde, und setzen Sie den Druckkopf dann wieder korrekt ein. • Vergewissern Sie sich, dass Sie die richtigen HP Druckköpfe für Ihren Drucker verwenden. <p>HINWEIS: Öffnen Sie die Druckkopfabdeckung nur, wenn Sie dazu aufgefordert werden. Weitere Informationen finden Sie unter Probleme mit den Druckköpfen.</p>

Druckkopfausrichtung – Symbol

Der Zähler zeigt ein A oder ein blinkendes A, oder eine "Rennstrecken-Animation".



Ursache	Lösung
Der Drucker nimmt gerade eine Druckkopfausrichtung vor.	Nachdem die Ausrichtungsseite gedruckt wurde und die
Wenn der Drucker eine Ausrichtungsseite für den Druckkopf druckt, erscheint eine Rennstrecken-Animation.	Abdeckung öffnen-LED  blinkt, legen Sie die
Ein leuchtendes A wird angezeigt, wenn die Ausrichtungsseite gerade gedruckt wird.	gedruckte Seite mit der Aufschrift nach unten auf das Scannerglas, schließen Sie die Scannerabdeckung und drücken Sie die blinkende Kopiertaste, um die Seite zu scannen.
Wenn der Drucker die Ausrichtungsseite scannt, erscheint ein blinkendes A.	Nach dem Scannen ist die Druckkopfausrichtung abgeschlossen.
Nach Beendigung der Druckkopfausrichtung wird kein A mehr angezeigt.	

Als Zähler wird ein blinkendes A angezeigt. Das Warnlicht und die Fortsetzen-LED blinken.

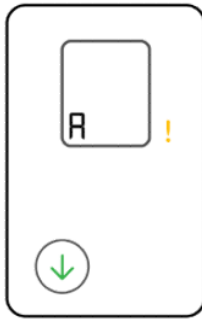

Ursache	Lösung
Die Druckkopfausrichtung ist fehlgeschlagen. Dieses Problem kann nach dem Scannen der Ausrichtungsseite auftreten.	Führen Sie einen der folgenden Schritte aus: <ul style="list-style-type: none">• Drücken Sie eine der Kopiertasten, um die Ausrichtungsseite erneut zu scannen.• Drücken Sie die Fortsetzen-Taste , um die Ausrichtungsseite erneut zu drucken. Wenn Sie nichts tun, wird die Druckkopfausrichtung nach einiger Zeit abgebrochen.

Tinten-Symbole und Fehler

Für den folgenden Druckerstatus füllen Sie den angegebenen Farbtank auf.

Siehe [Befüllen der Farbtanks](#).

Ein oder mehrere Tintensymbole und die Fortsetzen-LED leuchten.

Ein oder mehrere Tintenbehälter sind fast leer.

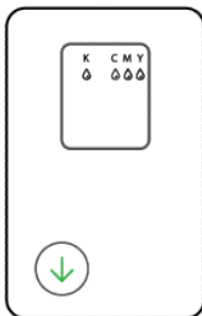

Die Achtung-LED ist an, eine oder mehrere Tinten-Symbole blinken und die Fortsetzen-LED leuchtet.
Der Tintenfüllstand einer oder mehrerer Tintenpatronen ist sehr niedrig.

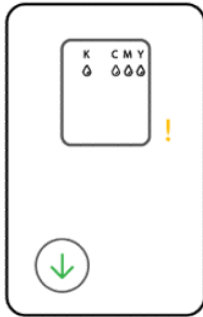

Die Achtung-LED, der Fehlercode E7 und ein oder mehrere Tintensymbole blinken.
Einer oder mehrere Tintenbehälter haben keine Tinte mehr.



Wi-Fi-Status, LEDs und Symbole (Wi-Fi Modelle)

Die Wi-Fi-LED und die Wi-Fi-Statussymbole auf dem Bedienfeld des Druckers zeigen zusammen den Wi-Fi-Verbindungsstatus des Druckers an.

 **HINWEIS:**

- Informationen zum Verbinden mit einem Wi-Fi-Netzwerk finden Sie unter [Verbinden des Druckers](#).
 - Informationen zum Beheben von Problemen mit Wireless-Verbindungen finden Sie unter [Netzwerk- und Verbindungsprobleme \(Wi-Fi-Modelle\)](#).
-

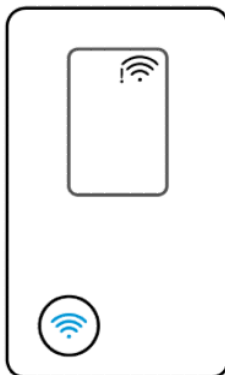

Table 8-1 Wi-Fi-Status, LEDs und Symbole





















Wi-Fi-LED	Wi-Fi-Symbole	Wi-Fi-Status
Aus	Aus	Der Drucker ist nicht mit dem Wi-Fi-Netzwerk verbunden. Drücken Sie die Wi-Fi-Taste  , um das Wi-Fi einzuschalten.
 Ein	 Wi-Fi-Symbol leuchtet.	Der Drucker ist mit einem Wi-Fi-Netzwerk verbunden.
 Blinkt	 <ul style="list-style-type: none"> • Wi-Fi Warnung  leuchtet. • Wi-Fi  Signalbalken leuchten zyklisch. 	Der Drucker ist nicht verbunden oder versucht, sich mit einem Wi-Fi-Netzwerk zu verbinden.
 Blinkt	 Wi-Fi Signalbalken leuchten zyklisch.	Der Drucker befindet sich im Wi-Fi-Setupmodus oder versucht sich mit einem Wi-Fi-Netzwerk zu verbinden. <ul style="list-style-type: none"> • Durch eine blinkende Wi-Fi-LED wird angezeigt, dass der Drucker mit keinem Netzwerk verbunden ist oder versucht, eine Verbindung herzustellen. • Während der Druckereinrichtung zeigt eine blinkende Wi-Fi-LED auch an, dass sich der Drucker im Wi-Fi-Setupmodus befindet. <p>Im Setupmodus blinkt die Wi-Fi-LED  blau, die Wi-Fi-Signalbalken blinken der Reihe nach auf und der Wi-Fi-Alarm  ist aus. Wenn der Setupmodus nach einiger Zeit abschaltet, können Sie ihn in den Drucker-Netzwerkeinstellungen wiederherstellen.</p> <p>Siehe Ursprünglichen Werkstandard und Einstellungen wiederherstellen.</p>
 Blinkt	 <ul style="list-style-type: none"> • Wi-Fi-Punkt  und unterer Balken leuchten. • Wi-Fi-Warnung  blinkt. 	Es ist möglicherweise ein Wi-Fi-Fehler aufgetreten.
 Blinkt	 Wi-Fi-Symbol blinkt.	Der Drucker befindet sich im WPS-Modus.

Table 8-1 Wi-Fi-Status, LEDs und Symbole (Fortsetzung)

Wi-Fi-LED	Wi-Fi-Symbole	Wi-Fi-Status
 Blinkt schnell	 <ul style="list-style-type: none">• Wi-Fi-Punkt leuchtet.• Wi-Fi-Warnung  und Signalbalken blinken schnell.	Im WPS-Modus ist ein Fehler aufgetreten.

Papierstaus und Probleme mit der Papierzufuhr

Suchen Sie an allen Papierpfaden nach gestautem Papier oder Fremdkörpern.

Mögliche Staupositionen

Papierstaus treten in den folgenden Bereichen des Druckers auf.

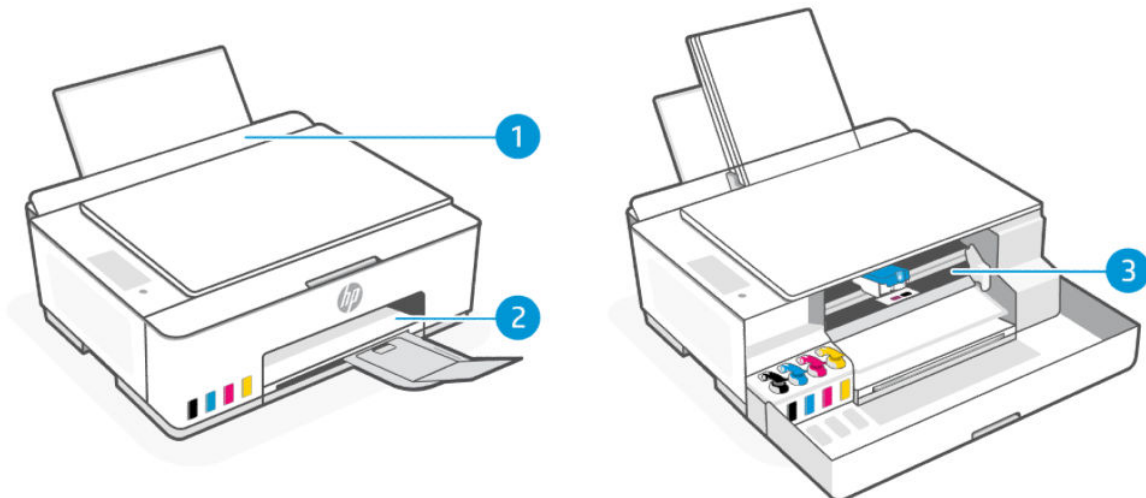

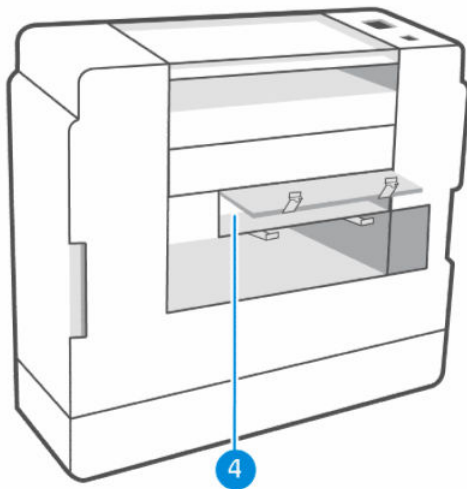

Table 8-2 Für Papierstaus anfällige Bereiche

Merkmal	Beschreibung
1	Zufuhrfach
2	Ausgabefach
3	Zugangsbereich zum Druckbereich
4	Unterseite des Druckers

Entfernen von gestautem Papier

Sehen Sie an allen Stellen nach, wo Papierstaus auftreten können, und entfernen Sie gestautes Papier oder Fremdkörper.

⚠ ACHTUNG:

- Entfernen Sie die gestauten Objekte auf keinen Fall mit einem spitzen Gegenstand, etwa mit einer Pinzette oder einer Zange mit spitzen Enden.
- Wenn Sie gestautes Papier entfernen, ziehen Sie es mit beiden Händen gerade aus dem Drucker.

Zufuhrfach

Entfernen Sie gestautes Papier aus dem Zufuhrfach.

1. Drücken Sie die Taste Abbrechen (⊗), um den Druckvorgang abubrechen. Sollte der Fehler dadurch nicht behoben werden, führen Sie die folgenden Schritte aus, um den Stau manuell zu beseitigen.

2. Entfernen Sie das gestaute Papier.

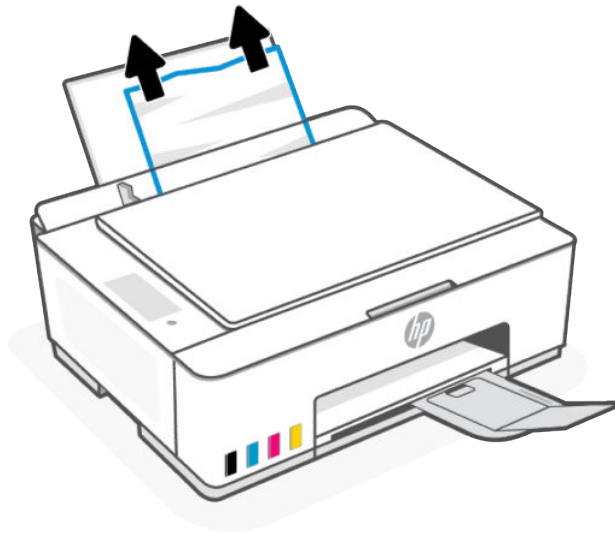

3. Vergewissern Sie sich, dass sich keine Fremdkörper im Papierpfad befinden, und legen Sie das Papier dann erneut ein.

⚠ ACHTUNG: Belassen Sie die Schutzabdeckung des Zufuhrfachs in ihrer Position. Sie kann verhindern, dass Ablagerungen in den Papierpfad fallen und Papierstaus oder andere Probleme verursachen.

Ausgabefach

Entfernen Sie das gestaute Papier aus dem Ausgabefach.

1. Drücken Sie die Taste Abbrechen (⊗), um den Druckvorgang abzubrechen. Sollte der Fehler dadurch nicht behoben werden, führen Sie die folgenden Schritte aus, um den Stau manuell zu beseitigen.
2. Ziehen Sie das Papier vorsichtig aus dem Ausgabefach heraus.

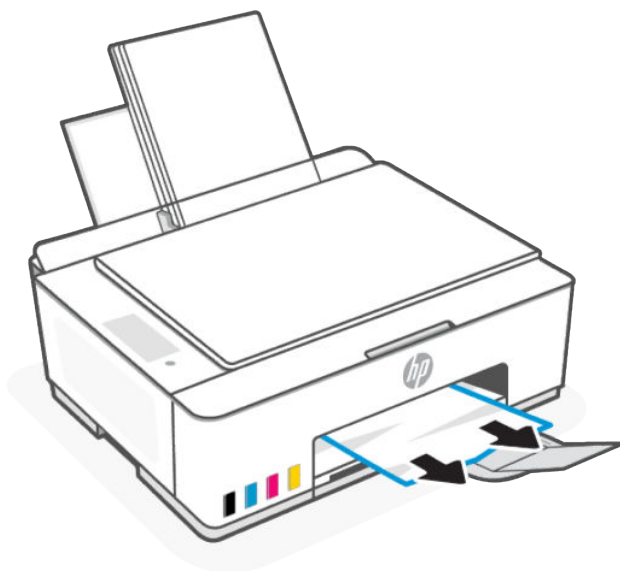

Zugangsbereich zum Druckbereich

Öffnen Sie die Frontklappe, sehen Sie nach innen, und entfernen Sie das eingeklemmte Papier.

1. Drücken Sie die Taste Abbrechen (⊗), um den Druckvorgang abzubrechen. Sollte der Fehler dadurch nicht behoben werden, führen Sie die folgenden Schritte aus, um den Stau manuell zu beseitigen.
2. Öffnen Sie die Verlängerung des Ausgabefachs.



3. Öffnen Sie die vordere Klappe des Druckers.

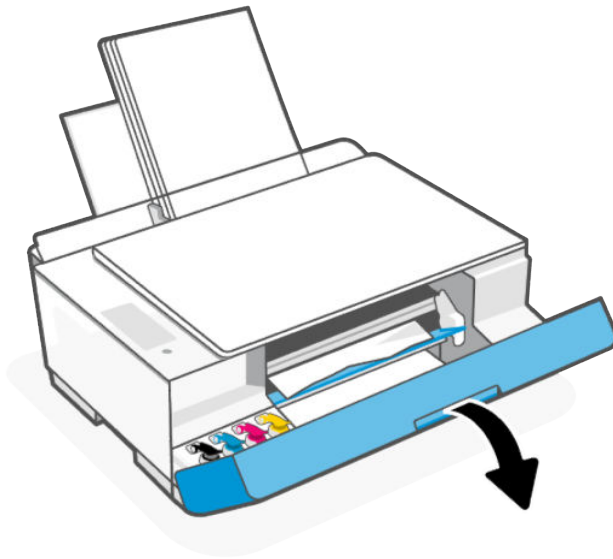

4. Stellen Sie sicher, dass der Patronenwagen nicht blockiert ist. Schieben Sie den Patronenwagen ggf. auf die rechte Seite.

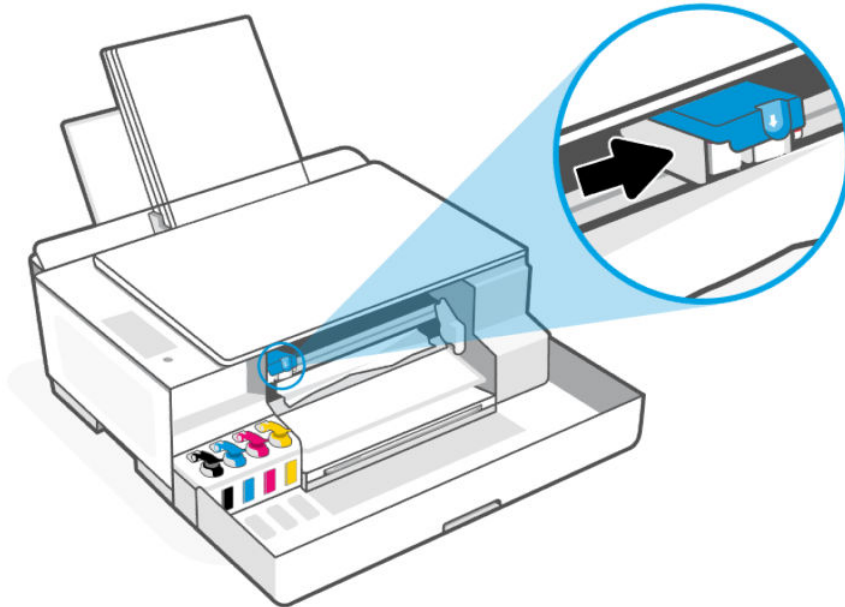

Entfernen Sie gestautes Papier oder andere Objekte, die den Patronenwagen blockieren.

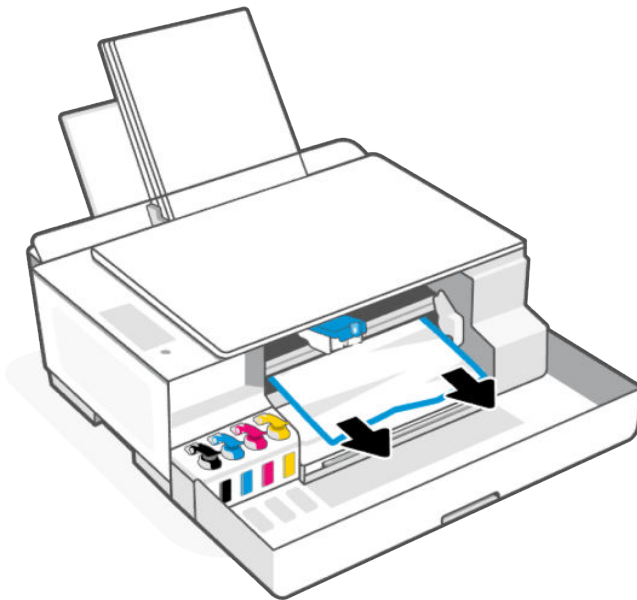

5. Stellen Sie sicher, dass die Druckkopfabdeckung richtig geschlossen ist.

 **HINWEIS:** Öffnen Sie die Druckkopferriegelung nach dem Einrichten des Druckers nur, wenn Sie dazu aufgefordert werden.





6. Schließen Sie die Frontklappe.
7. Öffnen Sie die Ausgabefachverlängerung.

Unterseite des Druckers

Öffnen Sie die untere Zugangsklappe und nehmen Sie das gestaute Papier heraus.

 **HINWEIS:** Befolgen Sie die Anweisungen in diesem Abschnitt, nachdem Sie auf andere Weise versucht haben, Papierstaus zu beseitigen. Vergewissern Sie sich zu Beginn, dass die Farbtankkappen die Farbtanks fest verschließen, sodass keine Tinte austreten kann.

1. Drücken Sie die Taste Abbrechen , um den Druckvorgang abubrechen. Sollte der Fehler dadurch nicht behoben werden, führen Sie die folgenden Schritte aus, um den Stau manuell zu beseitigen.
2. Drücken Sie die Netztaaste , um den Drucker auszuschalten. Ziehen Sie dann das Netzkabel ab.
3. Öffnen Sie die Frontklappe.

 **HINWEIS:** Stellen Sie sicher, dass der Patronenwagen vollständig nach links gefahren ist; Wenn nicht, den Wagen mit der Hand nach links verschieben.

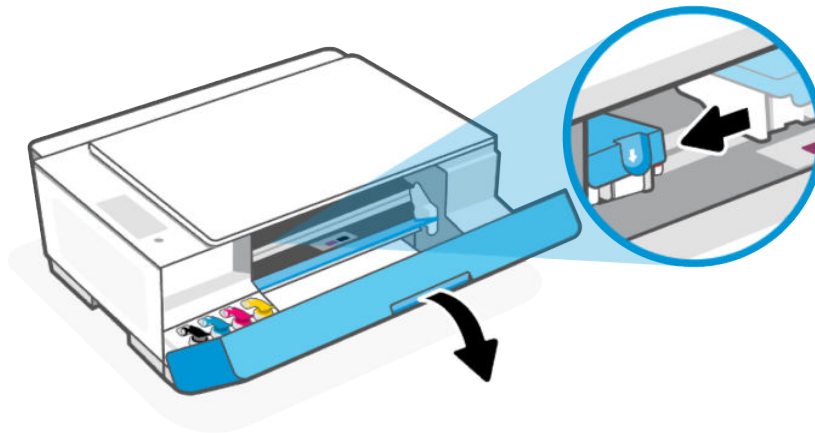

4. Drücken Sie die Seite der Druckkopfabdeckung nach unten, um die Abdeckung zu lösen.

 **HINWEIS:** Öffnen Sie die Druckkopfverriegelung nach dem Einrichten des Druckers nur, wenn Sie dazu aufgefordert werden.

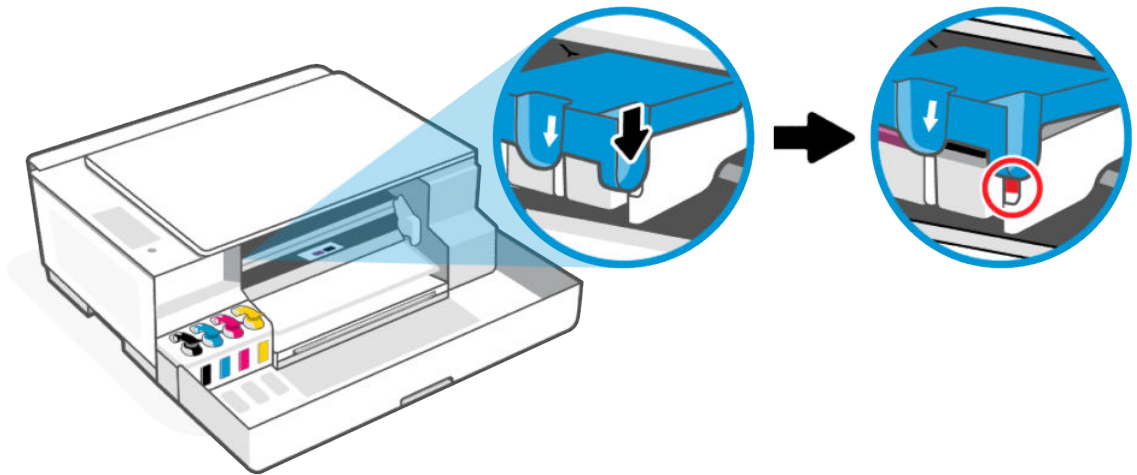

5. Schließen Sie die Frontklappe.

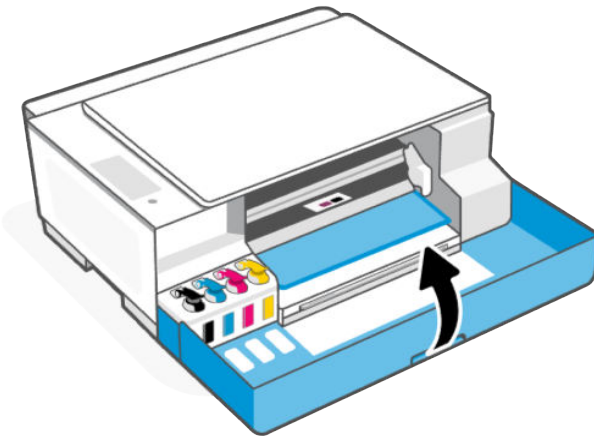

6. Drehen Sie den Drucker um und heben Sie die Rückseite des Druckers an, so dass der Drucker auf der Vorderseite liegt.

 **HINWEIS:** Der Drucker darf die gekippte Position nicht zu lange einnehmen, da sonst Tinte austreten oder der Drucker beschädigt werden kann.

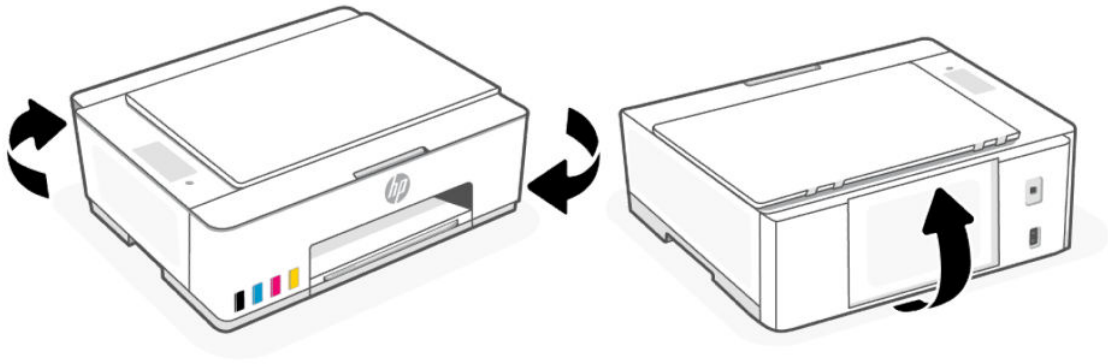

7. Suchen Sie zwei Laschen an der Unterseite des Druckers.

Drücken Sie zum Lösen auf die beiden Laschen, und öffnen Sie dann die untere Zugangsklappe.

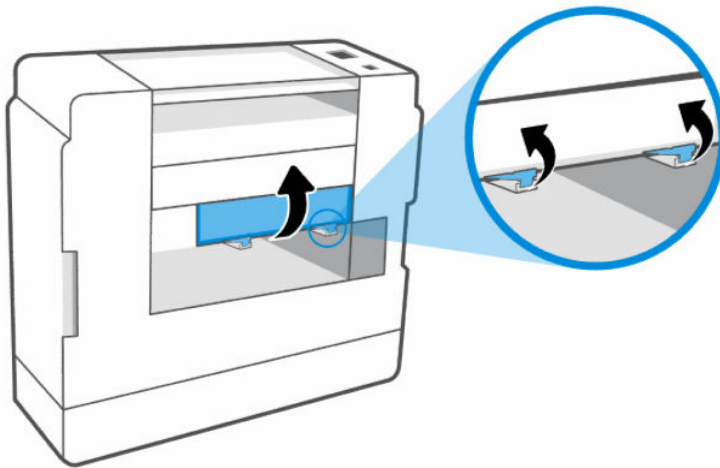

8. Entfernen Sie vorhandenes Papier, indem Sie es langsam vom Drucker weg ziehen.

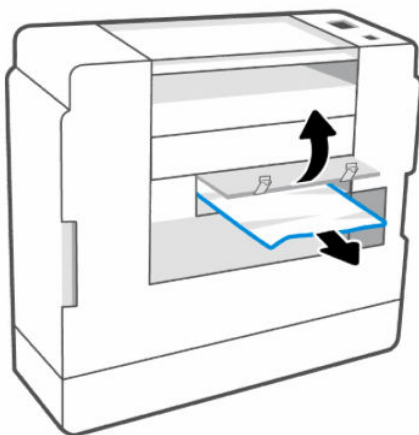

9. Schließen Sie die untere Zugangsklappe und vergewissern Sie sich, dass die beiden Laschen einrasten.

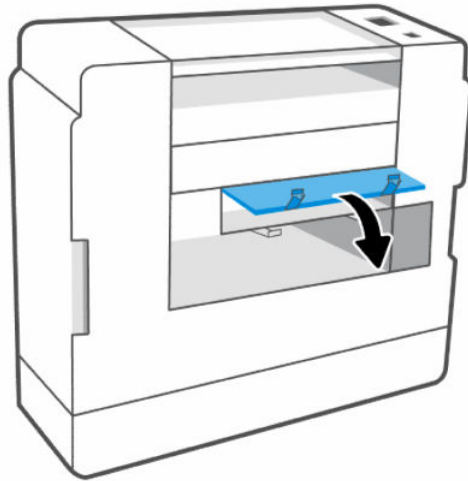

10. Verbringen des Druckers zurück in die horizontale Position.
11. Öffnen Sie die Frontklappe.
12. Schließen Sie zuerst die Druckkopfabdeckung und dann die vordere Klappe.

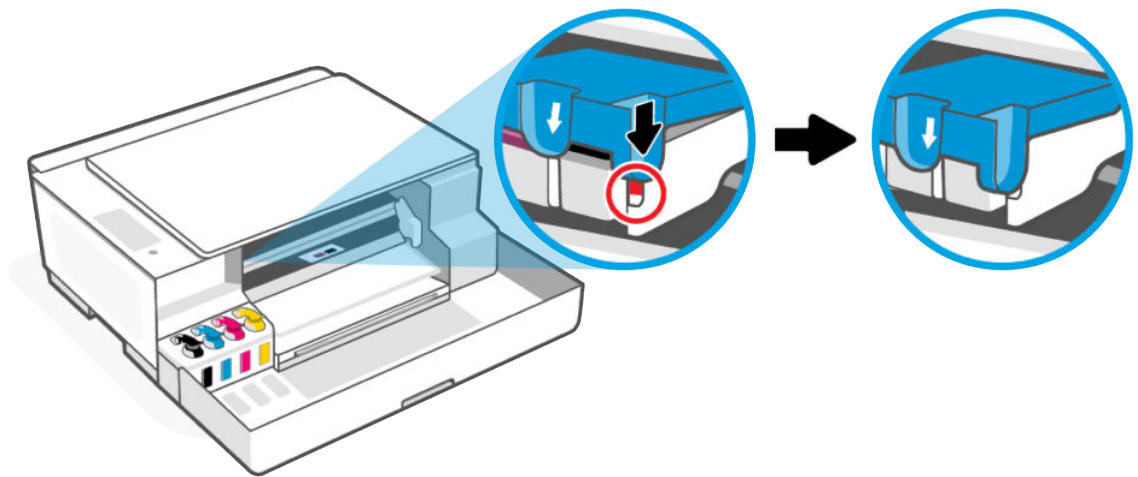

13. Schließen Sie das Netzkabel an, und schalten Sie den Drucker ein.

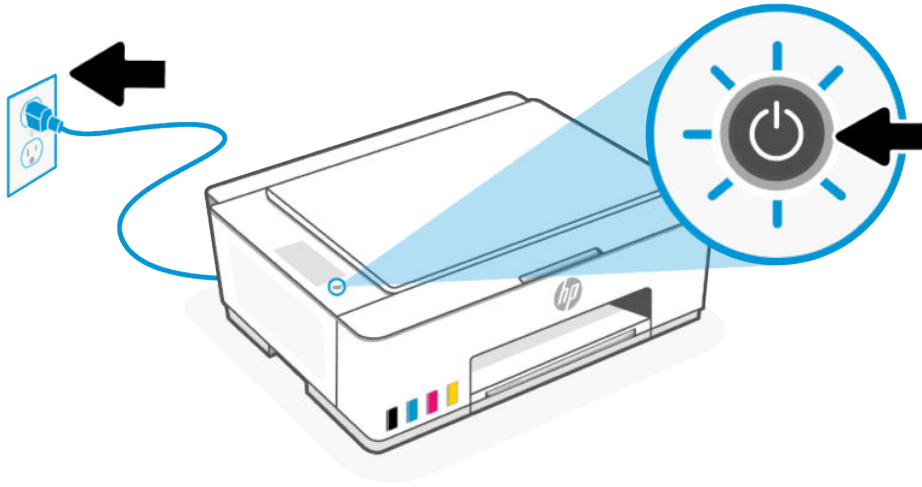

So reinigen Sie die Papiereinzugswalzen manuell

Reinigen Sie die Papiereinzugswalzen, um Probleme mit der Papierzufuhr zu vermeiden, wie z. B. kein Papiereinzug, Papierstaus und schräges Drucken.

1. Legen Sie sich folgendes Material bereit:
 - Langes, fusselfreies Wattestäbchen
 - Destilliertes, gefiltertes oder abgefülltes Wasser (Leitungswasser kann unter Umständen den Drucker beschädigen)
2. Drücken Sie die Netzta^staste , um den Drucker auszuschalten. Ziehen Sie dann das Netzkabel ab.
3. Ziehen Sie alle anderen Kabel vom Drucker ab.
4. Heben Sie das Zufuhrfach ggf. an oder entfernen Sie das Papier aus dem Zufuhrfach.
5. Heben Sie die Schutzabdeckung des Zufuhrfachs an und halten Sie sie in dieser Position.

⚠ ACHTUNG: Belassen Sie die Schutzabdeckung des Zufuhrfachs in ihrer Position. Sie kann verhindern, dass Ablagerungen in den Papierpfad fallen und Papierstaus oder andere Probleme verursachen.

6. Schauen Sie durch das geöffnete Einzugsfach nach unten, und suchen Sie nach den grauen Papiereinzugswalzen. Sie benötigen ggf. eine Taschenlampe, um den Bereich auszuleuchten.

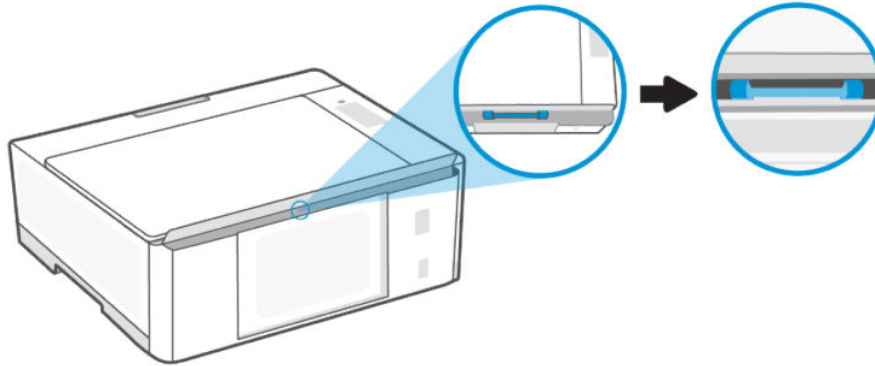

7. Feuchten Sie ein langes Wattestäbchen mit abgefülltem oder destilliertem Wasser an. Drücken Sie überschüssiges Wasser aus dem Stäbchen.
8. Drücken Sie mit dem Stäbchen gegen die Walzen, und drehen Sie diese nach oben, um die Walzen zu reinigen. Üben Sie moderaten Druck aus, um Staub und Schmutzablagerungen zu entfernen.
9. Lassen Sie die Walzen 10 bis 15 Minuten lang trocknen.
10. Stecken Sie dann das Netzkabel und alle anderen Kabel in die Rückseite des Druckers.
11. Schalten Sie den Drucker ein.

Beheben von Problemen bei der Papierzufuhr

Stellen Sie die Papierquerführung im Zufuhrfach so ein, dass sie eng am Papier anliegt. Vergewissern Sie sich, dass die Papierquerführung das Papier im Zufuhrfach nicht zusammendrückt.

- **Papiereinzugsprobleme**
 - Stellen Sie sicher, dass sich Papier im Zufuhrfach befindet. Siehe [Einlegen von Papier](#).
 - Vergewissern Sie sich, dass das Papier im Zufuhrfach nicht gewellt ist. Falls das Papier gewellt ist, biegen Sie es in die entgegengesetzte Richtung.
 - Vermeiden Sie die Bildung von Rissen und Knitterfalten im Papier, indem Sie es flach in einer wiederverschließbaren Tüte lagern.
 - Nehmen Sie nach dem Drucken nicht verwendetes Fotopapier aus dem Zufuhrfach heraus. Bewahren Sie das Fotopapier so auf, dass es sich nicht wellt, um eine stets hohe Druckqualität zu erhalten.
 - Reinigen Sie die Papierwalzen.
- **Schräg ausgegebene Seiten**
 - Legen Sie während des Druckvorgangs kein Papier in den Drucker ein.
 - Stellen Sie sicher, dass die Abdeckung an der Unterseite des Druckers richtig geschlossen ist, nachdem Papierstaus beseitigt wurden.

- **Es werden mehrere Seiten gleichzeitig eingezogen**
 - Vergewissern Sie sich, dass sich nicht zu viele Druckmedien im Zufuhrfach befinden.
 - Vergewissern Sie sich, dass die einzelnen Druckmedien nicht aneinanderhaften.
 - Optimale Druckqualität und -effizienz erzielen Sie mit Papier von HP.
 - Reinigen Sie die Papierwalzen.

Erfahren Sie, wie Sie Papierstaus und Probleme mit der Papierzufuhr vermeiden

Befolgen Sie diese Tipps, um Papierstaus, Zufuhrfehler und Probleme mit dem Einzug zu vermeiden.

- Vergewissern Sie sich, dass das im Zufuhrfach eingelegte Papier flach aufliegt und die Kanten nicht geknickt oder eingerissen sind.
- Wenn Sie Papier in das Zufuhrfach einlegen, stellen Sie die Papierführung so ein, dass sie am Rand des Papierstapels anliegt.
- Legen Sie nicht zu viel Papier in das Zufuhrfach ein, vergewissern Sie sich jedoch für ein optimales Ergebnis, dass mindestens 5 Blatt eingelegt sind.
- Verwenden Sie nur für Ihren Drucker kompatibles Papier. Verwenden Sie kein Papier, das zu dick oder zu dünn ist.

Eine optimale Druckqualität erzielen Sie mit Papier von HP.

- Wenn Sie das Papierformat oder den Papiertyp im Fach ändern, müssen Sie die Papiereinstellungen im Druckmenü der Softwareanwendung, von der Sie drucken, ändern.
- Legen Sie nicht unterschiedliche Papiertypen und Papierformate in das Zufuhrfach ein; Der gesamte Papierstapel im Zufuhrfach muss denselben Typ und dasselbe Format aufweisen.
- Verwenden Sie den Drucker nicht in staubigen oder verschmutzten Umgebungen.

Belassen Sie die Schutzabdeckung des Zufuhrfachs in ihrer Position. Sie kann verhindern, dass Ablagerungen in den Papierpfad fallen und Papierstaus oder andere Probleme verursachen.

Entfernen Sie ggf. das Papier und schließen Sie das Zufuhrfach, wenn es nicht verwendet wird.

- Nehmen Sie das Papier im Ausgabefach in regelmäßigen Abständen heraus.
- Schieben Sie das Papier nicht zu weit in das Zufuhrfach hinein.
- Legen Sie kein Papier nach, während das Gerät druckt. Warten Sie, bis der Drucker Sie auffordert, Papier einzulegen.

Probleme mit den Druckköpfen

Beheben von Druckkopfproblemen, z. B. fehlende Druckköpfe oder Druckköpfe können nicht erkannt werden.

1. Vergewissern Sie sich, dass der angegebene Druckkopf korrekt eingesetzt ist.
2. Reinigen Sie die Druckkopfkontakte.
3. Besteht das Problem weiterhin, [wenden Sie sich an HP](#).

Stellen Sie sicher, dass die Druckköpfe richtig eingesetzt wurden

Beachten Sie bitte Folgendes, bevor Sie beginnen.

HINWEIS:

- Diese Anweisungen gelten nur für diesen Abschnitt. Öffnen Sie die Druckkopfverriegelung nach dem Einrichten des Druckers nur, wenn Sie dazu aufgefordert werden.
- Behandeln Sie die Druckköpfe vorsichtig. Lassen Sie die Druckköpfe nicht fallen und berühren Sie keine elektrischen Kontakte oder Druckerdüsen auf den Oberflächen.

1. Schalten Sie den Drucker ein.
2. Öffnen Sie die Frontklappe. Warten Sie, bis sich der Patronenwagen in der Mitte des Geräts befindet und anhält.

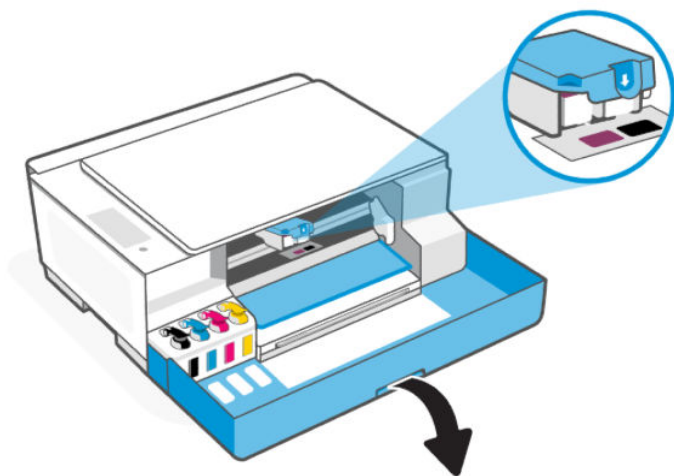

3. Nehmen Sie den Druckkopf heraus, und setzen Sie ihn wieder ein.
 - a. Drücken Sie die blaue Verriegelung und lassen Sie sie wieder los, um die Druckkopfabdeckung zu öffnen.

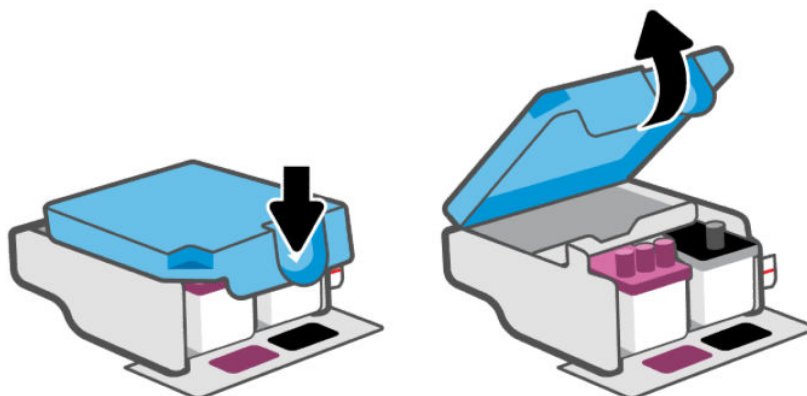

- b. Nehmen Sie den Druckkopf aus dem Schlitten heraus.

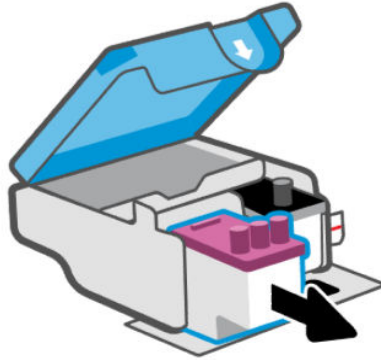

- c. Wenn sich auf dem Druckkopf eine orangene Kappe oder ein Klebeband befindet, entfernen Sie es.

⚠ ACHTUNG: Achten Sie darauf, die elektrischen Kontakte an den Druckerdüsen nicht zu berühren.

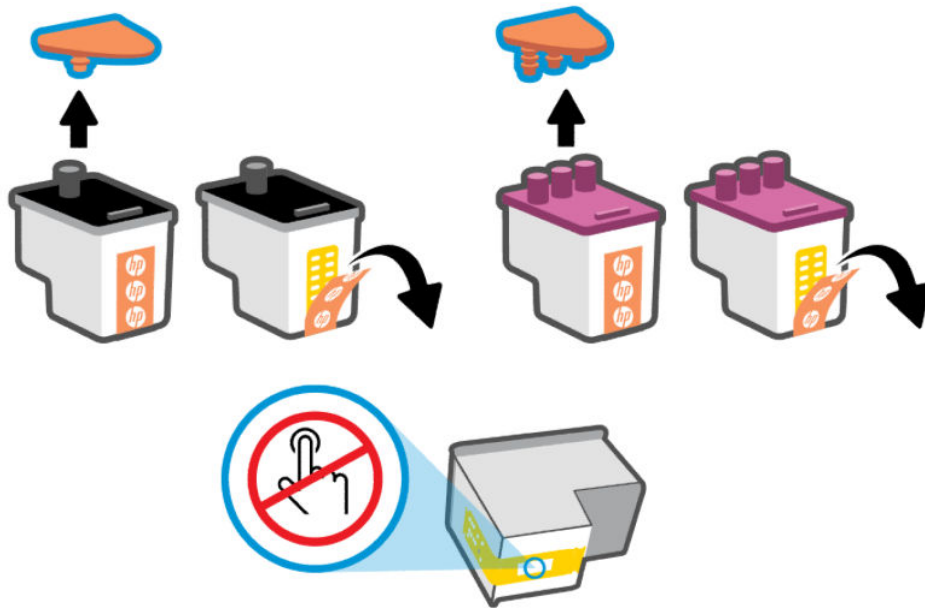

- d. Führen Sie den Druckkopf bis zum Einrasten in die Halterung ein.

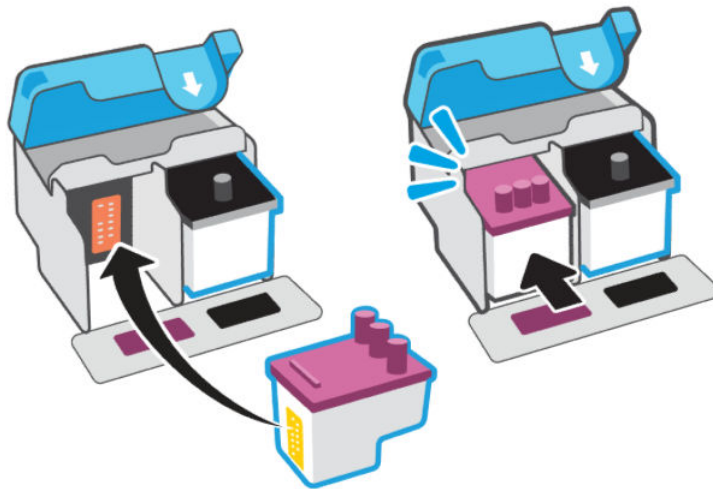

- e. Schließen Sie die Druckkopfabdeckung.

Vergewissern Sie sich, dass sie ordnungsgemäß verschlossen ist, um Probleme wie eine Blockade des Patronenwagens zu vermeiden.

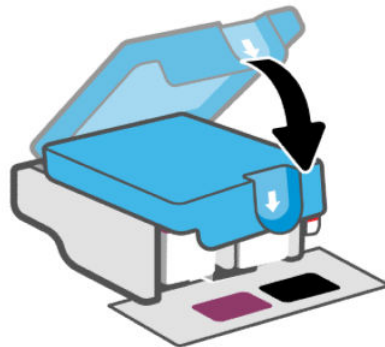

4. Schließen Sie die Frontklappe.

Reinigen der Kontakte der Druckköpfe

Beachten Sie bitte Folgendes, bevor Sie beginnen.



HINWEIS:

- Öffnen Sie die Druckkopfabdeckung und reinigen Sie die Druckkopfkontakte nur bei Bedarf; beispielsweise, wenn ein Druckkopf nicht erkannt wird.

Diese Anweisungen gelten nur für diesen Abschnitt. Öffnen Sie die Druckkopfverriegelung nach dem Einrichten des Druckers nur, wenn Sie dazu aufgefordert werden.

- Die Reinigung dauert in der Regel nur wenige Minuten. Sie müssen die Druckköpfe schnellstmöglich wieder in den Drucker einsetzen. Es empfiehlt sich, die Druckköpfe nicht länger als 30 Minuten außerhalb des Druckers zu belassen. Dies kann zu Schäden an den Druckköpfen führen.
 - Behandeln Sie die Druckköpfe vorsichtig. Lassen Sie die Druckköpfe nicht fallen und berühren Sie keine elektrischen Kontakte oder Druckerdüsen auf den Oberflächen.
-

1. Schalten Sie den Drucker ein.
2. Öffnen Sie die Frontklappe. Stellen Sie sicher, dass der Patronenwagen mittig steht; Wenn nicht, den Wagen mit der Hand in die Mitte schieben.

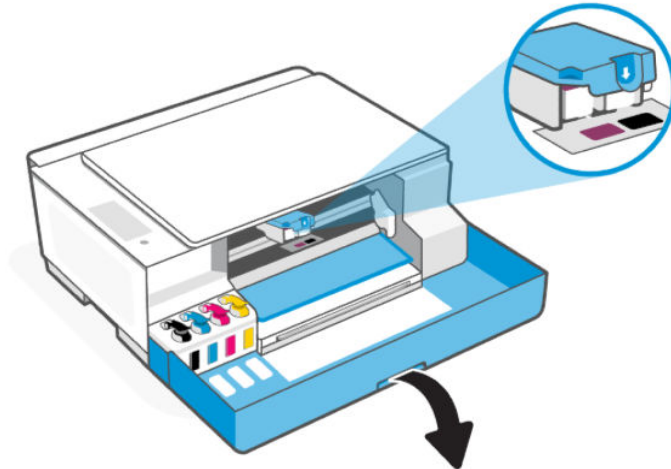

3. Drücken Sie die blaue Verriegelung und lassen Sie sie wieder los, um die Druckkopfabdeckung zu öffnen.

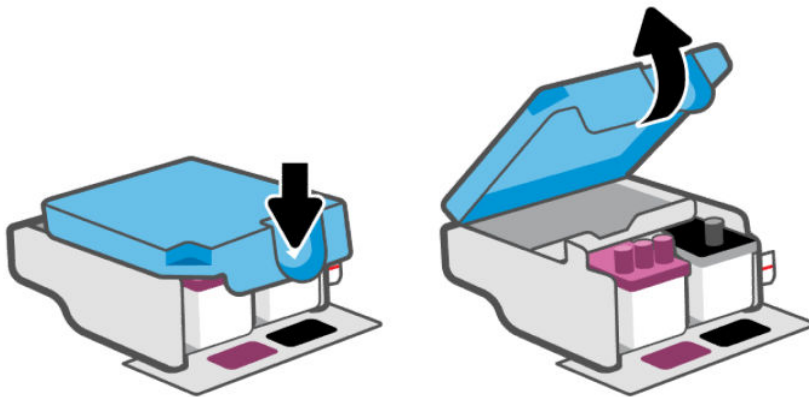

4. Nehmen Sie den in der Fehlermeldung genannten Druckkopf heraus.

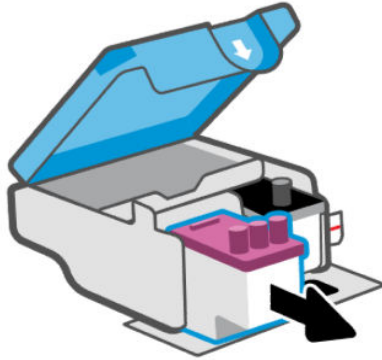

5. Reinigen Sie die Kontakte am Druckkopf und am Drucker.

- a. Halten Sie den Druckkopf an den Seiten fest und suchen Sie nach den elektrischen Kontakten am Druckkopf.

Die elektrischen Kontakte sind die kleinen goldfarbenen Punkte auf dem Druckkopf.



HINWEIS: Achten Sie darauf, die elektrischen Kontakte an den Druckerdüsen nicht zu berühren.

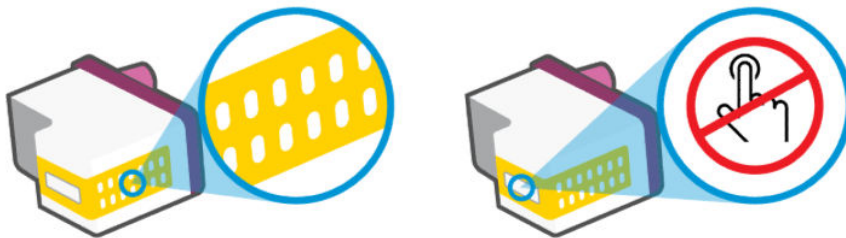

- b. Wischen Sie die Kontakte ausschließlich mit einem trockenen Reinigungsstäbchen oder einem fusselfreien Tuch ab.



HINWEIS: Achten Sie darauf, dass Sie ausschließlich die Kontakte abwischen. Verschmieren Sie keine Tinte oder anderen Abrieb auf die Kontakte.

- c. Suchen Sie im Inneren des Druckers nach den Kontakten für den Druckkopf.

Die Druckerkontakte sehen wie goldfarbene Erhebungen aus, deren Position den Kontakten am Druckkopf entspricht.

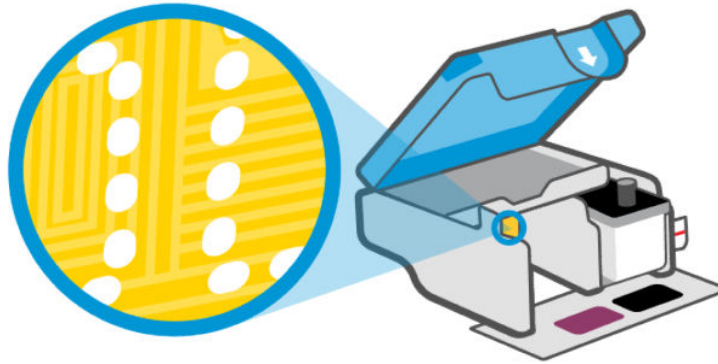

- d. Reinigen Sie die Kontakte mit einem trockenen Reinigungstäbchen oder einem fusselfreien Tuch.

 **HINWEIS:** Achten Sie darauf, dass Sie ausschließlich die Kontakte abwischen. Verschmieren Sie keine Tinte oder anderen Abrieb auf die Kontakte.

6. Führen Sie den Druckkopf bis zum Einrasten in die Halterung ein.

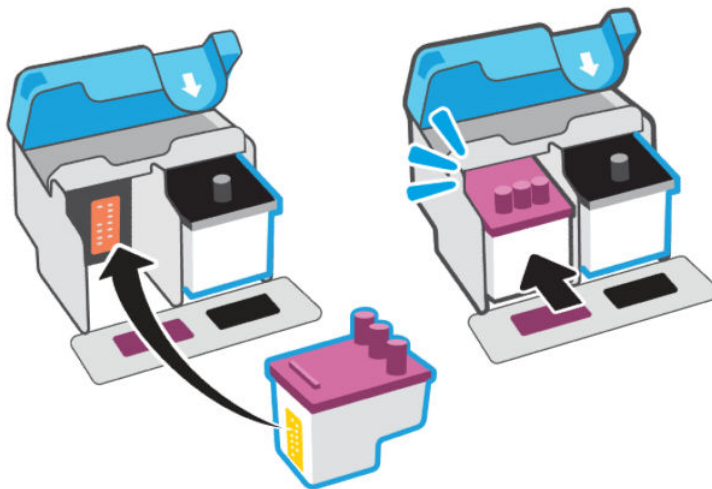

7. Schließen Sie die Druckkopfabdeckung.

Vergewissern Sie sich, dass sie ordnungsgemäß verschlossen ist, um Probleme wie eine Blockade des Patronenwagens zu vermeiden.

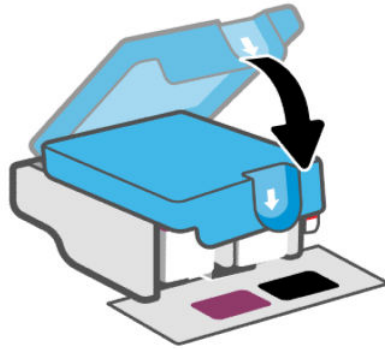

8. Schließen Sie die Frontklappe.
9. Wenn die Fehlermeldung weiterhin auftritt, schalten Sie den Drucker aus und danach wieder ein.

Probleme beim Drucken

Beheben von Druckproblemen.

- Verwenden Sie [HP Print and Scan Doctor](#), um das Problem automatisch zu erkennen und zu lösen.

 **HINWEIS:** Dieses Tool ist für das Windows-Betriebssystem und nur in einigen Sprachen erhältlich.

- Schalten Sie zum Vermeiden von Druckqualitätsproblemen den Drucker stets über die Netztaaste aus. Warten Sie anschließend, bis die LED der Netztaaste erlischt, bevor Sie den Netzstecker ziehen oder eine Steckerleiste ausschalten. Dadurch können die Druckköpfe vom Drucker in eine Position gebracht werden, in der sie abgedeckt und somit vor dem Austrocknen geschützt sind.

Informationen zum Verbessern der Druckqualität finden Sie unter [Beheben von Druckqualitätsproblemen](#).

So lösen Sie Probleme beim Drucken (Windows)

Vergewissern Sie sich, dass der Drucker eingeschaltet und Papier im Zufuhrfach eingelegt ist. Wenn weiterhin kein Druck möglich ist, führen Sie die folgenden Lösungsschritte in der angegebenen Reihenfolge aus:

1. Überprüfen Sie, ob in der Druckersoftware Fehlermeldungen angezeigt werden, und beheben Sie die Fehler ggf. anhand der angezeigten Anweisungen.
2. Wenn ein USB-Kabel angeschlossen ist, ziehen Sie das USB-Kabel ab des Druckers ab und schließen Sie es wieder an.

Wenn eine Wireless-Verbindung zwischen dem Drucker und dem Computer besteht, vergewissern Sie sich, dass die Verbindung funktioniert.

3. Stellen Sie sicher, dass der Drucker nicht angehalten wurde oder offline ist.
 - a. Führen Sie je nach Betriebssystem einen der folgenden Schritte aus:
 - **Windows 10:** Wählen Sie in der App-Liste des Windows-Menüs **Start** den Eintrag **Windows-System** aus. Wählen Sie **Systemsteuerung** aus und klicken Sie dann unter **Hardware und Sound** auf **Geräte und Drucker anzeigen**.

- **Windows 7:** Klicken Sie im Windows Menü **Start** auf **Geräte und Drucker**.
- b. Doppelklicken Sie entweder auf das Symbol für Ihren Drucker, oder klicken Sie mit der rechten Maustaste auf das Symbol, und wählen Sie **Sehen, was gedruckt wird** aus, um die Druckwarteschlange zu öffnen.
 - c. Vergewissern Sie sich, dass im Menü **Drucker** die Optionen **Drucker anhalten** oder **Drucker offline verwenden** nicht markiert sind.
 - d. Wenn Änderungen vorgenommen wurden, starten Sie einen erneuten Druckversuch.
4. Vergewissern Sie sich, dass der Drucker als Standarddrucker eingestellt ist.
 - a. Führen Sie je nach Betriebssystem einen der folgenden Schritte aus:
 - **Windows 10:** Wählen Sie in der App-Liste des Windows-Menüs **Start** den Eintrag **Windows-System** aus. Wählen Sie **Systemsteuerung** aus und klicken Sie dann unter **Hardware und Sound** auf **Geräte und Drucker anzeigen**.
 - **Windows 7:** Klicken Sie im Windows Menü **Start** auf **Geräte und Drucker**.
 - b. Vergewissern Sie sich, dass der korrekte Drucker als Standarddrucker eingestellt ist.
Der Standarddrucker ist durch einen Haken in einem schwarzen oder grünen Kreis neben dem Druckernamen markiert.
 - c. Wenn der falsche Drucker als Standarddrucker eingestellt ist, klicken Sie mit der rechten Maustaste auf den richtigen Drucker und wählen Sie die Option **Als Standarddrucker festlegen** aus.
 - d. Versuchen Sie erneut, Ihren Drucker zu verwenden.
 5. Starten Sie die Druckwarteschlange neu.
 - a. Führen Sie je nach Betriebssystem einen der folgenden Schritte aus:
 - **Windows 10:** Klicken Sie im Windows Menü **Start** auf **Windows-System** und dann auf **Systemsteuerung**.
 - **Windows 7:** Klicken Sie im Windows Menü **Start** auf **Systemsteuerung**.
 - b. Klicken Sie auf **System und Sicherheit** und dann auf **Verwaltung**.
 - c. Doppelklicken Sie auf **Dienste**.
 - d. Klicken Sie mit der rechten Maustaste auf **Druckwarteschlange** und dann auf **Eigenschaften**.
 - e. Vergewissern Sie sich, dass auf der Registerkarte **Allgemein** in der Dropdown-Liste **Starttyp** die Option **Automatisch** ausgewählt ist.
 - f. Prüfen Sie unter **Dienststatus** den Status.
 - Wenn der Dienst nicht ausgeführt wird, klicken Sie auf **Starten**.
 - Wird der Dienst ausgeführt, klicken Sie auf **Anhalten** und dann auf **Starten**, um den Dienst neu zu starten.
Klicken Sie danach auf **OK**.
 6. Starten Sie den Computer neu.
 7. Leeren Sie die Druckwarteschlange.

- a. Führen Sie je nach Betriebssystem einen der folgenden Schritte aus:
 - **Windows 10:** Klicken Sie im Windows Menü **Start** auf **Windows-System** und dann auf **Systemsteuerung**. Klicken Sie unter **Hardware und Sound** auf **Geräte und Drucker anzeigen**.
 - **Windows 7:** Klicken Sie im Windows Menü **Start** auf **Geräte und Drucker**.
- b. Klicken Sie mit der rechten Maustaste auf den Drucker und wählen Sie die Option aus, durch die angezeigt wird, was gerade gedruckt wird.
- c. Klicken Sie im Menü **Drucker** auf **Alle Dokumente abbrechen** oder **Druckdokument löschen** und klicken Sie dann zur Bestätigung auf **Ja**.
- d. Wenn sich weiterhin Dokumente in der Warteschlange befinden, führen Sie einen Neustart des Computers aus und starten Sie einen erneuten Druckversuch.
- e. Überprüfen Sie erneut, ob die Druckwarteschlange leer ist, und starten Sie dann einen erneuten Druckversuch.

Beheben von Druckproblemen (macOS) (Wi-Fi-Modelle)

1. Prüfen Sie, ob Fehlermeldungen vorliegen, und beheben Sie die Ursachen.
2. Ziehen Sie das USB-Kabel des Druckers ab und schließen Sie es wieder an.
3. Stellen Sie sicher, dass das Produkt weder angehalten noch offline ist.
 - a. Klicken Sie unter **Systemeinstellungen** auf **Drucker und Scanner**.
 - b. Klicken Sie auf die Schaltfläche **Druckwarteschlange öffnen**.
 - c. Klicken Sie auf einen Druckauftrag, um ihn auszuwählen.

Verwenden Sie zum Verwalten des Druckauftrags die folgenden Tasten:

- **Löschen:** Ausgewählten Druckauftrag abbrechen.
 - **Stoppen:** Ausgewählten Druckauftrag anhalten.
 - **Fortsetzen:** Angehaltenen Druckauftrag fortsetzen.
 - **Drucker anhalten:** Alle Druckaufträge in der Druckwarteschlange anhalten.
- d. Wenn Änderungen vorgenommen wurden, starten Sie einen erneuten Druckversuch.
4. Starten Sie den Computer neu.

Beheben von Druckqualitätsproblemen

Sie können die HP Smart App verwenden, um die Druckqualität zu verbessern. Weitere Informationen zu dieser App finden Sie im Abschnitt [Verwenden Sie die HP Smart-App zum Drucken, Scannen und Verwalten](#).

Sie können auch eine Diagnosesseite drucken, anhand der Sie entscheiden können, ob es sich zum Verbessern der Druckqualität empfiehlt, die Druckköpfe zu reinigen oder auszurichten. Siehe [So drucken Sie einen Bericht über das Druckerbedienfeld](#).

Drucken einer Diagnosesseite zur Bestimmung der Druckqualität (Windows)

1. Legen Sie unbenutztes weißes Normalpapier im Format Letter oder DIN A4 in das Zufuhrfach ein.

2. Klicken Sie in der HP Druckersoftware (verfügbar im Menü **Start**) im oberen Fensterbereich auf **Drucken und Scannen**.
3. Klicken Sie im Bereich **Drucken** auf **Drucker warten**, um auf die Toolbox zuzugreifen.
4. Klicken Sie in der Toolbox auf die Registerkarte **Gerätewartung** und dann auf Option zum Drucken der Seite.

Die Diagnosesseite der Druckqualität

1. Prüfen Sie die Felder für die Farben Schwarz, Cyan, Magenta und Gelb sowie die anderen Bereiche der Diagnosesseite.

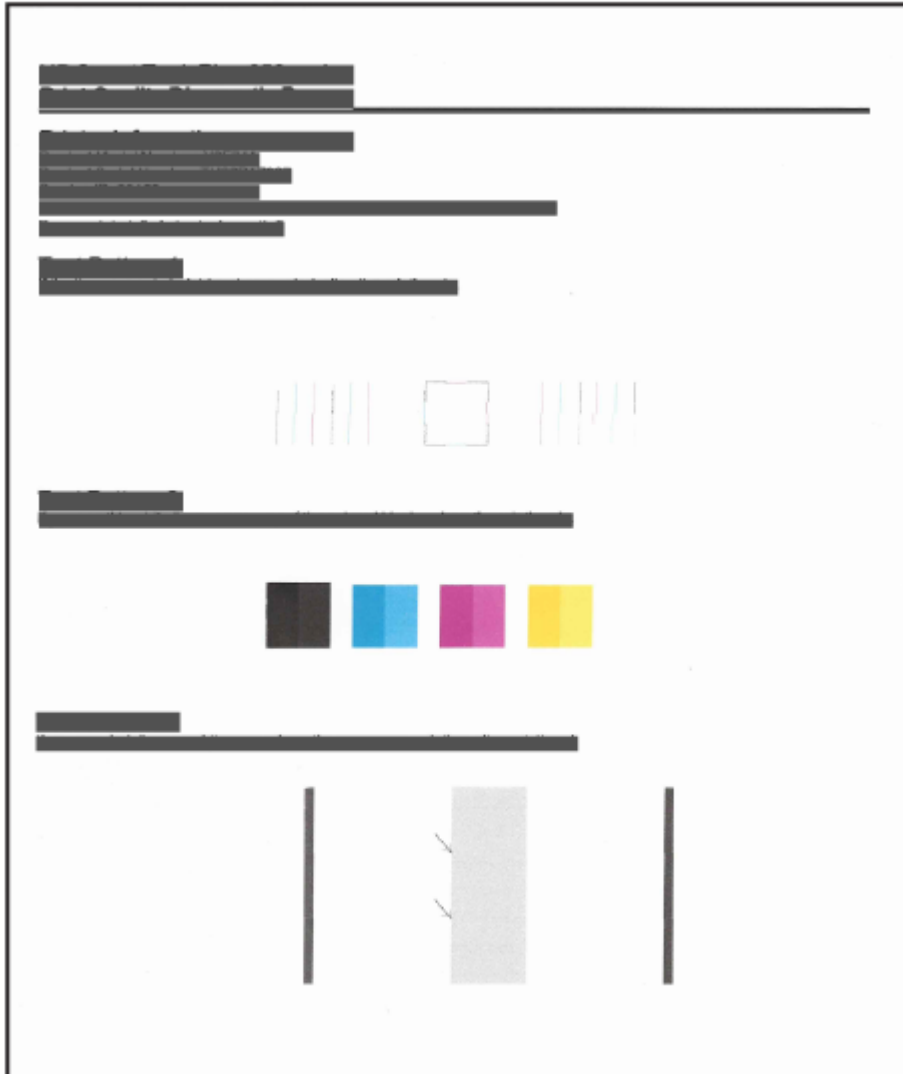

2. Lassen Sie die Druckköpfe automatisch reinigen, wenn die Farb- und Schwarz-Felder der Diagnosesite Streifen oder leere Bereiche aufweisen.

Siehe [Justieren und reinigen Sie die Druckköpfe](#).

3. Wenn gerade Linien auf den Ausdrucken verzerrt aussehen, oder die Diagnosesite meint, Sie sollen die Druckköpfe ausrichten, werden die Druckköpfe automatisch ausgerichtet.

4. Wenn die Druckqualitätsprobleme nach dem Reinigen und Ausrichten weiterhin auftreten, wenden Sie sich an HP.

Justieren und reinigen Sie die Druckköpfe

Der Drucker verfügt über eine Funktion, mit der die Druckköpfe automatisch justiert oder gereinigt werden können.

Sie können auch anhand der Druckqualität-Diagnoseseite bestimmen, ob eine Justierung oder Reinigung empfehlenswert ist. Siehe [Die Diagnoseseite der Druckqualität](#).

- **Druckkopf ausrichten:** Das Ausrichten der Druckköpfe kann die Druckqualität verbessern. Wenn Sie falsch ausgerichtete Farben oder Zeilen in Ihren Ausdrucken oder auf der Druckqualität-Diagnoseseite entdecken, sollten Sie eine Druckkopfausrichtung durchführen.
- **Druckköpfe reinigen:** Wenn die Drucke Streifen oder falsche Farben aufweisen oder wenn Farben fehlen, sollten die Druckköpfe gereinigt werden.



HINWEIS:

- Während der Reinigung der Druckköpfe wird eine Seite gedruckt.
 - Reinigen Sie die Druckköpfe nur, wenn dies notwendig ist. Unnötige Reinigungsmaßnahmen verbrauchen viel Tinte und verkürzen die Lebensdauer der Druckköpfe.
 - Wenn die Druckqualitätsprobleme nach dem Reinigen und Ausrichten weiterhin auftreten, wenden Sie sich an HP.
-

Embedded Web Server (EWS) (Wi-Fi-Modelle)

1. Öffnen Sie den EWS. Siehe [Zugang und Nutzung von EWS](#).
2. Klicken Sie auf die Registerkarte **Extras**.
3. Klicken Sie im linken Menü auf **Dienstprogramme** und wählen Sie **Toolbox für Druckqualität** aus.
4. Klicken Sie auf die Taste neben der Option, um die Druckköpfe zu justieren oder zu reinigen.

HP Druckersoftware (Windows)

1. Legen Sie unbenutztes weißes Normalpapier im Format Letter oder DIN A4 in das Zufuhrfach ein.
2. Klicken Sie in der HP Druckersoftware (verfügbar im Menü **Start**) im oberen Fensterbereich auf **Drucken und Scannen**.
3. Klicken Sie im Bereich **Drucken** auf **Drucker warten**, um auf die Toolbox zuzugreifen.
4. Klicken Sie in der Toolbox auf die Registerkarte **Gerätewartung** und dann auf die gewünschte Option. Befolgen Sie dann die angezeigten Anweisungen.

Reinigen des Druckers über die Druckersoftware (Windows)

Sie können über die Druckersoftware eine Reinigungsroutine ausführen lassen, um der Verschmierung von Ausdruckrückseiten vorzubeugen.

1. Legen Sie unbenutztes weißes Normalpapier im Format Letter oder DIN A4 in das Zufuhrfach ein.
2. Klicken Sie in der HP Druckersoftware (verfügbar im Menü **Start**) im oberen Fensterbereich auf **Drucken und Scannen**.

3. Klicken Sie im Bereich **Drucken** auf **Drucker warten**, um auf die Toolbox zuzugreifen.
4. Klicken Sie in der Toolbox auf die Registerkarte **Gerätewartung** und dann auf die gewünschte Option. Befolgen Sie dann die angezeigten Anweisungen.

Tipps zum Verwenden von Tinte und Druckköpfen

Tipps zu Druckköpfen

- Verwenden Sie Original HP Druckköpfe.
- Behandeln Sie die Druckköpfe vorsichtig. Lassen Sie die Druckköpfe nicht fallen und berühren Sie keine elektrischen Kontakte oder Druckerdüsen auf den Oberflächen.
- Sie müssen den Drucker stets über die Netztaste ausschalten und warten, bis die Netz-LED erlischt, um die Druckköpfe vor dem Austrocknen zu schützen.
- Öffnen Sie die Druckköpfe nicht und ziehen Sie nicht das Band ab, bis Sie bereit sind, sie zu installieren, da es sonst zu Problemen mit der Druckqualität kommen kann. Durch das Klebeband wird die Tintenverdunstung reduziert.
- Setzen Sie den Schwarz- und den Farb-Druckkopf korrekt ein. Siehe [Stellen Sie sicher, dass die Druckköpfe richtig eingesetzt wurden](#).
- Öffnen Sie die Druckkopfverriegelung nach dem Einrichten des Druckers nur, wenn Sie dazu aufgefordert werden.
- Sie können die Druckköpfe ausrichten, um die Druckqualität zu verbessern. Weitere Informationen finden Sie unter [Beheben von Druckqualitätsproblemen](#).
- Wenn Sie einen Druckkopf aus dem Drucker herausnehmen, müssen Sie ihn schnellstmöglich wieder einsetzen. Wenn sie ungeschützt außerhalb des Druckers herumliegen, könnten sie austrocknen.

Tipps für Tinte

- Vergewissern Sie sich vor dem Drucken, dass die Farbbehälter ausreichend gefüllt sind. Siehe [Tintenfüllstände prüfen](#).
- Füllen Sie die Farbbehälter bei niedrigem Tintenfüllstand auf. Wenn Sie trotz eines niedrigen Tintenfüllstands in den Farbbehältern drucken, kann Ihr Drucker Schaden nehmen.
- Kippen Sie den Drucker nicht.



HINWEIS: Original HP Druckköpfe und Tinte sind speziell für HP Drucker und HP Papier entwickelt und getestet, damit Sie stets problemlos ausgezeichnete Druckergebnisse erzielen.

HP kann die Qualität und Zuverlässigkeit des Zubehörs und der Verbrauchsmaterialien von anderen Herstellern nicht garantieren. Produktwartungen oder -reparaturen, die auf die Verwendung von Zubehör und Verbrauchsmaterialien anderer Hersteller zurückzuführen sind, fallen nicht unter die Garantie.

Probleme beim Kopieren und Scannen

Beheben von Kopier- und Scanproblemen.

- Siehe [Tipps für erfolgreiches Scannen und Kopieren](#).

- Verwenden Sie [HP Print and Scan Doctor](#), um das Problem automatisch zu erkennen und zu lösen.

 **HINWEIS:** Dieses Tool ist für das Windows-Betriebssystem und nur in einigen Sprachen erhältlich.

- Wenn eine oder mehrere Kopiertasten nicht aufleuchten oder nicht reagieren oder funktionieren, gehen Sie folgendermaßen vor. Wenden Sie sich an HP, wenn das Problem weiterhin auftritt.
 - Heben und schließen Sie den Scannerdeckel.
 - Reinigen Sie den Scannerdeckelsensor, möglicherweise ist dieser durch Staub oder Ablagerungen verschmutzt. Siehe [Reinigen des Scannerdeckelsensors](#).

Netzwerk- und Verbindungsprobleme (Wi-Fi-Modelle)

Beheben von Problemen mit Netzwerk und Verbindungen.

Beheben von Netzwerkverbindungsproblemen

Wählen Sie eine der folgenden Fehlerbehebungsoptionen aus:

- Stellen Sie die Netzwerkeinstellungen und die Druckerverbindung wieder her. Siehe [Ursprünglichen Werkstandard und Einstellungen wiederherstellen](#).
- Drucken Sie den Testbericht für das Wireless-Netzwerk und die Netzwerkkonfigurationsseite aus, und überprüfen Sie sie, um Netzwerkverbindungsfehler zu erkennen. Siehe [So drucken Sie einen Bericht über das Druckerbedienfeld](#).
- Achten Sie darauf, dass Firewalls und die Sicherheitssoftware (einschließlich Anti-Virus- und Anti-Spywareprogramme) sich nicht auf die Verbindung zwischen Drucker und Netzwerk auswirken.

Weitere Informationen finden Sie unter www.hp.com/wireless-printing.

- Mit dem [HP Print and Scan Doctor](#) (nur bei Windows) können Sie Netzwerkverbindungsprobleme automatisch erkennen und beheben.

Sie können mit diesem Tool auch Netzwerkeinstellungen finden, beispielsweise die Netzwerkbezeichnung (SSID) und das Passwort (Netzwerkschlüssel).

Probleme mit der Wi-Fi Direct-Verbindung beheben

1. Siehe [Drucken ohne Verbindung mit demselben Wireless-Netzwerk \(Wi-Fi Direct\)](#).
2. Vergewissern Sie sich, dass das Wi-Fi Direct-Symbol auf dem Druckerdisplay leuchtet.
3. Schalten Sie auf dem Wireless-Computer oder dem mobilen Gerät die kabellose Verbindung (Wi-Fi) ein, suchen Sie nach dem Namen für Wi-Fi Direct für Ihren Drucker und stellen Sie eine Verbindung dazu her.
4. Geben Sie bei der entsprechenden Aufforderung das Kennwort für Wi-Fi Direct ein.
5. Vergewissern Sie sich bei einem mobilen Gerät, dass eine kompatible Druck-App installiert wurde. Weitere Informationen zu mobilem Drucken finden Sie unter www.hp.com/go/mobileprinting.







Ursprünglichen Werkstandard und Einstellungen wiederherstellen

Erfahren Sie, wie die werkseitigen Druckereinstellungen und Netzwerkeinstellungen des Druckers wiederhergestellt werden.



- Wenn Sie Änderungen an den Drucker- oder Netzwerkeinstellungen vorgenommen haben, können Sie die ursprünglichen werkseitigen Einstellungen oder Netzwerkeinstellungen wiederherstellen.
- Nach der Wiederherstellung der Netzwerkeinstellungen des Druckers, müssen Sie den Drucker wieder mit der HP Smart-App mit dem Netzwerk verbinden. Siehe [Verbinden des Druckers mit einem Wi-Fi-Netzwerk über HP Smart \(Wi-Fi-Modelle\)](#).
- Wenn Sie den Wi-Fi-Setupmodus neu starten müssen, führen Sie einen Neustart der Netzwerkeinstellungen des Druckers durch.
- Durch das Wiederherstellen der Netzwerkeinstellungen des Druckers können Sie zudem Probleme mit der Netzwerkverbindung beheben.

Wiederherstellen der werkseitigen Druckereinstellungen über das Bedienfeld

Beim Wiederherstellen der werkseitigen Standardeinstellungen des Druckers werden alle Drucker- und Netzwerkeinstellungen auf die Werkseinstellungen zurückgesetzt.

1. Drücken Sie die Netzttaste  und warten Sie, bis der Drucker vollständig ausgeschaltet ist.
2. Drücken Sie gleichzeitig die Fortsetzen-Taste  und die Schwarzweißkopie-Taste .
3. Halten Sie die beiden Tasten gedrückt und drücken Sie die Netzttaste , um den Drucker einzuschalten.
4. Halten Sie die Fortsetzen-Taste  und die Schwarzweißkopie-Taste  5 Sekunden lang gedrückt, und lassen Sie sie dann los.

Wiederherstellen der Netzwerkeinstellungen des Druckers über das Bedienfeld (Wi-Fi-Modelle)

1. Halten Sie die Informationstaste  5 Sekunden lang gedrückt, bis die LED am Bedienfeld angeht.
2. Drücken Sie die Wi-Fi-Taste  und die Abbrechen-Taste  gleichzeitig 5 Sekunden lang, bis die Wi-Fi-LED blau blinkt.

Durch das Wiederherstellen der Netzwerkeinstellungen wird der Drucker in den Wi-Fi-Setupmodus versetzt. Im Wi-Fi-Setupmodus blinkt die Wi-Fi-LED blau, die Wi-Fi-Signalbalken blinken der Reihe nach auf und das Wi-Fi-Alarmsymbol ist aus. Siehe [Wi-Fi-Status, LEDs und Symbole \(Wi-Fi Modelle\)](#).

Wiederherstellen der werkseitigen Druckereinstellungen oder der Netzwerkeinstellungen über den EWS (Wi-Fi-Modelle)

1. Öffnen Sie den EWS. Siehe [Zugang und Nutzung von EWS](#).
2. Klicken Sie auf die Registerkarte **Einstellungen**.
3. Klicken Sie auf **Standard wiederherstellen** und wählen Sie die Option zum Wiederherstellen der werkseitigen Standardeinstellungen oder Netzwerkeinstellungen aus.
4. Klicken Sie auf der ausgewählten Seite auf die Schaltfläche zum Fortfahren.

Web-Dienste-Probleme (Wi-Fi-Modelle)

Sollten Probleme auftreten, wenn Sie Webdienste verwenden, überprüfen Sie die folgenden Punkte:

- Vergewissern Sie sich, dass der Drucker über eine unterstützte Netzwerkverbindung mit dem Internet verbunden ist.
- Vergewissern Sie sich, dass die neuesten Produktaktualisierungen auf dem Drucker installiert wurden.
- Vergewissern Sie sich, dass die Webdienste auf dem Drucker aktiviert sind. Siehe [Verwenden der Webdienste \(Wi-Fi-Modelle\)](#).
- Prüfen Sie, ob die externen Netzwerkgeräte (Hub, Switch, Router) eingeschaltet sind und korrekt funktionieren.
- Wenn Sie den Drucker über eine Wireless-Verbindung anschließen, vergewissern Sie sich, dass das Wi-Fi-Netzwerk ordnungsgemäß funktioniert. Weitere Informationen finden Sie unter [Netzwerk- und Verbindungsprobleme \(Wi-Fi-Modelle\)](#).
- Wenn vom Netzwerk beim Herstellen der Verbindung zum Internet Proxy-Einstellungen verwendet werden, vergewissern Sie sich, dass die eingegebenen Proxy-Einstellungen gültig sind:
 - Überprüfen Sie die Einstellungen, die von dem von Ihnen verwendeten Webbrowser (z. B. Internet Explorer, Firefox oder Safari) verwendet werden.
 - Lassen Sie sich dabei vom IT-Administrator oder der Person unterstützen, von der Ihre Firewall eingerichtet wurde.

Falls die von Ihrer Firewall verwendeten Proxy-Einstellungen geändert wurden, müssen Sie diese Einstellung auf dem Bedienfeld des Druckers oder im Embedded Web Server (EWS) entsprechend anpassen. Wenn diese Einstellungen nicht aktualisiert werden, können Sie die Webdienste nicht verwenden.

Weitere Informationen finden Sie unter [Verwenden der Webdienste \(Wi-Fi-Modelle\)](#).

Probleme mit der Druckerhardware

Beheben von Problemen mit der Druckerhardware.

Schließen Sie alle Abdeckungen und Klappen

- Achten Sie darauf, dass die Tankkappen, die Druckkopfabdeckung und die vordere Klappe richtig geschlossen sind.

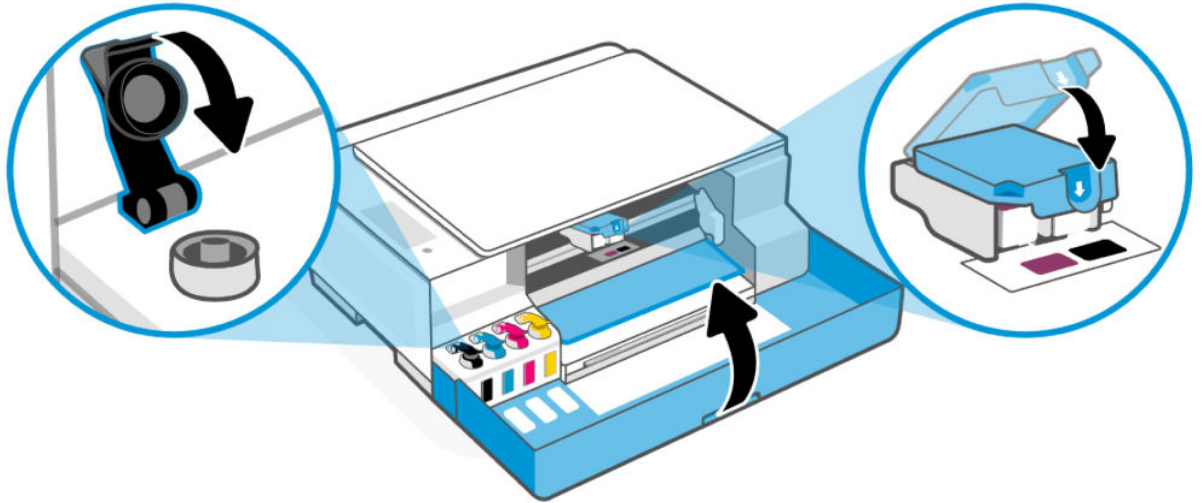

Der Drucker schaltet sich unerwartet aus

- Überprüfen Sie den Netzanschluss und die Netzkabel.
- Stellen Sie sicher, dass das Netzkabel fest mit einer funktionierenden Netzsteckdose verbunden ist.

 **HINWEIS:** Bei aktivierter Funktion Autom.-Aus schaltet sich der Drucker nach einer bestimmten Dauer der Inaktivität aus, um den Energieverbrauch zu senken. Weitere Informationen finden Sie unter [Auto-Aus](#).

Beheben von Druckerfehlern

- Schalten Sie den Drucker aus und dann wieder ein. Wenn dadurch das Problem nicht behoben wurde, [kontaktieren Sie HP](#).

Druckerwartung

Reinigen verschiedener Druckerteile.

Scannerglas reinigen

Staub und Schmutz auf dem Scannerglas, der Unterseite der Scannerabdeckung oder dem Scannerrahmen können den Scanner verlangsamen, die Scanqualität vermindern und die Genauigkeit von Sonderfunktionen wie das Anpassen von Kopien an ein bestimmtes Papierformat beeinträchtigen.

 **VORSICHT!** Schalten Sie vor der Reinigung den Drucker durch Drücken der Netztastaste  aus und ziehen Sie den Netzstecker aus der Steckdose.

1. Klappen Sie die Scannerabdeckung hoch.

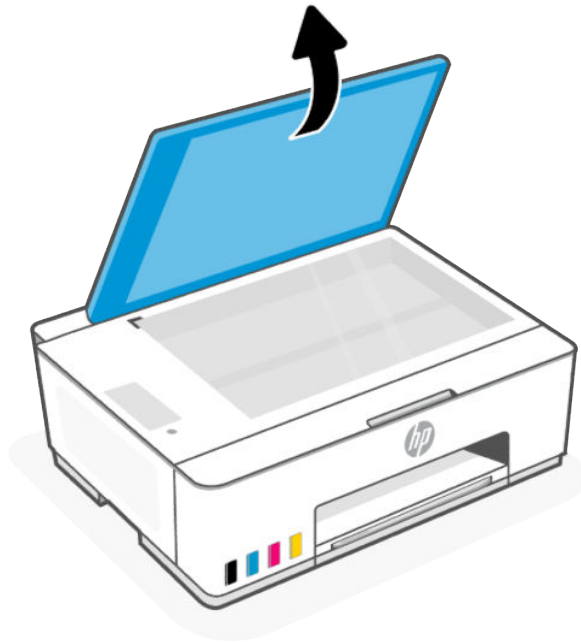

2. Reinigen Sie das Scannerglas und den Deckel mit einem trockenen, weichen und fusselreifen Tuch. Besprühen Sie das Tuch mit einem milden Glasreiniger und reinigen Sie **nur** das Glas.



⚠ ACHTUNG:

- Reinigen Sie die Rückseite der Abdeckung nicht feucht, um die Schutzschicht nicht zu verletzen.

- Reinigen Sie das Scannerglas ausschließlich mit Glasreiniger. Verwenden Sie keine Reiniger, die Scheuermittel, Azeton, Benzin oder Kohlenstofftetrachlorid enthalten, da diese Substanzen das Scannerglas beschädigen können. Vermeiden Sie Isopropylalkohol, da er Streifen auf dem Scannerglas hinterlassen kann.
 - Sprühen Sie den Glasreiniger nicht direkt auf das Scannerglas. Wenn zu viel Glasreiniger aufgebracht wird, kann dieser unter das Scannerglas laufen und zu Schäden am Scanner führen.
-

3. Schließen Sie die Scannerabdeckung und schalten Sie den Drucker ein.

Reinigen des Scannerdeckelsensors

Wenn Probleme beim Kopieren oder Scannen auftreten, müssen Sie möglicherweise den Scannerdeckelsensor reinigen.

1. Öffnen Sie den Scannerdeckel.

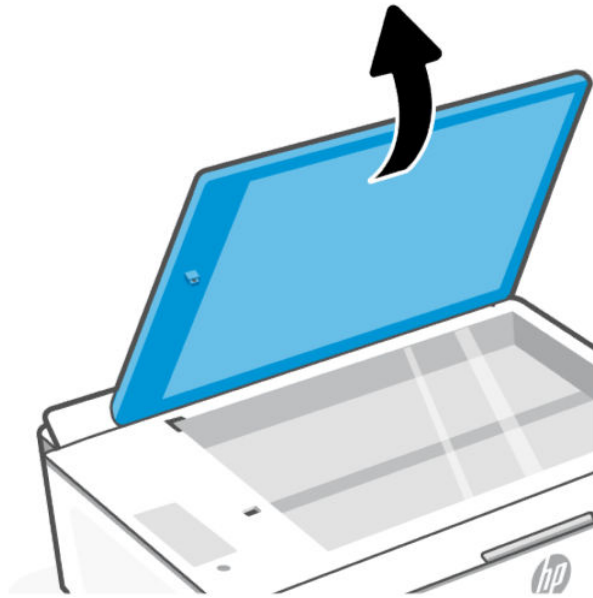

2. Reinigen Sie die Bereiche mit einem trockenen, weichen und fusselfreien Tuch.
 - Das Glas in der Öffnung.
 - Den Anschluss am Scannerdeckel.

Achten Sie beim Reinigen darauf, dass weiße Teil nicht zu entfernen oder abzubrechen.

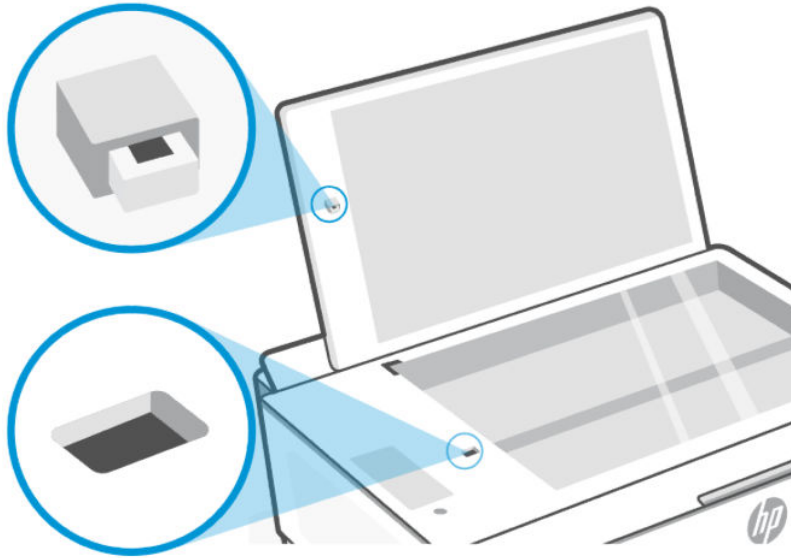

Reinigen des äußeren Gehäuses

⚠ VORSICHT! Schalten Sie vor der Reinigung den Drucker durch Drücken der Netztaaste  aus und ziehen Sie den Netzstecker aus der Steckdose.

Verwenden Sie ein angefeuchtetes, weiches, fusselfreies Tuch, um Staub und Flecken vom Gehäuse zu entfernen. Es dürfen keine Flüssigkeiten in das Innere des Druckers und auf das Bedienfeld des Druckers gelangen.

HP Support

Der HP Online-Support bietet vielfältige Optionen, die Ihnen bei der Verwendung des Druckers helfen. Die neuesten Produktaktualisierungen und Supportinformationen finden Sie auf der Website für Produktsupport unter hp.com/support.

📝 HINWEIS: Darüber hinaus können Sie die HP Smart App verwenden, um Druckerfehler zu prüfen und Hilfe bei der Fehlerbehebung zu erhalten. Weitere Informationen zu dieser App finden Sie im Abschnitt [Verwenden Sie die HP Smart-App zum Drucken, Scannen und Verwalten](#).

Kontakt zu HP

Wenn Sie Hilfe durch einen Mitarbeiter des technischen Supports von HP benötigen, [wenden Sie sich an HP](#). Die folgenden Kontaktoptionen stehen allen Kunden mit gültiger Garantie kostenlos zur Verfügung (für von HP Mitarbeitern unterstützten Support außerhalb der Garantie fallen ggf. Gebühren an):

- Online-Chat mit Virtueller Assistent.
- Anrufen bei einem HP Supportmitarbeiter.

Halten Sie bei der Kontaktaufnahme mit dem HP Support folgende Informationen bereit:

- Produktname (am Drucker)
- Produktnummer und Seriennummer (befindet sich auf einem Aufkleber auf dem Drucker)

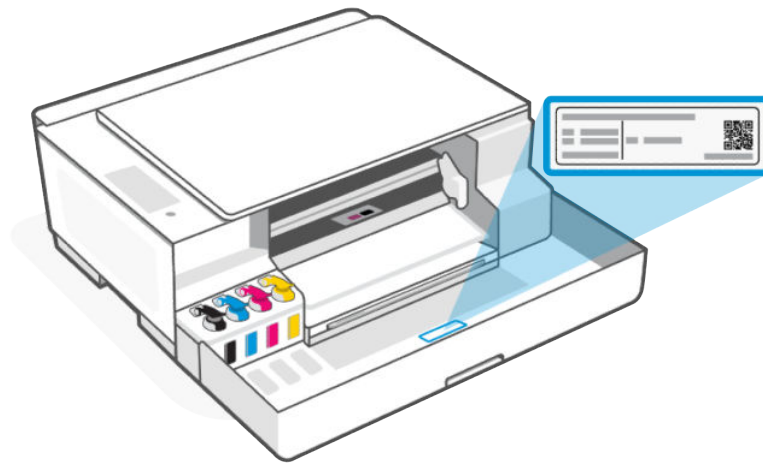

Registrieren des Druckers

Nehmen Sie sich ein paar Minuten Zeit, um sich registrieren zu lassen. Dadurch profitieren Sie von einem schnelleren Service, einem effektiveren Support und Hinweisen zum Produktsupport.

Wenn der Drucker nicht beim Installieren der Software registriert wurde, können Sie die Registrierung jetzt unter register.hp.com vornehmen.

Zusätzliche Gewährleistungsoptionen

Gegen eine zusätzliche Gebühr sind erweiterte Serviceangebote für den Drucker verfügbar.

Besuchen Sie die [HP Support-Website](https://support.hp.com), wählen Sie Ihr Land/Ihre Region und die Sprache aus und überprüfen Sie dann die erweiterten Garantieoptionen, die für Ihren Drucker verfügbar sind.

9 HP EcoSolutions (HP und die Umwelt)

Detaillierte Informationen zu den Umweltrichtlinien, die HP beim Fertigungsprozess berücksichtigt, finden Sie unter [Programm zur umweltfreundlichen Produktherstellung](#). Weitere Informationen zu den Umweltinitiativen von HP finden Sie unter [HP EcoSolutions](#).

Energieverwaltung

Erfahren Sie, wie Sie den Energieverbrauch des Druckers reduzieren können.

Auto-Aus

Bei dieser Funktion schaltet sich der Drucker nach einer bestimmten Dauer der Inaktivität aus, um den Energieverbrauch zu senken. Über „Autom.-Aus“ wird der Drucker vollständig ausgeschaltet. Sie müssen die Netztaste drücken, um den Drucker wieder einzuschalten.

Wenn der Drucker diese Energiesparfunktion unterstützt, wird „Autom.-Aus“ je nach Druckerfunktionalität und Verbindungsoptionen automatisch aktiviert oder deaktiviert. Selbst wenn „Autom.-Aus“ deaktiviert ist, wechselt der Drucker nach 5-minütiger Inaktivität zum Ruhemodus, um den Energieverbrauch zu senken.

- Autom.-Aus wird aktiviert, wenn der Drucker eingeschaltet wird, wenn der Drucker weder über Netzwerk- noch Fax- oder Wi-Fi Direct-Funktionen verfügt oder diese Funktionen nicht verwendet werden.
- Autom.-Aus wird deaktiviert, wenn die Wi-Fi- oder Wi-Fi Direct-Funktion des Druckers eingeschaltet wird oder von einem Drucker mit Fax-, USB- oder Ethernet-Netzwerkfunktionalität eine Fax-, USB- oder Ethernet-Netzwerkverbindung hergestellt wird.

Energiesparmodus oder Ruhemodus

- In diesem Modus verbraucht das Produkt weniger Energie.
- Nach der anfänglichen Einrichtung des Druckers wird der Drucker nach 5-minütiger Inaktivität in einen Ruhemodus versetzt.
- Sie können den Zeitpunkt ändern, an dem der Drucker nach einer bestimmten Dauer der Inaktivität in den Ruhemodus versetzt wird.
- Die LED der Netztaste ist abgeblendet und die Bedienfeldanzeige des Druckers ist ausgeschaltet, wenn sich der Drucker im Ruhemodus befindet.
- Um den Drucker aufzuwecken, drücken Sie eine Taste auf dem Bedienfeld des Druckers.

Ändern der Zeit für den Ruhemodus über EWS (Wi-Fi-Modelle)

1. Öffnen Sie den EWS. Siehe [Zugang und Nutzung von EWS](#).
2. Klicken Sie auf die Registerkarte **Einstellungen**.
3. Klicken Sie im linken Menü auf **Strommanagement**.
4. Klicken Sie auf **Energiesparmodus**.
5. Wählen Sie die gewünschten Zeit aus, und klicken Sie auf **Übernehmen**.

Leiser Modus

Im stillen Modus erfolgt der Druck langsamer, um die Geräusentwicklung zu reduzieren, ohne die Druckqualität zu beeinträchtigen. Die Funktion funktioniert nur, wenn Sie auf normalem Papier in normaler Druckqualität drucken.

- Aktivieren Sie den stillen Modus, um die Druckgeräusche zu reduzieren. Deaktivieren Sie die Funktion, um mit normaler Geschwindigkeit zu drucken.
- Die Funktion ist standardmäßig deaktiviert.
- Um die Einstellungen von der HP Smart-App zu ändern, öffnen Sie HP Smart auf Ihrem Gerät, wählen Sie den Drucker aus und klicken Sie dann auf **Druckereinstellungen**.

Ändern der Ruhiger Modus-Einstellungen über den EWS (Wi-Fi-Modelle)

1. Öffnen Sie den EWS. Siehe [Zugang und Nutzung von EWS](#).
2. Klicken Sie auf die Registerkarte **Einstellungen**.
3. Klicken Sie im linken Menü auf **Voreinstellungen**.
4. Klicken Sie auf **Ruhiger Modus** und nehmen Sie die erforderlichen Änderungen vor.
5. Klicken Sie auf **Übernehmen**.

A Technische Daten

Die Informationen in diesem Dokument können ohne vorherige Ankündigung geändert werden. Einige Aussagen treffen möglicherweise nicht auf Ihren Drucker oder alle Länder/Regionen zu.

Spezifikationen

Weitere Informationen über die Produktspezifikationen (einschließlich akustische Daten, Druckerauflösungen und Systemanforderungen) finden Sie unter hp.com/support.

Umgebungsbedingungen

- Empfohlener Betriebstemperaturbereich: 15 bis 30 °C.
- Empfohlener und Luftfeuchtigkeitsbereich bei Betrieb: 20 % bis 80 % relative Luftfeuchtigkeit (RLF), nicht kondensierend.
- Temperaturbereich bei Betrieb: 5 bis 40 °C.
- Lagerungstemperatur: -40 bis 60 °C.
- In der Nähe von starken elektromagnetischen Feldern kann die Ausgabe des Druckers leicht verzerrt sein.
- HP empfiehlt die Verwendung eines höchstens 3 m (10 Fuß) langen USB-Kabels, um Störungen aufgrund von potenziellen, starken elektromagnetischen Feldern zu reduzieren.

Zufuhrfachkapazität

- Normalpapierblätter (75 Gramm pro Quadratmeter [20lb]): Bis zu 100
- Umschläge: Bis zu 10
- Karteikarten: Bis zu 30
- Blatt Fotopapier: Bis zu 30

Ausgabefachkapazität

- Normalpapierblätter (75 Gramm pro Quadratmeter [20lb]): Bis zu 30
- Umschläge: Bis zu 10
- Karteikarten: Bis zu 30
- Blatt Fotopapier: Bis zu 30

Papiertyp und -format

- Eine vollständige Liste der unterstützten Medienformate finden Sie in der Druckersoftware. Bei Netzwerkdruckern finden Sie diese auch im Embedded Web Server (EWS). Informationen zum Öffnen des EWS finden Sie unter [Zugang und Nutzung von EWS](#).

Papiergewicht

- Normalpapier: 60 bis 90 g/m².
- Umschläge: 75 bis 90 g/m².
- Karten: Bis zu 200 g/m².
- Fotopapier: Bis zu 300 g/m².

Druckspezifikationen

- Druckgeschwindigkeit hängt von der Komplexität des Dokuments ab.
- Methode: Thermischer Tintenstrahldruck.
- Sprache: PCL3 GUI

Kopierfunktion

- Auflösung: Bis zu 600 dpi
- Digitale Bildverarbeitung
- Die Kopiergeschwindigkeit variiert je nach Komplexität des Dokuments und des Modells.

Scanspezifikationen

- Auflösung: Bis zu 1200 x 1200 ppi optisch
Weitere Informationen zur Auflösung in dpi finden Sie in der Scannersoftware.
- Farbe: Farbe: 24 Bit, Graustufen: 8 Bit (256 Graustufen).
- Max. Format des zu scannenden Dokuments (Größe der Auflagefläche): 21,6 x 29,7 cm (8,5 x 11,7")

Leistungsspezifikationen

- Eingangsspannung: 100 - 240 Volt Wechselspannung (+/- 10 %) oder 200 - 240 Volt Wechselspannung (+/- 10%)
- Eingangsfrequenz: 50/60 Hz (+/- 3 Hz)

Zulassungshinweise

Der Drucker erfüllt die Produkthanforderungen der Kontrollbehörden in Ihrem Land/Ihrer Region in das/die das Produkt versendet wird.

Modellzulassungsnummer

Zu Identifizierungszwecken ist Ihrem Gerät eine Modellzulassungsnummer zugewiesen. Diese Modellzulassungsnummer darf nicht mit den Produktnamen oder den Produkt-/Gerätenummern verwechselt werden.

FCC-Erklärung

Die United States Federal Communications Commission hat (in 47 CFR 15.105) festgelegt, dass die folgende Mitteilung den Benutzern dieses Produkts zur Kenntnis gebracht wird.

Dieses Gerät wurde getestet und entspricht den Grenzwerten für digitale Geräte der Klasse B (siehe Abschnitt 15 der FCC-Bestimmungen). Diese Werte sollen in Wohngebieten einen angemessenen Schutz vor Störungen gewährleisten. Das Gerät erzeugt und verwendet hochfrequente Schwingungen und kann sie ausstrahlen. Wenn es nicht gemäß den Anweisungen des Herstellers installiert und betrieben wird, können Störungen im Radio- und Fernsehempfang auftreten. Bei bestimmten Installationen ist das Auftreten von Störungen jedoch nicht auszuschließen. Wenn dieses Gerät den Radio- oder Fernsehempfang stört, was sich durch Ein- und Ausschalten des Geräts überprüfen lässt, sollten Sie versuchen, die Störungen mithilfe einer oder mehrerer der folgenden Maßnahmen zu beheben:

- Ändern Sie die Ausrichtung oder den Standort der Empfangsantenne.
- Stellen Sie das Gerät in größerer Entfernung zum Empfänger auf.
- Schließen Sie das Gerät an eine andere Steckdose an, sodass Gerät und Empfänger an verschiedene Stromkreise angeschlossen sind.
- Wenden Sie sich gegebenenfalls an einen Fachhändler oder einen erfahrenen Funk- und Fernsehtechniker.



HINWEIS: Wenn das Produkt über einen Ethernet/LAN-Anschluss mit Metallgehäuse verfügt, muss ein abgeschirmtes Schnittstellenkabel verwendet werden, um die Grenzwerte der Klasse B von Teil 15 der FCC-Bestimmungen einzuhalten.

Modifikationen (Abschnitt 15.21)

Alle Änderungen oder Modifikationen an diesem Gerät, die nicht ausdrücklich durch HP genehmigt wurden, können zur Folge haben, dass der Betrieb des Geräts durch den Benutzer nicht mehr zulässig ist.

Weitere Informationen erhalten Sie hier: Manager of Corporate Product Regulations, HP, 1501 Page Mill Road, Palo Alto, CA 94304, U.S.A.

Dieses Gerät erfüllt die Anforderungen gemäß Abschnitt 15 der FCC-Bestimmungen. Der Betrieb dieses Geräts unterliegt den folgenden zwei Bedingungen: (1) Dieses Gerät darf keine störenden Interferenzen erzeugen und muss (2) empfangene Interferenzen aufnehmen, auch wenn diese zu Betriebsstörungen des Geräts führen können.

Hinweise zur Verwendung des Netzkabels

Stellen Sie sicher, dass Ihre Stromquelle für die Betriebsspannung des Geräts geeignet ist. Die Betriebsspannung ist auf dem Geräteetikett angegeben. Das Produkt verwendet entweder 100-240 Vac (+/- 10 %) oder 200-240 Vac und 50/60 Hz (+/- 3 Hz).



ACHTUNG: Verwenden Sie ausschließlich das Netzkabel, das im Lieferumfang des Geräts enthalten ist, um Schäden am Gerät zu vermeiden.

VCCI (Klasse B)-Konformitätserklärung für Benutzer in Japan

この装置は、クラスB機器です。この装置は、住宅環境で使用することを目的としていますが、この装置がラジオやテレビジョン受信機に近接して使用されると、受信障害を引き起こすことがあります。

取扱説明書に従って正しい取り扱いをして下さい。

VCCI – B

Hinweis zum Netzkabel für Benutzer in Japan

製品には、同梱された電源コードをお使い下さい。

同梱された電源コードは、他の製品では使用出来ません。

Hinweis zu Bildschirmarbeitsplätzen in Deutschland

GS-Erklärung (Deutschland)

Das Gerät ist nicht für die Benutzung im unmittelbaren Gesichtsfeld am Bildschirmarbeitsplatz vorgesehen. Um störende Reflexionen am Bildschirmarbeitsplatz zu vermeiden, darf dieses Produkt nicht im unmittelbaren Gesichtsfeld platziert werden.

Hinweis zur Geräuschemission (für Deutschland)

Geräuschemission

LpA < 70 dB am Arbeitsplatz im Normalbetrieb nach DIN 45635 T. 19

Zulassungshinweis für die Europäische Union und Großbritannien



Products bearing the CE marking and UK marking comply to applicable EU Directives and the equivalent UK Statutory Instruments and can operate in at least one EU Member State and in United Kingdom. The full EU and UK Declaration of Conformity can be found at the following website: [hp.eu/certificates](https://www.hp.eu/certificates) (Search with the product model name or its Regulatory Model Number (RMN), which may be found on the regulatory label.)

The point of contact for regulatory matters:

For EU: HP Deutschland GmbH, HP HQ-TRE, 71025 Boeblingen, Germany

For UK: HP Inc UK Ltd, Regulatory Enquiries, Earley West, 300 Thames Valley Park Drive, Reading, RG6 1PT

Email: techregshelp@hp.com

Konformitätserklärung

Die Konformitätserklärung ist unter www.hp.eu/certificates verfügbar.

Rechtliche Hinweise zu kabellosen Produkten

Dieser Abschnitt enthält gesetzliche Informationen zu Wireless-Produkten:

Produkte mit Wireless-Funktionalität

EMF

Dieses Produkt erfüllt die internationalen Richtlinien (ICNIRP) in Bezug auf die Belastung durch hochfrequente Strahlung.

Wenn das Produkt mit einem Funksende- oder einem Funkempfangsgerät ausgestattet ist, stellt ein Abstand von 20 cm bei Normalbetrieb sicher, dass die Belastung durch hochfrequente Strahlung die in den EU-Anforderungen festgeschriebenen Grenzwerte nicht überschreitet.

Wireless-Funktionalität in Europa

For products with 802.11 b/g/n or Bluetooth radio:

- Radio frequency band: 2400-2483.5 MHz, with transmit power of 20 dBm (100 mW) or less.

Belastung durch hochfrequente Strahlung

⚠ CAUTION: The radiated output power of this device is far below the FCC radio frequency exposure limits. Nevertheless, the device shall be used in such a manner that the potential for human contact during normal operation is minimized. This product and any attached external antenna, if supported, shall be placed in such a manner to minimize the potential for human contact during normal operation. In order to avoid the possibility of exceeding the FCC radio frequency exposure limits, human proximity to the antenna shall not be less than 20 cm (8 inches) during normal operation.

Hinweis für Benutzer in Kanada

Under Innovation, Science and Economic Development Canada regulations, this radio transmitter may only operate using an antenna of a type and maximum (or lesser) gain approved for the transmitter by Innovation, Science and Economic Development Canada. To reduce potential radio interference to other users, the antenna type and its gain should be so chosen that the equivalent isotropically radiated power (e.i.r.p.) is not more than that necessary for successful communication.

This device complies with Innovation, Science and Economic Development Canada licence-exempt RSS standard(s). Operation is subject to the following two conditions: (1) this device may not cause interference, and (2) this device must accept any interference, including interference that may cause undesired operation of the device.

WARNING! Exposure to Radio Frequency Radiation. The radiated output power of this device is below the Innovation, Science and Economic Development Canada radio frequency exposure limits. Nevertheless, the device should be used in such a manner that the potential for human contact is minimized during normal operation.

To avoid the possibility of exceeding the Innovation, Science and Economic Development Canada radio frequency exposure limits, human proximity to the antennas should not be less than 20 cm (8 inches).

Conformément au Règlement d'Innovation, Science et Développement Economique Canada, cet émetteur radioélectrique ne peut fonctionner qu'avec une antenne d'un type et d'un gain maximum (ou moindre) approuvé par Innovation, Science et Développement Economique Canada. Afin de réduire le brouillage radioélectrique potentiel pour d'autres utilisateurs, le type d'antenne et son gain doivent être choisis de manière à ce que la puissance isotrope rayonnée équivalente (p.i.r.e.) ne dépasse pas celle nécessaire à une communication réussie.

Cet appareil est conforme aux normes RSS exemptes de licence d'Innovation, Science et Développement Economique Canada. Son fonctionnement dépend des deux conditions suivantes : (1) cet appareil ne doit pas provoquer d'interférences nuisibles et (2) doit accepter toutes les interférences reçues, y compris des interférences pouvant provoquer un fonctionnement non souhaité de l'appareil.

AVERTISSEMENT relatif à l'exposition aux radiofréquences. La puissance de rayonnement de cet appareil se trouve sous les limites d'exposition de radiofréquences d'Innovation, Science et Développement Economique Canada. Néanmoins, cet appareil doit être utilisé de telle sorte qu'il doive être mis en contact le moins possible avec le corps humain.

Afin d'éviter le dépassement éventuel des limites d'exposition aux radiofréquences d'Innovation, Science et Développement Economique Canada, il est recommandé de maintenir une distance de plus de 20 cm entre les antennes et l'utilisateur.

Hinweise für Benutzer in Japan

この機器は技術基準適合証明又は工事設計認証を受けた無線設備を搭載しています。

Hinweis für Benutzer in der Region Taiwan

取得審驗證明之低功率射頻器材，非經核准，公司、商號或使用者均不得擅自變更頻率、加大功率或變更原設計之特性及功能。低功率射頻器材之使用不得影響飛航安全及干擾合法通信；經發現有干擾現象時，應立即停用，並改善至無干擾時方得繼續使用。前述合法通信，指依電信管理法規定作業之無線電通信。低功率射頻器材須忍受合法通信或工業、科學及醫療用電波輻射性電機設備之干擾。

Hinweis für Benutzer in Thailand

เครื่องโทรคมนาคมและอุปกรณ์นี้ มีความสอดคล้องตามข้อกำหนดของ กสทช.

radio communication act B.E.2498



เครื่องวิทยุคมนาคมนี้ ได้รับยกเว้น ไม่ต้องได้รับใบอนุญาตให้มี ใช้ซึ่งเครื่องวิทยุคมนาคมหรือตั้งสถานีวิทยุคมนาคมตามประกาศ กสทช. เรื่อง เครื่องวิทยุคมนาคม และสถานีวิทยุคมนาคมที่ได้รับยกเว้นไม่ต้องได้รับใบอนุญาตวิทยุคมนาคม ตามพระราชบัญญัติวิทยุคมนาคม พ.ศ. 2498

n anb. โทรคมนาคม
กำกับดูแลเพื่อประชาชน
Call Center 1200 (Insw5)

Hinweis für Benutzer in Brasilien

Este equipamento não tem direito à proteção contra interferência prejudicial e não pode causar interferência em sistemas devidamente autorizados.

Para maiores informações consulte o site da ANATEL www.anatel.gov.br.

Hinweis für Benutzer in Mexiko

La operación de este equipo está sujeta a las siguientes dos condiciones: (1) es posible que este equipo o dispositivo no cause interferencia perjudicial y (2) este equipo o dispositivo debe aceptar cualquier interferencia, incluyendo la que pueda causar su operación no deseada.

Para saber el modelo de la tarjeta inalámbrica utilizada, revise la etiqueta regulatoria de la impresora.

Hinweis für Benutzer in der Ukraine

Повідомлення для користувачів в Україні

 Використовуйте лише шнур та адаптер живлення (за наявності), надані компанією HP.

Table A-1 Notice to users in Ukraine

Використана технологія	Діапазони частот радіосигналів	Максимальна потужність передавання
WLAN Wi-Fi 802.11x (2,4 ГГц)	2400–2483,5 МГц	< 100 мВт (20 дБм) EIBП
Bluetooth (2,4 ГГц)	2400–2483,5 МГц	< 100 мВт (20 дБм) EIBП
Bluetooth із низьким енергоспоживанням (2,4 ГГц)	2400–2483,5 МГц	< 100 мВт (20 дБм) EIBП
WLAN Wi-Fi 802.11x (5 ГГц)	5170–5330 МГц	< 100 мВт (20 дБм) EIBП
(тільки для використання в приміщенні)	5490–5730 МГц	< 100 мВт (20 дБм) EIBП
	5735–5835 МГц	< 100 мВт (20 дБм) EIBП

 **HINWEIS:** Відповідні частотні діапазони та максимальна потужність передавання застосовуються, лише якщо в пристрої використовується зазначена технологія підключення.

Повний текст декларації про відповідність доступний на веб-сайті за такою адресою: cloud.mt-tech.co.

Eingabehilfen

Erfahren Sie mehr über unsere Bemühungen, barrierefreie Produkte zu erstellen, erzählen Sie Ihre Geschichte oder setzen sich mit dem Kundendienst in Verbindung, um Hilfe bei den Eingabehilfen zu erhalten – alles unter hp.com/accessibility.

Weitere Informationen über die Zugänglichkeit zu Ihrem Drucker finden Sie unter [Zugänglichkeit für HP-Tintenstrahldrucker](#).

Programm zur umweltfreundlichen Produktherstellung

HP hat sich zur umweltfreundlichen Herstellung qualitativ hochwertiger Produkte verpflichtet. Das Produkt ist so konzipiert, dass es recycelt werden kann. Die Anzahl der verwendeten Materialien wurde auf ein Minimum reduziert, ohne die Funktionalität und Zuverlässigkeit des Druckers einzuschränken. Verbundstoffe wurden

so entwickelt, dass sie einfach zu trennen sind. Die Befestigungs- und Verbindungsteile sind gut sichtbar und leicht zugänglich und können mit gebräuchlichen Werkzeugen abmontiert werden. Wichtige Komponenten wurden so entwickelt, dass bei Demontage- und Reparaturarbeiten leicht darauf zugegriffen werden kann. Weitere Informationen zu diesem Thema finden Sie auf der HP Website Commitment to the Environment unter:

hp.com/sustainableimpact

HP Tipps für einen schonenderen Umgang mit der Umwelt

- Sie können aus einer breiten Palette an HP Papiertypen mit FSC® - oder PEFC™-Zertifizierung auswählen. Diese gibt an, dass der Papierzellstoff aus einer anerkannten und gut geführten Quelle stammt.¹
- Schützen Sie die Ressourcen – entscheiden Sie sich für Papier mit Recyclinganteil.
- Recyceln Sie Ihre Original HP Patronen bequem und kostenlos über das HP Planet Partners Programm – verfügbar in 47 Ländern und Regionen weltweit.²
- Sparen Sie Papier, indem Sie es beidseitig bedrucken.
- Sparen Sie Energie, indem Sie sich für ENERGY STAR®-zertifizierte HP Produkte entscheiden.
- Verbessern Sie Ihre CO2-Bilanz – alle HP Drucker verfügen über Energiespareinstellungen, mit denen sich der Energieverbrauch besser kontrollieren lässt.
- Machen Sie sich unter [HP EcoSolutions](#) mit weiteren Methoden vertraut, mit denen HP und unsere Kunden die Umwelt besser schonen.

¹ HP Papier zertifiziert nach FSC®C017543 oder PEFC™TMPEFC/29-13-198.

² Das Programm ist nicht überall verfügbar. Über das HP Planet Partners Programm können Original HP Patronen zurzeit in mehr als 50 Ländern, Territorien und Regionen in Asien, Europa sowie Nord- und Südamerika zurückgegeben und recycelt werden. Weitere Informationen finden Sie unter folgender Adresse: hp.com/recycle.

Öko-Tipps

HP engagiert sich zusammen mit seinen Kunden, um die Umweltauswirkungen der verwendeten Produkte zu reduzieren. Weitere Informationen zu HP Eco Solutions und den HP Umweltinitiativen finden Sie auf der HP Website zu HP Initiativen zum Umweltschutz.

hp.com/sustainableimpact

Verordnung 1275/2008 der Europäischen Kommission

Weitere Informationen zur Stromversorgung des Geräts einschließlich des Energieverbrauchs bei Standby im Netzwerk, wenn alle kabelgebundenen Netzwerkanschlüsse verbunden und alle Wireless-Netzwerkanschlüsse aktiviert sind, finden Sie im Abschnitt P15 „Additional Information“ der IT ECO Declaration unter hp.com/hpinfo/globalcitizenship/environment/productdata/itecodesktop-pc.html.

Papier

Dieses Produkt ist für die Verwendung von Recyclingpapier gemäß DIN 19309 und EN 12281:2002 geeignet.

Kunststoff

Kunststoffteile mit einem Gewicht von mehr als 25 Gramm sind gemäß internationalen Normen gekennzeichnet, um die Identifizierung des Kunststoffs zu Recyclingzwecken nach Ablauf der Lebensdauer des Produkts zu vereinfachen.

Sicherheitsdatenblätter

Sicherheitsdatenblätter sowie Informationen zu Produktsicherheit und Umweltschutz erhalten Sie unter hp.com/go/ecodata oder auf Anfrage.

Recycling-Programm

HP bietet in vielen Ländern/Regionen eine wachsende Anzahl von Rückgabe- und Recycling-Programmen an, und kooperiert mit einigen der weltweit größten Recycling-Zentren für Elektronik. HP spart Ressourcen ein, indem einige der beliebtesten Produkte des Unternehmens weiterverkauft werden. Weitere Informationen zum Recycling von HP Produkten finden Sie auf folgender Website: hp.com/recycle

Recyclingprogramm für HP Inkjet-Verbrauchsmaterialien

HP setzt sich für den Schutz der Umwelt ein. Das Recyclingprogramm für HP Inkjet-Verbrauchsmaterialien wird in vielen Ländern/Regionen angeboten und ermöglicht es Ihnen, gebrauchte Druckpatronen kostenlos einer Wiederverwertung zuzuführen. Weitere Informationen finden Sie auf der folgenden Website: hp.com/recycle

Leistungsaufnahme

HP Druck- und Bildbearbeitungsgeräte mit dem ENERGY STAR® Logo wurden von der US-Umweltschutzbehörde zertifiziert. Auf ENERGY STAR zertifizierten Bildbearbeitungsgeräten befindet sich das folgende Zeichen:



Weitere Informationen zu Modellzulassungsnummern für ENERGY STAR zertifizierte Bildbearbeitungsprodukte finden Sie unter: www.hp.com/go/energystar

Entsorgung von Altgeräten durch Benutzer



Dieses Symbol bedeutet, dass Sie das Produkt nicht mit Ihrem Hausmüll entsorgen dürfen. Daher liegt es in Ihrer Verantwortung, Altgeräte über eine Sammelstelle für die Wiederverwertung elektrischer und elektronischer Geräte zu entsorgen, um Gesundheitsgefährdungen für Menschen und Umweltschäden zu vermeiden. Weitere Informationen erhalten Sie bei Ihrem Abfallwirtschaftsbetrieb oder unter hp.com/recycle.

Entsorgung für Brasilien



Este produto eletrônico e seus componentes não devem ser descartados no lixo comum, pois embora estejam em conformidade com padrões mundiais de restrição a substâncias nocivas, podem conter, ainda que em quantidades mínimas, substâncias impactantes ao meio ambiente. Ao final da vida útil deste produto, o usuário deverá entregá-lo à HP. A não observância dessa orientação sujeitará o infrator às sanções previstas em lei.

Após o uso, as pilhas e/ou baterias dos produtos HP deverão ser entregues ao estabelecimento comercial ou rede de assistência técnica autorizada pela HP.

Para maiores informações, inclusive sobre os pontos de recebimento, acesse:

hp.com.br/reciclar

Chemische Substanzen

HP hat sich verpflichtet, seine Kunden über die Verwendung chemischer Substanzen in HP Produkten in dem Umfang zu informieren, wie es rechtliche Bestimmungen wie REACH (*Verordnung EG Nr. 1907/2006 des Europäischen Parlaments und des Rates*) vorsehen. Informationen zu den in diesem Gerät verwendeten chemischen Substanzen finden Sie unter hp.com/go/reach.

Tabelle mit gefährlichen Substanzen/Elementen und ihren Inhaltsstoffen (China)

产品中有害物质或元素的名称及含量

根据中国《电器电子产品有害物质限制使用管理办法》



Table A-2 Tabelle mit gefährlichen Substanzen/Elementen und ihren Inhaltsstoffen (China)

部件名称	有害物质					
	铅 (Pb)	汞 (Hg)	镉 (Cd)	六价铬 (Cr(VI))	多溴联苯 (PBB)	多溴二苯醚 (PBDE)
外壳和托盘	○	○	○	○	○	○
电线	○	○	○	○	○	○
印刷电路板	X	○	○	○	○	○
打印系统	X	○	○	○	○	○
显示器	X	○	○	○	○	○
喷墨打印机墨盒	○	○	○	○	○	○
驱动光盘	X	○	○	○	○	○
扫描仪	X	○	○	○	○	○
网络配件	X	○	○	○	○	○
电池板	X	○	○	○	○	○
自动双面打印系统	○	○	○	○	○	○
外部电源	X	○	○	○	○	○

本表格依据 SJ/T 11364 的规定编制。

○: 表示该有害物质在该部件所有均质材料中的含量均在 GB/T 26572 规定的限量要求以下。

X: 表示该有害物质至少在该部件的某一均质材料中的含量超出 GB/T 26572 规定的限量要求。

此表中所有名称中含“X”的部件均符合中国 RoHS 达标管理目录限用物质应用例外清单的豁免。

此表中所有名称中含“X”的部件均符合欧盟 RoHS 立法。

注: 环保使用期限的参考标识取决于产品正常工作的温度和湿度等条件。

Erklärung zum Vorhandensein der Kennzeichnung von eingeschränkt nutzbaren Substanzen (Region Taiwan)

台灣 限用物質含有情況標示聲明書

Taiwan Declaration of the Presence Condition of the Restricted Substances Marking

單元 Unit	限用物質及其化學符號 Restricted substances and its chemical symbols					
	鉛Lead (Pb)	汞Mercury (Hg)	鎘Cadmium (Cd)	六價鉻 Hexavalent chromium (Cr ⁺⁶)	多溴聯苯 Polybrominated biphenyls (PBB)	多溴二苯醚 Polybrominated diphenyl ethers (PBDE)
列印引擎 Print engine	—	○	○	○	○	○
外殼和紙匣 External Casing and Trays	○	○	○	○	○	○
電源供應器 Power Supply	—	○	○	○	○	○
電線 Cables	○	○	○	○	○	○
印刷電路板 Print printed circuit board	—	○	○	○	○	○
控制面板 Control panel	—	○	○	○	○	○
墨水匣 Cartridge	○	○	○	○	○	○
掃描器組件 Scanner assembly	—	○	○	○	○	○

備考1. “超出0.1 wt %” 及 “超出0.01 wt %” 係指限用物質之百分比含量超出百分比含量基準值。
Note 1 : “Exceeding 0.1 wt %” and “exceeding 0.01 wt %” indicate that the percentage content of the restricted substance exceeds the reference percentage value of presence condition.

備考2. “○” 係指該項限用物質之百分比含量未超出百分比含量基準值。
Note 2 : “○” indicates that the percentage content of the restricted substance does not exceed the percentage of reference value of presence.

備考3. “—” 係指該項限用物質為排除項目。
Note 3 : The “—” indicates that the restricted substance corresponds to the exemption.

若要查看產品的使用指南或手冊，請前往 www.support.hp.com，依照畫面指示以取得相關文件。

To find the latest user guides or manuals for your product, visit www.support.hp.com and follow the instructions to access your product page.

Richtlinie zur Beschränkung der Verwendung gefährlicher Stoffe (Indien)

This product, as well as its related consumables and spares, complies with the reduction in hazardous substances provisions of the "India E-waste (Management and Handling) Rule 2016." It does not contain lead, mercury, hexavalent chromium, polybrominated biphenyls or polybrominated diphenyl ethers in concentrations exceeding 0.1 weight % and 0.01 weight % for cadmium, except for where allowed pursuant to the exemptions set in Schedule 2 of the Rule.

Erklärung zur Beschränkung der Verwendung gefährlicher Substanzen (Türkei)

Türkiye Cumhuriyeti: AEEE Yönetmeliğine Uygundur

EPEAT

Die meisten HP Produkte sind so gestaltet, dass sie die EPEAT-Anforderungen erfüllen. Bei EPEAT handelt es sich um eine umfassende Umweltbewertung, mit deren Hilfe umweltfreundlichere Elektrogeräte erkannt werden können. Weitere Informationen zu EPEAT finden Sie unter epeat.net.

[Für Information zu den EPEAT-registrierten Produkten von HP klicken Sie hier.](#)

Ecolabel-Benutzerinformationen der SEPA (China)

中国环境标识认证产品用户说明

噪声大于 63.0 dB(A) 的办公设备不宜放置于办公室内，请在独立的隔离区域使用。

如需长时间使用本产品或打印大量文件，请确保在通风良好的房间内使用。

如您需要确认本产品处于零能耗状态，请按下电源关闭按钮，并将插头从电源插座断开。

您可以使用再生纸，以减少资源耗费。

China Energielabel für Drucker

打印机和能源效率标识实施规则

依据“打印机和能源效率标识实施规则”，该打印机具有中国能效标识。标识上显示的能效等级和操作模式值根据“打印机和能效限定值及能效等级”标准（“GB 21521”）来确定和计算。

1. 能效等级

产品能效等级分 3 级，其中 1 级能效最高。能效限定值根据产品类型和打印速度由标准确定。能效等级则根据基本功耗水平以及网络接口和内存等附加组件和功能的功率因子之和来计算。

2. 能效信息

喷墨打印机

- 操作模式功率

睡眠状态的能耗按照 GB 21521 的标准来衡量和计算。该数据以瓦特 (W) 表示。

- 待机功率

待机状态是产品连接到电网电源上功率最低的状态。该状态可以延续无限长时间，且使用者无法改变此状态下产品的功率。对于“成像设备”产品，“待机”状态通常相当于“关闭”状态，但也可能相当于“准备”状态或者“睡眠”状态。该数据以瓦特 (W) 表示。

- 睡眠状态预设延迟时间

出厂前由制造商设置的时间决定了该产品在完成主功能后进入低耗模式(例如睡眠、自动关机)的时间。该数据以分钟表示。

- 附加功能功率因子之和

网络接口和内存等附加功能的功率因子之和。该数据以瓦特 (W) 表示。

标识上显示的能耗数据是根据典型配置测量得出的数据, 此类配置包含登记备案的打印机依据、打印机和能源效率标识实施规则所选的所有配置。因此, 该特定产品型号的实际能耗可能与标识上显示的数据有所不同。

要了解规范的更多详情, 请参考最新版的 GB 21521 标准。