

Art.Nr.  
5906159901  
AusgabeNr.  
5906159901\_0601  
Rev.Nr.  
18/10/2023



## Airforce 6

<b>DE</b> Akku-Hybrid-Kompressor   Originalbetriebsanleitung.....	<b>4</b>
<b>GB</b> Cordless hybrid compressor   Translation of the original operating instructions.....	<b>16</b>
<b>FR</b> Compresseur hybride sans fil   Traduction du mode d'emploi original .....	<b>27</b>
<b>IT</b> Compressore ibrido a batteria   Traduzione delle istruzioni per l'uso originali.....	<b>40</b>
<b>NL</b> Accu hybride compressor   Vertaling van de originele gebruiksaanwijzing .....	<b>52</b>
<b>ES</b> Compresor híbrido a batería   Traducción del manual de instrucciones original .....	<b>64</b>
<b>PT</b> Compressor híbrido a bateria   Tradução do manual de operação original .....	<b>77</b>
<b>CZ</b> Akumulátorový hybridní kompresor   Překlad originálního provozního návodu .....	<b>89</b>
<b>SK</b> Akumulátorový hybridný kompresor   Preklad originálneho návodu na obsluhu .....	<b>100</b>
<b>HU</b> Akkumulátoros hibrid kompresszor   Az eredeti üzemeltetési útmutató fordítása .....	<b>112</b>
<b>PL</b> Akumulatorowa sprężarka hybrydowa   Tłumaczenie oryginalnej instrukcji eksploatacji .....	<b>124</b>
<b>HR</b> Akumulatorski hibridni kompresor   Prijevod originalnog priručnika za uporabu .....	<b>137</b>
<b>SI</b> Akumulatorski hibridni kompresor   Prevod originalnih navodil za uporabo .....	<b>148</b>
<b>EE</b> Aku-hübridikompressor   Originaalkasutusjuhendi tõlge .....	<b>159</b>
<b>LT</b> Akumulatorinis hibridinis kompresorius   Originalios naudojimo instrukcijos vertimas .....	<b>170</b>
<b>LV</b> Akumulatora hibrida kompresors   Originālās lietošanas instrukcijas tulkojums .....	<b>181</b>
<b>SE</b> Batteri-hybridkompressor   Översättning av originalbruksanvisningen.....	<b>193</b>
<b>FI</b> Akkukäyttöinen hybridiin kompressor   Alkuperäisen käyttöohjeen käännös .....	<b>204</b>
<b>DK</b> Batteridrevet hybridkompressor   Oversættelse af den originale driftsvejledning.....	<b>215</b>
<b>NO</b> Batteridreven hybrid-kompressor   Oversettelse av den originale bruksanvisningen .....	<b>226</b>
<b>BG</b> Аккумуляторен хибриден компресор   Превод на оригиналното ръководство за експлоатация .....	<b>237</b>

1

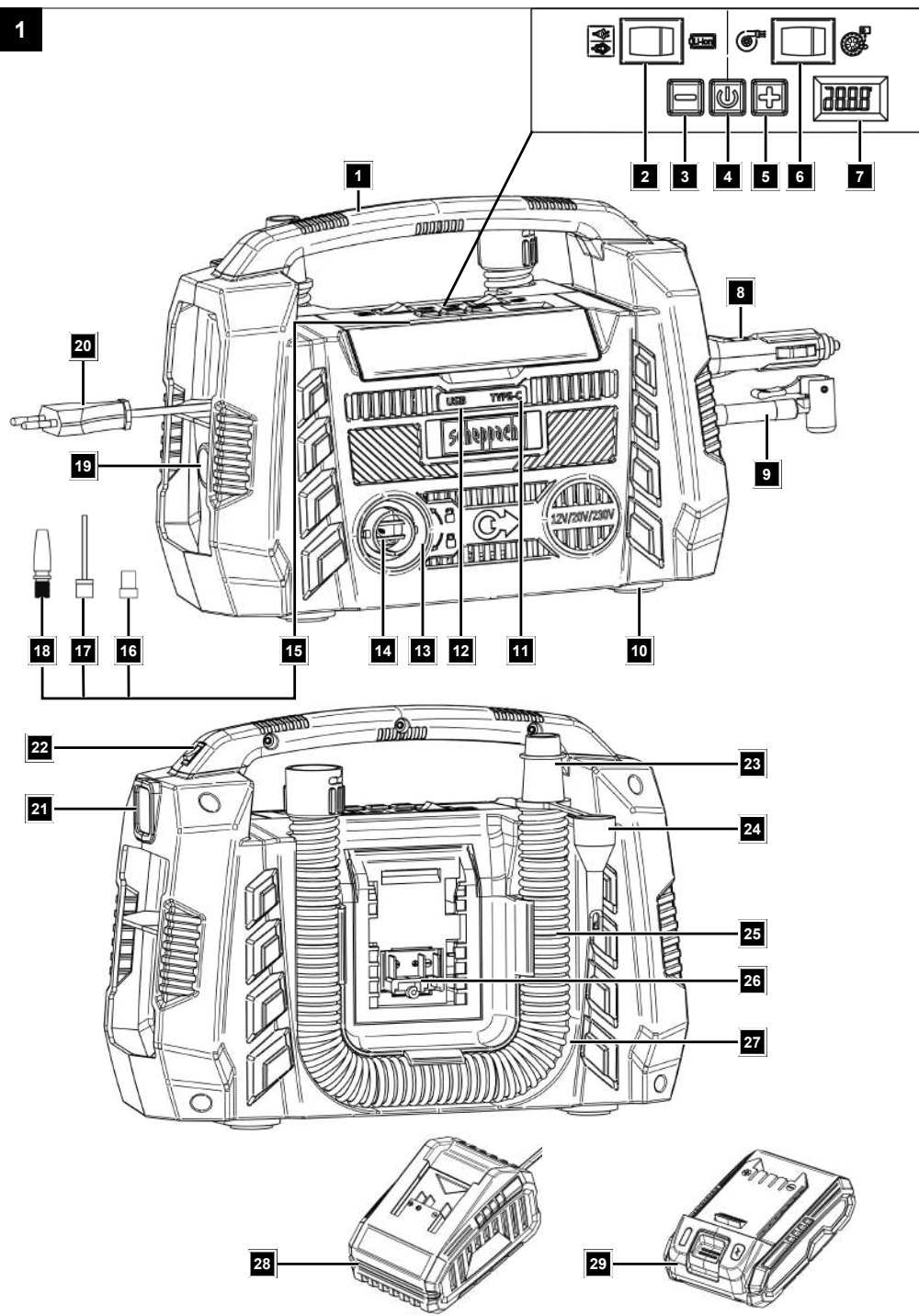

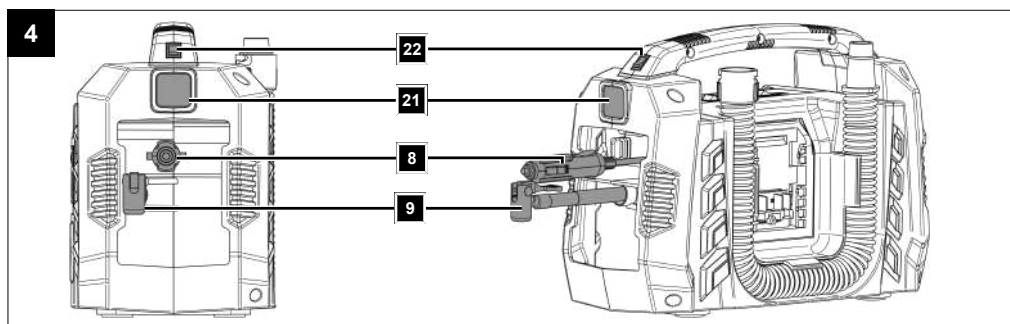
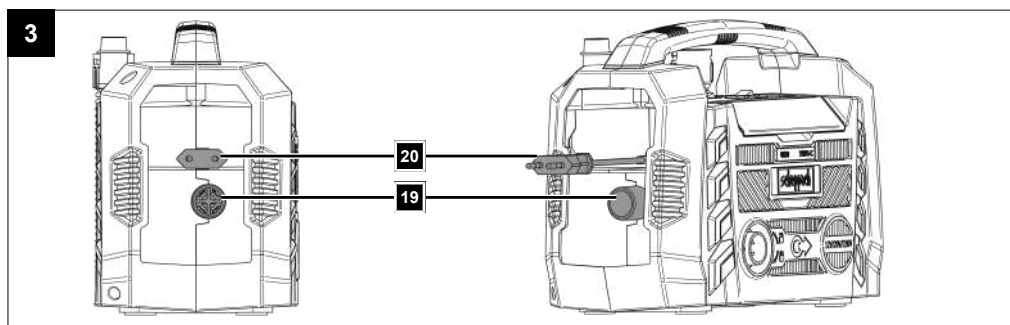
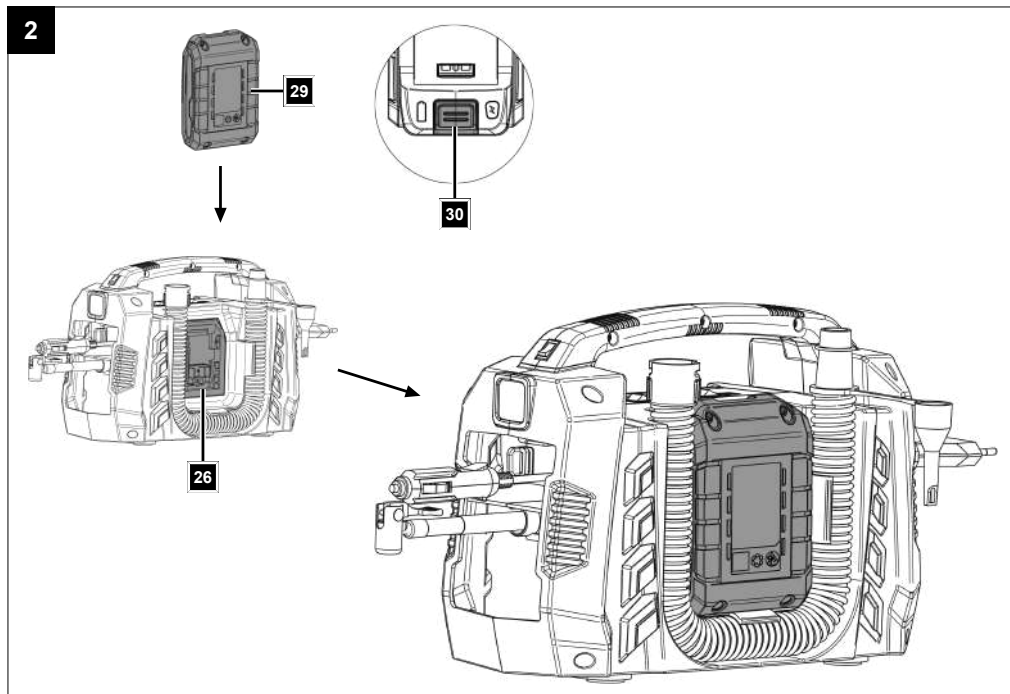





## Inhaltsverzeichnis

1	Einleitung .....	4
2	Produktbeschreibung .....	5
3	Lieferumfang .....	5
4	Bestimmungsgemäße Verwendung .....	5
5	Sicherheitshinweise .....	6
6	Technische Daten .....	8
7	Auspacken .....	9
8	Vor Inbetriebnahme.....	9
9	Bedienung .....	9
10	Elektrischer Anschluss .....	11
11	Reinigung, Wartung, Lagerung und Transport...	12
12	Reparatur & Ersatzteilbestellung.....	12
13	Entsorgung und Wiederverwertung.....	13
14	Störungsabhilfe .....	13
15	Garantiebedingungen.....	14
16	EU-Konformitätserklärung.....	15
17	Explosionszeichnung .....	250

## Erklärung der Symbole auf dem Produkt

Die Verwendung von Symbolen in diesem Handbuch soll Ihre Aufmerksamkeit auf mögliche Risiken lenken. Die Sicherheitssymbole und Erklärungen, die diese begleiten, müssen genau verstanden werden. Die Warnungen selbst beseitigen keine Risiken und können korrekte Maßnahmen zum Verhüten von Unfällen nicht ersetzen.

	<p>Achtung! Das Nichtbeachten der an dem Produkt angebrachten Sicherheitszeichen und Warnhinweise sowie das Nichtbeachten der Sicherheits- und Bedienungshinweise kann zu schweren Verletzungen bis hin zum Tod führen.</p>		<p>Schutzklasse II (Doppelisolierung)</p>
	<p>Vor Inbetriebnahme Bedienungsanleitung und Sicherheitshinweise lesen und beachten!</p>		<p>12V Stecker</p>

	<p>Tragen Sie einen Gehörschutz. Die Einwirkung von Lärm kann Gehörverlust bewirken.</p>		<p>Setzen Sie das Produkt nicht dem Regen aus. Das Produkt darf nur unter trockenen Umgebungsbedingungen stationiert, gelagert und betrieben werden.</p>
	<p>Tragen Sie eine Schutzbrille.</p>		<p>Garantierter Schalleistungspegel des Produkts.</p>
	<p>Warnung vor elektrischer Spannung.</p>		<p>Lithium-Ionen Akku</p>
	<p>Gleichstrom</p>		<p>Das Produkt entspricht den geltenden europäischen Richtlinien.</p>

## 1 Einleitung

### Hersteller:

Schepbach GmbH  
 Günzburger Straße 69  
 D-89335 Ichenhausen

### Verehrter Kunde

Wir wünschen Ihnen viel Freude und Erfolg beim Arbeiten mit Ihrem neuen Produkt.

### Hinweis:

Der Hersteller dieses Produkts haftet nach dem geltenden Produkthaftungsgesetz nicht für Schäden, die an diesem Produkt oder durch dieses Produkt entstehen bei:

- Unsachgemäßer Behandlung
- Nichtbeachtung der Bedienungsanleitung
- Reparaturen durch Dritte, nicht autorisierte Fachkräfte
- Einbau und Austausch von nicht originalen Ersatzteilen
- Nicht bestimmungsgemäßer Verwendung
- Ausfällen der elektrischen Anlage bei Nichtbeachtung der elektrischen Vorschriften und VDE-Bestimmungen 0100, DIN 57113 / VDE0113.

### Beachten Sie:

Die Betriebsanleitung ist Bestandteil dieses Produkts.

Sie enthält wichtige Hinweise, wie Sie mit dem Produkt sicher, fachgerecht und wirtschaftlich arbeiten, wie Sie Gefahren vermeiden, Reparaturkosten sparen, Ausfallzeiten verringern und die Zuverlässigkeit und Lebensdauer des Produkts erhöhen. Zusätzlich zu den Sicherheitsbestimmungen dieser Betriebsanleitung müssen Sie unbedingt die für den Betrieb des Produkts geltenden Vorschriften Ihres Landes beachten.

Machen Sie sich vor der Benutzung des Produkts mit allen Bedien- und Sicherheitshinweisen vertraut. Betreiben Sie das Produkt nur wie beschrieben und für die angegebenen Einsatzbereiche. Bewahren Sie die Betriebsanleitung gut auf und händigen Sie alle Unterlagen bei Weitergabe des Produkts an Dritte mit aus.

## 2 Produktbeschreibung

1. Transportgriff
2. Wahlschalter Akku – 12V/230V
3. Taste „-“
4. Ein-/Aus-Taste (Display)
5. Taste „+“
6. Ein-/Ausschalter (2 Stufen Gebläseschalter)
7. Display Anzeige
8. Anschlusskabel (12V Gleichstrom)
9. Druckluftschlauch mit Ventiladapter
10. Standfuß
11. USB-C-Anschluss
12. USB-A-Anschluss
13. Luftauslass am Produkt
14. Anschluss des Gebläseschlauches
15. Aufbewahrungsfach (Zubehör)
16. Dunlop-/Blitzventil
17. Ballnadel
18. Konischer Ventiladapter
19. Lufteinlass am Produkt
20. Netzkabel (230V Wechselstrom)
21. LED-Arbeitsleuchte
22. Ein-/Ausschalter (LED-Arbeitsleuchte)
23. Adapterdüse
24. Adapterdüse
25. Gebläseschlauch
26. Akku-Aufnahme
27. Aufbewahrungsvorrichtung (Gebläseschlauch)
28. Ladegerät \*
29. Akku \*
30. Entriegelungstaste (Akku)

## 3 Lieferumfang

Pos.	Anzahl	Bezeichnung
16.	1 x	Dunlop-/Blitzventil
17.	1 x	Ballnadel
18.	1 x	Konischer Ventiladapter
24.	1 x	Adapterdüse
25.	1 x	Gebläseschlauch
28.	1 x	Ladegerät*
29.	1 x	Akku*
	1 x	Hybrid-Kompressor
	1 x	Bedienungsanleitung

\* = nicht zwingend im Lieferumfang enthalten!

## 4 Bestimmungsgemäße Verwendung

Das Produkt ist zum Aufpumpen von Fahrradreifen und aufblasbaren Spiel-, Sport- und Strandartikeln unter Verwendung der mitgelieferten Adapter geeignet.

Das Produkt darf nur nach seiner Bestimmung verwendet werden. Jede weitere darüberhinausgehende Verwendung ist nicht bestimmungsgemäß. Für daraus hervorgehende Schäden oder Verletzungen aller Art haftet der Benutzer/Bediener und nicht der Hersteller.

Bestandteil der bestimmungsgemäßen Verwendung ist auch die Beachtung der Sicherheitshinweise, sowie die Montageanleitung und Betriebshinweise in der Bedienungsanleitung.

Personen, die das Produkt verwenden und warten, müssen mit dieser vertraut und über mögliche Gefahren unterrichtet sein.

Veränderungen an dem Produkt schließen eine Haftung des Herstellers und daraus entstehende Schäden gänzlich aus.

Das Produkt darf nur mit Originalteilen und Originalzubehör des Herstellers betrieben werden.

Die Sicherheits-, Arbeits- und Wartungsvorschriften des Herstellers sowie die in den Technischen Daten angegebenen Abmessungen müssen eingehalten werden.

Bitte beachten Sie, dass unsere Produkte bestimmungsgemäß nicht für den gewerblichen, handwerklichen oder industriellen Einsatz konstruiert wurden. Wir übernehmen keine Gewährleistung, wenn das Produkt in Gewerbe-, Handwerks- oder Industriebetrieben sowie bei gleichzusetzenden Tätigkeiten eingesetzt wird.

## Erklärung der Signalwörter in der Bedienungsanleitung

### GEFAHR

Signalwort zur Kennzeichnung einer unmittelbar bevorstehenden Gefährdungssituation, die, wenn sie nicht vermieden wird, den Tod oder eine schwere Verletzung zur Folge hat.

### WARNUNG

Signalwort zur Kennzeichnung einer möglichen Gefährdungssituation, die, wenn sie nicht vermieden wird, den Tod oder eine schwere Verletzung zur Folge haben könnte.

### VORSICHT

Signalwort zur Kennzeichnung einer möglichen Gefährdungssituation, die, wenn sie nicht vermieden wird, eine geringfügige oder mäßige Verletzung zur Folge haben könnte.

### ACHTUNG

Signalwort zur Kennzeichnung einer möglichen Gefährdungssituation, die, wenn sie nicht vermieden wird, Sachschäden am Produkt oder Eigentum/Besitz zur Folge haben könnte.

## 5 Sicherheitshinweise

### **WARNUNG**

**Lesen Sie alle Sicherheitshinweise, Anweisungen, Gebildungen und technischen Daten, mit denen dieses Elektrowerkzeug versehen ist.**

Versäumnisse bei der Einhaltung der nachfolgenden Anweisungen können elektrischen Schlag, Brand und/oder schwere Verletzungen verursachen.

#### **Bewahren Sie alle Sicherheitshinweise und Anweisungen für die Zukunft auf.**

Der in den Sicherheitshinweisen verwendete Begriff „Elektrowerkzeug“ bezieht sich auf netzbetriebene Elektrowerkzeuge (mit Netzleitung) oder auf akkubetriebene Elektrowerkzeuge (ohne Netzleitung).

### 1) Arbeitsplatzsicherheit

- a) **Halten Sie Ihren Arbeitsbereich sauber und gut beleuchtet.** Unordnung oder unbeleuchtete Arbeitsbereiche können zu Unfällen führen.
- b) **Arbeiten Sie mit dem Elektrowerkzeug nicht in explosionsgefährdeter Umgebung, in der sich brennbare Flüssigkeiten, Gase oder Stäube befinden.** Elektrowerkzeuge erzeugen Funken, die den Staub oder die Dämpfe entzünden können.
- c) **Halten Sie Kinder und andere Personen während der Benutzung des Elektrowerkzeugs fern.** Bei Ablenkung können Sie die Kontrolle über das Elektrowerkzeug verlieren.

### 2) Elektrische Sicherheit

- a) **Der Anschlussstecker des Elektrowerkzeugs muss in die Steckdose passen.** Der Stecker darf in keiner Weise verändert werden. Verwenden Sie keine Adapterstecker gemeinsam mit schutzgeerdeten Elektrowerkzeugen. Unveränderte Stecker und passende Steckdosen verringern das Risiko eines elektrischen Schlages.
- b) **Vermeiden Sie Körperkontakt mit geerdeten Oberflächen wie von Rohren, Heizungen, Herden und Kühlschränken.** Es besteht ein erhöhtes Risiko durch elektrischen Schlag, wenn Ihr Körper geerdet ist.
- c) **Halten Sie Elektrowerkzeuge von Regen oder Nässe fern.** Das Eindringen von Wasser in ein Elektrowerkzeug erhöht das Risiko eines elektrischen Schlages.
- d) **Zweckentfremden Sie die Anschlussleitung nicht, um das Elektrowerkzeug zu tragen, aufzuhängen oder um den Stecker aus der Steckdose zu ziehen.** Halten Sie die Anschlussleitung fern von Hitze, Öl, scharfen Kanten oder sich bewegenden Teilen. Beschädigte oder verwickelte Anschlussleitungen erhöhen das Risiko eines elektrischen Schlages.
- e) **Wenn Sie mit einem Elektrowerkzeug im Freien arbeiten, verwenden Sie nur Verlängerungsleitungen, die auch für den Außenbereich geeignet sind.** Die Anwendung einer für den Außenbereich geeigneten Verlängerungsleitung verringert das Risiko eines elektrischen Schlages.

- f) **Wenn der Betrieb des Elektrowerkzeugs in feuchter Umgebung nicht vermeidbar ist, verwenden Sie einen Fehlerstromschutzschalter.** Der Einsatz eines Fehlerstromschutzschalters vermindert das Risiko eines elektrischen Schlages.

### 3) Sicherheit von Personen

- a) **Seien Sie aufmerksam, achten Sie darauf, was Sie tun, und gehen Sie mit Vernunft an die Arbeit mit einem Elektrowerkzeug. Benutzen Sie kein Elektrowerkzeug, wenn Sie müde sind oder unter dem Einfluss von Drogen, Alkohol oder Medikamenten stehen.** Ein Moment der Unachtsamkeit beim Gebrauch des Elektrowerkzeugs kann zu ernsthaften Verletzungen führen.
- b) **Tragen Sie persönliche Schutzausrüstung und immer eine Schutzbrille.** Das Tragen persönlicher Schutzausrüstung, wie Staubmaske, rutschfeste Sicherheitsschuhe, Schutzhelm oder Gehörschutz, je nach Art und Einsatz des Elektrowerkzeugs, verringert das Risiko von Verletzungen.
- c) **Vermeiden Sie eine unbeabsichtigte Inbetriebnahme. Vergewissern Sie sich, dass das Elektrowerkzeug ausgeschaltet ist, bevor Sie es an die Stromversorgung und/oder den Akku anschließen, es aufnehmen oder tragen.** Wenn Sie beim Tragen des Elektrowerkzeugs den Finger am Schalter haben oder das Elektrowerkzeug eingeschaltet an die Stromversorgung anschließen, kann dies zu Unfällen führen.
- d) **Entfernen Sie Einstellwerkzeuge oder Schraubenschlüssel, bevor Sie das Elektrowerkzeug einschalten.** Ein Werkzeug oder Schlüssel, der sich in einem drehenden Teil des Elektrowerkzeugs befindet, kann zu Verletzungen führen.
- e) **Vermeiden Sie eine abnormale Körperhaltung. Sorgen Sie für einen sicheren Stand und halten Sie jederzeit das Gleichgewicht.** Dadurch können Sie das Elektrowerkzeug in unerwarteten Situationen besser kontrollieren.
- f) **Tragen Sie geeignete Kleidung. Tragen Sie keine weite Kleidung oder Schmuck. Halten Sie Haare und Kleidung fern von sich bewegenden Teilen.** Lockere Kleidung, Schmuck oder lange Haare können von sich bewegenden Teilen erfasst werden.
- g) **Wenn Staubabsaug- und -auffangeinrichtungen montiert werden können, sind diese anzuschließen und richtig zu verwenden.** Verwendung einer Staubabsaugung kann Gefährdungen durch Staub verringern.
- h) **Wiegen Sie sich nicht in falscher Sicherheit und setzen Sie sich nicht über die Sicherheitsregeln für Elektrowerkzeuge hinweg, auch wenn Sie nach vielfachem Gebrauch mit dem Elektrowerkzeug vertraut sind.** Achtloses Handeln kann binnen Sekundenbruchteilen zu schweren Verletzungen führen.

### 4) Verwendung und Behandlung des Elektrowerkzeugs

- a) **Überlasten Sie das Elektrowerkzeug nicht. Verwenden Sie für Ihre Arbeit das dafür bestimmte Elektrowerkzeug.** Mit dem passenden Elektrowerkzeug arbeiten Sie besser und sicherer im angegebenen Leistungsbereich.



- b) **Benutzen Sie kein Elektrowerkzeug, dessen Schalter defekt ist.** Ein Elektrowerkzeug, das sich nicht mehr ein- oder ausschalten lässt, ist gefährlich und muss repariert werden.
- c) **Ziehen Sie den Stecker aus der Steckdose und/oder entfernen Sie einen abnehmbaren Akku, bevor Sie Geräteeinstellungen vornehmen, Einsatzwerkzeugteile wechseln oder das Elektrowerkzeug weglegen.** Diese Vorsichtsmaßnahme verhindert den unbeabsichtigten Start des Elektrowerkzeugs.
- d) **Bewahren Sie unbenutzte Elektrowerkzeuge außerhalb der Reichweite von Kindern auf. Lassen Sie keine Personen das Elektrowerkzeug benutzen, die mit diesem nicht vertraut sind oder diese Anweisungen nicht gelesen haben.** Elektrowerkzeuge sind gefährlich, wenn Sie von unerfahrenen Personen benutzt werden.
- e) **Pflegen Sie Elektrowerkzeuge und Einsatzwerkzeug mit Sorgfalt.** Kontrollieren Sie, ob bewegliche Teile einwandfrei funktionieren und nicht klemmen, ob Teile gebrochen oder so beschädigt sind, dass die Funktion des Elektrowerkzeugs beeinträchtigt ist. Lassen Sie beschädigte Teile vor dem Einsatz des Elektrowerkzeugs reparieren. Viele Unfälle haben ihre Ursache in schlecht gewarteten Elektrowerkzeugen.
- f) **Halten Sie Schneidwerkzeuge scharf und sauber.** Sorgfältig gepflegte Schneidwerkzeuge mit scharfen Schneidkanten verklemmen sich weniger und sind leichter zu führen.
- g) **Verwenden Sie Elektrowerkzeug, Einsatzwerkzeug, Einsatzwerkzeuge usw. entsprechend diesen Anweisungen. Berücksichtigen Sie dabei die Arbeitsbedingungen und die auszuführende Tätigkeit.** Der Gebrauch von Elektrowerkzeugen für andere als die vorgesehenen Anwendungen kann zu gefährlichen Situationen führen.
- h) **Halten Sie Griffe und Griffflächen trocken, sauber und frei von Öl und Fett.** Rutschige Griffe und Griffflächen erlauben keine sichere Bedienung und Kontrolle des Elektrowerkzeugs in unvorhergesehenen Situationen.

**5) Service**

- a) **Lassen Sie Ihr Elektrowerkzeug nur von qualifiziertem Fachpersonal und nur mit Original-Ersatzteilen reparieren.** Damit wird sichergestellt, dass die Sicherheit des Elektrowerkzeugs erhalten bleibt.

**Verwendung und Behandlung des Akkuwerkzeugs**

- a) **Laden Sie die Akkus nur mit Ladegeräten auf, die vom Hersteller empfohlen werden.** Durch ein Ladegerät, das für eine bestimmte Art von Akkus geeignet ist, besteht Brandgefahr, wenn es mit anderen Akkus verwendet wird.
- b) **Verwenden Sie nur die dafür vorgesehenen Akkus in den Elektrowerkzeugen.** Der Gebrauch von anderen Akkus kann zu Verletzungen und Brandgefahr führen.
- c) **Halten Sie den nicht benutzen Akku fern von Büroklammern, Münzen, Schlüsseln, Nägeln, Schrauben oder anderen kleinen Metalgegenständen,**

**die eine Überbrückung der Kontakte verursachen könnten.** Ein Kurzschluss zwischen den Akkukontakten kann Verbrennungen oder Feuer zur Folge haben.

- d) **Bei falscher Anwendung kann Flüssigkeit aus dem Akku austreten. Vermeiden Sie den Kontakt damit. Bei zufälligem Kontakt mit Wasser abspülen. Wenn die Flüssigkeit in die Augen kommt, nehmen Sie zusätzlich ärztliche Hilfe in Anspruch.** Austretende Akkufflüssigkeit kann zu Hautreizungen oder Verbrennungen führen.
- e) **Benutzen Sie keinen beschädigten oder veränderten Akku.** Beschädigte oder veränderte Akkus können sich unvorhersehbar verhalten und zu Feuer, Explosion oder Verletzungsgefahr führen.
- f) **Setzen Sie einen Akku keinem Feuer oder zu hohen Temperaturen aus.** Feuer oder Temperaturen über 130 °C können eine Explosion hervorrufen.
- g) **Befolgen Sie alle Anweisungen zum Laden und laden Sie den Akku oder das Akkuwerkzeug niemals außerhalb des in der Betriebsanleitung angegebenen Temperaturbereichs.** Falsches Laden oder Laden außerhalb des zugelassenen Temperaturbereichs kann den Akku zerstören und die Brandgefahr erhöhen.
- h) **Warten Sie niemals beschädigte Akkus.** Sämtliche Wartung von Akkus sollte nur durch den Hersteller oder bevollmächtigte Kundendienststellen erfolgen.

**5.1 Gerätespezifische Sicherheitshinweise**

- Das Produkt darf nicht von Personen (einschließlich Kinder) mit verringerten physischen, sensorischen oder mentalen Fähigkeiten oder Mangel an Erfahrung und Wissen benutzt werden.
- Reinigung und Benutzerwartung dürfen nicht von Kindern durchgeführt werden.
- Halten Sie das Produkt von Regen oder Nässe fern. Das Eindringen von Wasser in das Produkt erhöht das Risiko eines elektrischen Schlages.
- Vermeiden Sie den Einsatz des Produkts bei Temperaturen unter +5°C.
- Lassen Sie das Produkt nicht unbeaufsichtigt.

 <b>VORSICHT</b>
Betreiben Sie das Produkt nur für kurze Zeit. Ein langer, ununterbrochener Betrieb von mehr als 10 Min. überhitzt das Produkt. Schalten Sie das Produkt sofort aus und lassen Sie es min. 10 Min. abkühlen

 <b>GEFAHR</b>
<b>Verletzungsgefahr!</b> Lassen Sie die aufzupumpenden Gegenstände nicht über den für Sie vorgesehenen Druck aufpumpen. Diese können platzen und zu Verletzungen und/oder materiellen Schäden führen.

- Überschreiten Sie nicht den zulässigen Leistungsbereich des Kompressors. Pumpen Sie keine LKW-, Traktor- oder sonstige große Reifen auf.
- Bearbeiten Sie keine Materialien, die potenziell leicht entflammbar oder explosiv sind oder sein könnten.

- **Verwenden Sie das Produkt niemals zweckentfremdet.**
- Halten Sie das Produkt stets sauber, trocken und frei von Öl oder Schmierfetten. Entfernen Sie Staub nach jedem Gebrauch und vor der Lagerung.
- Verwenden Sie zur Reinigung des Produkts niemals Benzin oder andere entflammare Flüssigkeiten! Im Produkt verbleibende Dämpfe können durch Funken entzündet werden und zur Explosion des Produkts führen.
- **Seien Sie stets aufmerksam! Achten Sie immer darauf, was Sie tun und gehen Sie stets mit Vernunft vor.** Benutzen Sie das Produkt in keinem Fall, wenn Sie unkonzentriert sind oder sich unwohl fühlen.
- Vermeiden Sie starke Belastungen auf das Leitungssystem, indem Sie flexible Schlauchanschlüsse verwenden, um Knickstellen zu vermeiden.
- Es ist empfohlen, dass Zuführschläuche bei Drücken über 7 bar mit einem Sicherheitskabel, z. B. einem Drahtseil ausgestattet werden sollten.
- Berühren Sie die heißen Bauteile des Produkts nicht!
- Achten Sie darauf, dass alle Schläuche und Armaturen für den höchst zulässigen Arbeitsdruck des Kompressors geeignet sind.
- **Wenn der Betrieb des Elektrowerkzeugs in feuchter Umgebung nicht vermeidbar ist, verwenden Sie einen Fehlerstromschutzschalter.** Der Einsatz eines Fehlerstromschutzschalters vermindert das Risiko eines elektrischen Schlages.

Die Maschine sollte über eine Fehlerstrom -Schutzeinrichtung (RCD) mit einem Auslösestrom von höchstens 30 mA versorgt werden.

## Restrisiken

**Das Produkt ist nach dem Stand der Technik und den anerkannten sicherheitstechnischen Regeln gebaut. Dennoch können beim Arbeiten einzelne Restrisiken auftreten.**

- Schädigung des Gehöres, wenn kein vorgeschriebener Gehörschutz getragen wird.
- Restrisiken können minimiert werden, wenn die „Sicherheitshinweise“ und die „Bestimmungsgemäße Verwendung“, sowie die Bedienungsanleitung insgesamt beachtet werden.
- Verwenden Sie das Produkt so, wie es in dieser Bedienungsanleitung empfohlen wird. So erreichen Sie, dass Ihr Produkt optimale Leistungen erbringt.
- Des Weiteren können trotz aller getroffener Vorkehrungen nicht offensichtliche Restrisiken bestehen.

### **WARNUNG**

Dieses Elektrowerkzeug erzeugt während des Betriebes ein elektromagnetisches Feld. Dieses Feld kann unter bestimmten Umständen aktive oder passive medizinische Implantate beeinträchtigen. Um die Gefahr von ernsthaften oder tödlichen Verletzungen zu verringern, empfehlen wir Personen mit medizinischen Implantaten ihren Arzt und den Hersteller von medizinischen Implantat zu konsultieren, bevor das Elektrowerkzeug bedient wird.

### **WARNUNG**

Bei längeren Arbeiten kann es auf Grund von Vibrationen in den Händen der Bedienungsperson zu Durchblutungsstörungen (Weißfingersyndrom) kommen.

Das Weißfingersyndrom ist eine Gefäßerkrankung, bei der die kleinen Blutgefäße an den Fingern und Zehen anfallartig verkrampfen. Die betroffenen Areale werden nicht mehr ausreichend mit Blut versorgt und erscheinen dadurch extrem blass. Der häufige Gebrauch von vibrierenden Produkten kann bei Personen, deren Durchblutung beeinträchtigt ist (z. B. Raucher, Diabetiker) Nervenschädigungen auslösen.

Wenn Sie ungewöhnliche Beeinträchtigungen bemerken, beenden Sie sofort die Arbeit und suchen Sie einen Arzt auf.



### **ACHTUNG**

Das Produkt ist Teil der 20V IXES Serie und darf nur mit Akkus dieser Serie betrieben werden. Akkus dürfen nur mit Ladegeräten dieser Serie geladen werden. Beachten Sie hierbei die Angaben des Herstellers.

### **WARNUNG**

**Beachten Sie die Sicherheitshinweise und Hinweise zum Aufladen und der korrekten Verwendung, die in der Betriebsanleitung Ihres Akkus und Ladegeräts der 20V IXES Serie gegeben sind. Eine detaillierte Beschreibung zum Ladevorgang und weitere Informationen finden Sie in dieser separaten Bedienung.**

## 6 Technische Daten

Bemessungsspannung	20V  (Li-Ionen Akku)
	12V 
	230V~
Betriebsart	S3 20% 10 min
Leistung Druckluftpumpe:	120W
Leistung Verdrängerpumpe:	80W
Max. Druck	10,3 bar (150 PSI)
Max. Drehzahl	3500 min <sup>-1</sup> (Druckluft)
	15000 min <sup>-1</sup> (Niederdruck)
Luftfördermenge Gebläse	380 l/min
Luftfördermenge Kompressor	21 l/min
USB A-Anschluss	5V/2A
USB C-Anschluss	5V/2A
Schutzklasse	II/(Doppelisolierung)

Technische Änderungen vorbehalten!

### **Betriebsart S3 (periodischer Aussetzbetrieb)**

Der Betrieb setzt sich aus einer Nennlast und Stillstandszeit zusammen.

Die Spieldauer beträgt 10 min, die relative Einschaltdauer beträgt 25% der Spieldauer.



## Geräuschkennwerte

### WARNUNG

Lärm kann gravierende Auswirkungen auf Ihre Gesundheit haben. Übersteigt der Maschinenlärm 85 dB, tragen Sie und Personen, die sich in der Nähe befinden bitte einen geeigneten Gehörschutz.

Die Geräusch- und Vibrationswerte wurden entsprechend nach EN 62841-1 ermittelt.

Luftpumpe	
Schalldruckpegel (am Bedienplatz) $L_{pA}$	82,5 dB
Unsicherheit K	3 dB
Schalleistungspegel gemessen $L_{WA}$	92,0 dB
Unsicherheit K	2,04 dB
Schalleistungspegel garantiert $L_{WA}$	94 dB

### Blasmodus

Schalldruckpegel (am Bedienplatz) $L_{pA}$	74,6 dB
Unsicherheit K	3 dB
Schalleistungspegel gemessen $L_{WA}$	82,3 dB
Unsicherheit K	3 dB

### Vibrationskennwerte

Vibrationsgesamtwert $a_h$	<2,5 m/s <sup>2</sup>
Unsicherheit K	1,5 m/s <sup>2</sup>

Der angegebene Schwingungsgesamtwert und der angegebene Geräuschemissionswert sind nach einem genormten Prüfverfahren gemessen worden und können zum Vergleich eines Elektrowerkzeugs mit einem anderen verwendet werden.

Der angegebene Geräuschemissionswert und der angegebene Schwingungsgesamtwert können auch zu einer vorläufigen Einschätzung der Belastung verwendet werden.

### WARNUNG

**Die Geräuschemissionen und der Schwingungsemissionswert können während der tatsächlichen Benutzung des Elektrowerkzeugs von den Angabewerten abweichen, abhängig von der Art und Weise, in der das Elektrowerkzeug verwendet wird, insbesondere, welche Art von Werkstück bearbeitet wird.**

Versuchen Sie, die Belastung so gering wie möglich zu halten. Beispielhafte Maßnahmen: die Begrenzung der Arbeitszeit. Dabei sind alle Anteile des Betriebszyklus zu berücksichtigen (beispielsweise Zeiten, in denen das Elektrowerkzeug abgeschaltet ist, und solche, in denen es zwar eingeschaltet ist, aber ohne Belastung läuft).

Halten Sie sich ggf. an Ruhezeiten und beschränken Sie die Arbeitsdauer auf das Notwendigste.

## 7 Auspacken

### WARNUNG

**Produkt und Verpackungsmaterialien sind kein Kinderspielzeug!**

**Kinder dürfen nicht mit Kunststoffbeuteln, Folien und Kleinteilen spielen! Es besteht Verschluss- und Erstickungsgefahr!**

- Öffnen Sie die Verpackung und nehmen Sie das Produkt vorsichtig heraus.
- Entfernen Sie das Verpackungsmaterial sowie Verpackungs- und Transportsicherungen (falls vorhanden).
- Überprüfen Sie, ob der Lieferumfang vollständig ist.
- Kontrollieren Sie das Produkt und die Zubehörteile auf Transportschäden. Etwaige Schäden sofort dem Transportunternehmen melden, mit dem das Produkt angeliefert wurde. Spätere Reklamationen werden nicht anerkannt.
- Bewahren Sie die Verpackung nach Möglichkeit bis zum Ablauf der Garantiezeit auf.
- Machen Sie sich vor dem Einsatz anhand der Bedienungsanleitung mit dem Produkt vertraut.
- Verwenden Sie bei Zubehör sowie Verschleiß- und Ersatzteilen nur Originalteile. Ersatzteile erhalten Sie bei Ihrem Fachhändler.
- Geben Sie bei Bestellungen unsere Artikelnummern sowie Typ und Baujahr des Produkts an.

## 8 Vor Inbetriebnahme

### VORSICHT

**Verletzungsgefahr!**

Setzen Sie den Akku erst ein, wenn das Akku-Werkzeug für den Einsatz vorbereitet ist.

#### Akku einsetzen

1. Schieben Sie den Akku (29) in die Akku-Aufnahme (26). Der Akku (29) rastet hörbar ein.

#### Akku entnehmen

1. Drücken Sie die Entriegelungstaste (30) des Akkus (29) und ziehen Sie ihn aus der Akku-Aufnahme (26).

#### Akku laden

1. Befolgen Sie zum Laden des Akkus (29) die Anweisungen in den Bedienungsanleitungen des verwendeten Akkus (29) und des Ladegeräts (28).

## 9 Bedienung

### VORSICHT

**Verletzungsgefahr!**

Setzen Sie den Akku erst ein, wenn das Akku-Werkzeug für den Einsatz vorbereitet ist.

### ACHTUNG

**Gehörschutz tragen!**

Benutzen Sie einen geeigneten Gehörschutz, wenn Sie sich in der Nähe des Produkts befinden.

## ACHTUNG

Das Produkt ist nicht für den Dauereinsatz geeignet. Das Produkt maximal 2 Minuten verwenden. Bei Überhitzung des Produkts, Akku sofort entnehmen. Nehmen Sie das Produkt wieder in Betrieb, wenn es abgekühlt ist.

### Hinweis:

Das Produkt vibriert während des Betriebs. Stellen Sie es deshalb während des Betriebs auf einen festen und ebenen Untergrund. Die größte Neigung gegenüber der Horizontalen beträgt 10°. An der Unterseite des Produkts befinden sich hierfür vier Standfüße.

## 9.1 Zwischen Akku- und Netzbetrieb wechseln

### Hinweis:

Bei Betrieb mit einer 12V Gleichstrom-Energiequelle muss die Sicherung des Zigarettenanzünders mindestens einen Wert von 15 A aufweisen. Sollte der Ist-Wert kleiner als 15 A sein, kann es zum Schmelzen der Sicherung kommen. Sollten Sie diesbezüglich Fragen oder Zweifel haben, wenden Sie sich bitte an den Fahrzeughersteller. Für unsachgemäße Anwendungen kann keine Haftung übernommen werden.

### Hinweis:

Achten Sie darauf, dass das Produkt ausgeschaltet und gegen unbeabsichtigtes Einschalten gesichert ist.

1. Stellen Sie das Produkt auf eine ebene, gerade Fläche.
2. Um das Produkt über den Akku (29) mit Strom zu versorgen, setzen Sie einen Akku der 20V IXES Serie in die Akku-Aufnahme (26) ein und stellen Sie den Wahlschalter (2) auf „Li-ion“.
3. Um das Produkt über das Netzkabel (230 V Wechselstrom) mit Strom zu versorgen, schließen Sie das Netzkabel (230V Wechselstrom) (20) an eine vorschriftsmäßig installierte Steckdose an und stellen Sie den Wahlschalter (2) auf „Stecker“ für Netzbetrieb.
4. Um das Produkt über das Anschlusskabel (12V Gleichstrom) (8) mit Strom zu versorgen, schließen Sie das Kabel an eine 12-V-Gleichstrom-Energiequelle (Zigarettenanzünder) an und stellen Sie den Wahlschalter (2) auf „Stecker“ für Netzbetrieb.

## 9.2 Druckluftfunktion verwenden

### Hinweis:

## ACHTUNG

### Beschädigungsgefahr!

Unsachgemäßer Umgang mit dem Produkt kann zu Beschädigungen führen.

- Beachten Sie für Objekte, die aufgeblasen werden sollen, die Angaben und Sicherheitshinweise der Hersteller.
- Kurz vor dem Abschalten kann der angezeigte Druck im Display wegen Überdruck im Luftschlauch 0,05–0,2 bar höher sein als der vorgewählte Druck.
- Das Produkt eignet sich zum Aufpumpen von Auto-, Motorrad- und Fahrradreifen, Sportbällen o. Ä.

- Der maximale Betriebsdruck der Hochdruckpumpe beträgt 10,3 bar.

### Hinweis:

Mithilfe der EIN-/AUS-Taste können Sie zwischen den Einheiten PSI (psi), BAR (bar) und KPA (kPa) wählen. Die ausgewählte Einheit wird auf dem Display angezeigt.

1. Wickeln Sie den Druckluftschlauch (9) komplett ab.
2. Öffnen Sie den Hebel des Ventiladapters (9) und schließen Sie den Druckluftschlauch an das Objekt an, das Sie aufpumpen möchten. Benutzen Sie, falls erforderlich, einen der Adapter aus dem Aufbewahrungsfach (15).
3. Drücken Sie den Hebel des Ventiladapters (9) wieder herunter.
4. Schließen Sie das Produkt an eine Stromquelle an oder setzen Sie einen Akku (29) in die Akku-Aufnahme (26) wie unter beschrieben.
5. Schalten Sie das Produkt ein, indem Sie die Ein-/Aus-Taste (4) für 5 Sekunden gedrückt halten.
6. Sie können nun den gewünschten Druck mithilfe der Taste „-“ (3) und der Taste „+“ (5) einstellen. Mit der Taste „-“ (3) können Sie den Druck verringern, mit der Taste „+“ (5) können Sie den Druck erhöhen. Wenn Sie die Taste „-“ (3) oder Taste „+“ (5) während der Auswahl gedrückt halten, ändert sich der Druck schneller.
7. Wenn Sie den gewünschten Druck ausgewählt haben, schalten Sie die Druckluftfunktion ein, indem Sie die Ein-/Aus-Taste (4) auf Druckluft stellen. Das Produkt startet hörbar und beginnt zu pumpen. Das Produkt pumpt das angeschlossene Objekt bis zu dem auf dem Display voreingestellten Druck auf und schaltet danach automatisch ab.
8. Um das Produkt auszuschalten, stellen Sie die Ein-/Aus-Taste (4) auf „O“.

## 9.3 Niederdruckfunktion verwenden

### Hinweis:

Die Niederdruckfunktion eignet sich zum Aufblasen (Aufblasfunktion) und Absaugen von Luft (Absaugfunktion) von Objekten mit größerem Volumen, wie z. B. Luftmatratzen etc.

## 9.4 Objekte aufblasen

## ACHTUNG

### Beschädigungsgefahr!

Unsachgemäßer Umgang mit dem Produkt kann zu Beschädigungen führen.

- Beachten Sie für Objekte, die aufgeblasen werden sollen, die Angaben und Sicherheitshinweise der Hersteller.
  - Lassen Sie das Produkt nach einer Laufzeit von 2 Minuten jeweils etwa 8 Minuten abkühlen, um Überhitzung zu vermeiden.
1. Entnehmen Sie den Gebläseschlauch (25) aus der Aufbewahrungsvorrichtung (27) auf der Rückseite des Produkts.

2. Montieren Sie den Anschluss des Gebläseschlauches (14) auf den Luftauslass (13). Drehen Sie ihn dazu im Uhrzeigersinn fest.
3. Verbinden Sie den Schlauch mit dem Objekt, das Sie aufpumpen möchten. Verwenden Sie die Adapterdüse (23) oder (24).
4. Schließen Sie das Produkt an eine Stromquelle an oder setzen Sie ein Akku-Pack in die Akku-Aufnahme (siehe Kapitel „Zwischen Akku- und Netzbetrieb wechseln“).
5. Schalten Sie die Aufblasfunktion ein, indem Sie die Ein-/Aus-Taste (4) auf Niederdruck stellen. Das Produkt startet hörbar und beginnt zu pumpen.
6. Um das Produkt auszuschalten, stellen Sie die Ein-/Aus-Taste (4) auf „0“.

## 9.5 Absaugen von Luft aus Objekten

### Hinweis:

Sowohl die Display-Anzeige als auch das Produkt schaltet sich nach Inaktivität automatisch ab.

1. Entnehmen Sie den Gebläseschlauch (25) aus der Aufbewahrungsvorrichtung (27) auf der Rückseite des Produkts.
2. Montieren Sie den Anschluss des Gebläseschlauches (14) auf den Lufteinlass (19). Drehen Sie ihn dazu im Uhrzeigersinn fest.
3. Verbinden Sie den Schlauch mit dem Objekt, das Sie abpumpen möchten. Verwenden Sie die Adapterdüse (23) oder (24).
4. Schließen Sie das Produkt an eine Stromquelle an oder setzen Sie einen Akku (29) in die Akku-Aufnahme (26) wie unter beschrieben.
5. Schalten Sie die Absaugfunktion ein, indem Sie die Ein-/Aus-Taste (4) auf Niederdruck stellen. Das Produkt startet hörbar und beginnt zu pumpen.
6. Um das Produkt auszuschalten, stellen Sie die Ein-/Aus-Taste (4) auf „0“.

## 9.6 LED-Arbeitsleuchte (21) ein-/ausschalten

### VORSICHT

Blicken Sie nicht direkt in die LED-Arbeitsleuchte oder die Lichtquelle.

1. Schließen Sie das Produkt an eine Stromquelle an oder setzen Sie einen Akku (29) in die Akku-Aufnahme (26) wie unter beschrieben.
2. Schalten Sie das Produkt ein, indem Sie den Wahlschalter (2) auf „Li-ion“ für Akkubetrieb oder „Stecker“ für Netzbetrieb stellen.
3. Um die LED-Arbeitsleuchte (21) einzuschalten, drücken Sie den Ein-/Ausschalter (22) auf „I“.
4. Um die LED-Arbeitsleuchte (21) auszuschalten, drücken Sie den Ein-/Ausschalter (22) auf „0“.

## 9.7 USB-Anschluss nutzen

### Hinweis:

Unsachgemäßer Anschluss von Geräten an den USB-Anschlüssen kann zu Beschädigungen des Produkts und der angeschlossenen Geräte führen.

- Schließen Sie immer zuerst Ihr Gerät an den USB-Anschlüssen an und schalten Sie erst dann das Produkt ein.
- Überprüfen Sie die Betriebsspannung Ihres elektrischen bzw. elektronischen Geräts, bevor Sie es an das Produkt anschließen.
- Wenn Sie die USB-Anschlüsse nutzen, dürfen Sie nicht gleichzeitig die Druckluft- oder Niederdruckfunktion verwenden.

Das Produkt verfügt über einen USB-A-Anschluss, sowie einen USB-C-Anschluss. Diese können als Stromquelle für viele elektronische Geräte wie z. B. Mobiltelefone, MP3-Player, Digitalkameras usw. verwendet werden.

Es ist nicht möglich Apple-Produkte über die USB-Anschlüsse zu laden.

Für die USB-Anschlüsse liegt im Lieferumfang kein Anschlusskabel bei.

Nutzen Sie die USB-Anschlüsse für die Verwendung wie folgt:

1. Stecken Sie das Anschlusskabel, mit dem angeschlossenen Gerät in den gewünschten USB-C-Anschluss (11) oder den USB-A-Anschluss (12).
2. Um das angeschlossene Gerät aufzuladen, schalten Sie das Produkt ein, indem Sie den Wahlschalter (2) auf „Li-ion“ für Akkubetrieb oder „Stecker“ für Netzbetrieb stellen.

## 10 Elektrischer Anschluss

**Der installierte Elektromotor ist betriebsfertig angeschlossen. Der Anschluss entspricht den einschlägigen VDE- und DIN-Bestimmungen. Der kundenseitige Netzanschluss sowie die verwendete Verlängerungsleitung müssen diesen Vorschriften entsprechen.**

Beim Arbeiten mit Spritz- und Sprühvorsatzgeräten sowie bei vorübergehender Anwendung im Freien ist das Produkt unbedingt über **einen Fehlerstromschutzschalter** mit einem Auslösestrom von 30 mA oder weniger anzuschließen.

### HINWEIS

#### Wichtige Hinweise

Bei Überlastung des Motors schaltet dieser selbständig ab. Nach einer Abkühlzeit (zeitlich unterschiedlich) lässt sich der Motor wieder einschalten.

### 10.1 Schadhafte Elektro-Anschlussleitung

An elektrischen Anschlussleitungen entstehen oft Isolationschäden.

Ursachen hierfür können sein:

- Druckstellen, wenn Anschlussleitungen durch Fenster oder Türspalten geführt werden,
- Knickstellen durch unsachgemäße Befestigung oder Führung der Anschlussleitung,
- Schnittstellen durch Überfahren der Anschlussleitung,
- Isolationsschäden durch Herausreißen aus der Wandsteckdose,
- Risse durch Alterung der Isolation.

Solch schadhafte elektrische Anschlussleitungen dürfen nicht verwendet werden und sind aufgrund der Isolationschäden lebensgefährlich.

Elektrische Anschlussleitungen regelmäßig auf Schäden überprüfen. Achten Sie darauf, dass beim Überprüfen die Anschlussleitung nicht am Stromnetz hängt.

Elektrische Anschlussleitungen müssen den einschlägigen VDE- und DIN-Bestimmungen entsprechen. Verwenden Sie nur Anschlussleitungen mit gleicher Kennzeichnung „H05VV-E“.

Ein Aufdruck der Typenbezeichnung auf dem Anschlusskabel ist Vorschrift.

## 10.2 Wechselstrommotor

- Die Netzspannung muss 230 V~ betragen.
- Verlängerungsleitungen bis 25 m Länge müssen einen Querschnitt von 1,5 Quadratmillimeter aufweisen.

Anschlüsse und Reparaturen der elektrischen Ausrüstung dürfen nur von einer Elektro-Fachkraft durchgeführt werden.

### Anschlussart Y

Wenn ein Ersatz der Netzanschlussleitung erforderlich ist, ist dies vom Hersteller oder seinem Vertreter auszuführen, um Sicherheitsgefährdungen zu vermeiden.

## 11 Reinigung, Wartung, Lagerung und Transport

**⚠️ WARNUNG**

**Lassen Sie Instandsetzungsarbeiten und Wartungsarbeiten, die nicht in dieser Bedienungsanleitung beschrieben sind, von einer Fachwerkstatt durchführen. Benutzen Sie nur originale Ersatzteile.**

**Es besteht Unfallgefahr! Führen Sie Wartungs- und Reinigungsarbeiten grundsätzlich bei ausgeschaltetem Motor durch und ziehen Sie den Netzstecker. Es besteht Verletzungsgefahr! Lassen Sie das Produkt vor allen Wartungs- und Reinigungsarbeiten abkühlen. Elemente des Motors sind heiß. Es besteht Verletzungs- und Verbrennungsgefahr!**

Das Produkt kann unerwartet starten und dadurch zu Verletzungen führen.

- Schalten Sie vor allen Reinigungs- und Wartungsarbeiten den Motor aus.
- Lassen Sie den Motor auskühlen.
- Ziehen Sie den Netzstecker!
- Machen Sie den Kompressor drucklos!

### 11.1 Reinigung

- Halten Sie Schutzvorrichtungen, Luftschlitz und Motorenhäuse so staub- und schmutzfrei wie möglich. Reiben Sie das Produkt mit einem sauberen Tuch ab oder blasen Sie es mit Druckluft bei niedrigem Druck aus. Wir empfehlen, dass Sie das Produkt direkt nach jeder Benutzung reinigen.

- Reinigen Sie das Produkt regelmäßig mit einem feuchten Tuch und etwas Schmierseife. Verwenden Sie keine Reinigungs- oder Lösungsmittel; diese könnten die Kunststoffteile des Produkts angreifen. Achten Sie darauf, dass kein Wasser in das Produktinnere gelangen kann.
- Wir empfehlen, dass Sie das Produkt direkt nach jeder Benutzung reinigen.
- Schlauch und Spritzwerkzeuge müssen vor Reinigung vom Kompressor getrennt werden. Der Kompressor darf nicht mit Wasser, Lösungsmitteln o. Ä. gereinigt werden.

### 11.2 Wartung

Prüfen Sie das Produkt regelmäßig auf seinen Zustand. Kontrollieren Sie unter anderem, ob:

- die Tasten unbeschädigt sind,
- das Zubehör in einem einwandfreien Zustand ist,
- die Netzkabel und die Stecker unbeschädigt sind,
- die Lüftungsschlitze frei und sauber sind. Verwenden Sie ggf. eine weiche Bürste oder einen Pinsel, um sie zu reinigen.

### 11.3 Lagerung und Transport

**ACHTUNG**

Ziehen Sie den Netzstecker, entlüften Sie den Kompressor und alle angeschlossenen Druckluftwerkzeuge. Stellen Sie den Kompressor so ab, dass dieser nicht von Unbefugten in Betrieb genommen werden kann.

Lagern Sie das Produkt und dessen Zubehör an einem dunklen, trockenen und frostfreien sowie für Kinder unzugänglichen Ort.

Die optimale Lagertemperatur liegt zwischen 5°C und 30°C.

Bewahren Sie das Produkt in der Originalverpackung auf. Decken Sie das Produkt ab, um es vor Staub oder Feuchtigkeit zu schützen. Bewahren Sie die Bedienungsanleitung bei dem Produkt auf.

- Reinigen und warten Sie das Produkt vor der Lagerung.
- Nehmen Sie den Akku vor einer längeren Lagerung (z. B. Überwinterung) aus dem Produkt.
- Transportieren Sie das Produkt an dem dafür vorgesehenen Transportgriff ( ).

## 12 Reparatur & Ersatzteilbestellung

Es ist zu beachten, dass bei diesem Produkt folgende Teile einem gebrauchsgemäßen oder natürlichen Verschleiß unterliegen bzw. folgende Teile als Verbrauchsmaterialien benötigt werden.

**ACHTUNG**

Laut Produkthaftungsgesetz wird nicht für Schäden haftet, die durch unsachgemäße Reparaturen oder durch Nichtverwendung von Originalersatzteilen verursacht werden.

Beauftragen Sie einen Kundendienst oder eine autorisierte Fachkraft. Entsprechendes gilt auch für Zubehörteile.

Ersatzteile und Zubehör erhalten Sie in unserem Service-Center. Scannen Sie hierzu den QR-Code auf der Titelseite.

### 12.1 Ersatzteilbestellung

Bei der Ersatzteilbestellung sollten folgende Angaben gemacht werden:

- Modellbezeichnung
- Artikelnummer
- Daten des Typenschildes

#### Ersatzteile / Zubehör

Akku SBP2.0 Artikel-Nr.:	7909201708
Akku SBP4.0 Artikel-Nr.:	7909201709
Ladegerät SBC2.4A Artikel-Nr.:	7909201710
Ladegerät SBC4.5A Artikel-Nr.:	7909201711
Ladegerät SDBC2.4A Artikel-Nr.:	7909201712
Ladegerät SDBC4.5A Artikel-Nr.:	7909201713

## 13 Entsorgung und Wiederverwertung

### Hinweise zur Verpackung



Die Verpackungsmaterialien sind recycelbar. Bitte Verpackungen umweltgerecht entsorgen.

### Hinweise zum Elektro- und Elektronikgerätegesetz (ElektroG)



**Elektro- und Elektronik-Altgeräte gehören nicht in den Hausmüll, sondern sind einer getrennten Erfassung bzw. Entsorgung zuzuführen!**

- Altbatterien oder -akkus, welche nicht fest im Altgerät verbaut sind, müssen vor Abgabe zerstörungsfrei entnommen werden! Deren Entsorgung wird über das Batteriegesetz geregelt.
- Besitzer bzw. Nutzer von Elektro- und Elektronikgeräten sind nach deren Gebrauch gesetzlich zur Rückgabe verpflichtet.
- Der Endnutzer trägt die Eigenverantwortung für das Löschen seiner personenbezogenen Daten auf dem zu entsorgenden Altgerät!
- Das Symbol der durchgestrichenen Mülltonne bedeutet, dass Elektro- und Elektronikaltgeräte nicht über den Hausmüll entsorgt werden dürfen.
- Elektro- und Elektronikaltgeräte können bei folgenden Stellen unentgeltlich abgegeben werden:

- Öffentlich-rechtliche Entsorgungs- bzw. Sammelstellen (z. B. kommunale Bauhöfe)
- Verkaufsstellen von Elektrogeräten (stationär und online), sofern Händler zur Rücknahme verpflichtet sind oder diese freiwillig anbieten.
- Bis zu drei Elektroaltgeräte pro Geräteart, mit einer Kantenlänge von maximal 25 Zentimetern, können Sie ohne vorherigen Erwerb eines Neugerätes vom Hersteller kostenfrei bei diesem abgeben oder einer anderen autorisierten Sammelstelle in Ihrer Nähe zuführen.
- Weitere ergänzende Rücknahmebedingungen der Hersteller und Vertreiber erfahren Sie beim jeweiligen Kundenservice.

- Im Falle der Anlieferung eines neuen Elektrogerätes durch den Hersteller an einen privaten Haushalt, kann dieser die unentgeltliche Abholung des Elektroaltgerätes, auf Nachfrage vom Endnutzer, veranlassen. Setzen Sie sich hierzu mit dem Kundenservice des Herstellers in Verbindung.
- Diese Aussagen gelten nur für Geräte, die in den Ländern der Europäischen Union installiert und verkauft werden und die der Europäischen Richtlinie 2012/19/EU unterliegen. In Ländern außerhalb der Europäischen Union können davon abweichende Bestimmungen für die Entsorgung von Elektro- und Elektronik-Altgeräten gelten.

### Hinweise zu Lithium-Ion-Akkus



#### Akku vor der Entsorgung des Geräts ausbauen!

- Werfen Sie den Akku nicht in den Hausmüll, ins Feuer (Explosionsgefahr) oder ins Wasser. Beschädigte Akkus können der Umwelt und Ihrer Gesundheit schaden, wenn giftige Dämpfe oder Flüssigkeiten austreten.
- Defekte oder verbrauchte Akkus müssen gemäß Richtlinie 2006/66/EG recycelt werden.
- Geben Sie das Gerät und das Ladegerät an einer Verwertungsstelle ab. Die verwendeten Kunststoff- und Metallteile können sortenrein getrennt werden und so einer Wiederverwertung zugeführt werden.
- Entsorgen Sie Akkus im entladenen Zustand. Wir empfehlen die Pole mit einem Klebestreifen zum Schutz vor einem Kurzschluss abzudecken. Öffnen Sie den Akku nicht.
- Entsorgen Sie Akkus nach den lokalen Vorschriften. Geben Sie Akkus an einer Altbatteriesammelstelle ab, wo sie einer umweltgerechten Wiederverwertung zugeführt werden. Fragen Sie hierzu Ihren lokalen Müllentsorger.

## 14 Störungsabhilfe

Störung	Mögliche Ursache	Abhilfe
Kompressor läuft nicht.	Netzspannung nicht vorhanden.	Kabel, Netzstecker, Sicherung und Steckdose überprüfen.
	Netzspannung zu niedrig.	Zu lange Verlängerungskabel vermeiden. Verlängerungskabel mit ausreichendem Aderquerschnitt verwenden.
	Außentemperatur zu niedrig.	Nicht unter +5°C Außentemperatur betreiben.
	Motor überhitzt.	Motor abkühlen lassen, ggf. Ursache der Überhitzung beseitigen.
Kompressor läuft, jedoch Werkzeuge laufen nicht.	Schlauchverbindungen undicht.	Druckluftschlauch und Werkzeuge überprüfen, ggf. austauschen.

## 15 Garantiebedingungen

Revisionsdatum 11.07.2023

### Sehr geehrte Kundin, sehr geehrter Kunde,

unsere Produkte unterliegen einer strengen Qualitätskontrolle. Sollte ein Produkt dennoch nicht einwandfrei funktionieren, bedauern wir dies sehr und bitten Sie, sich an unseren Servicedienst unter der unten angegebenen Adresse zu wenden. Gerne stehen wir Ihnen auch telefonisch über die Servicerufnummer zur Verfügung. Die nachfolgenden Hinweise sollen Ihnen für eine problemlose Bearbeitung und Regulierung im Schadensfall dienen.

### Für die Geltendmachung von Garantieansprüchen gilt folgendes:

1. **Diese Garantiebedingungen** regeln unsere zusätzlichen Hersteller-Garantieleistungen für Käufer (private Endverbraucher) von neuen Produkten. Die gesetzlichen Gewährleistungsansprüche werden von dieser Garantie nicht berührt. Für diese ist der Händler zuständig, bei dem Sie das Produkt erworben haben.
2. **Die Garantieleistung** erstreckt sich ausschließlich auf Mängel an einem von Ihnen erworbenen neuen Produkt, die auf einem Material- oder Herstellungsfehler beruhen und ist - nach unserer Wahl - auf die unentgeltliche Reparatur solcher Mängel oder den Austausch des Produktes beschränkt (ggf. auch Austausch mit einem Nachfolgemodell). Ersetzte Produkte oder Teile gehen in unser Eigentum über. Bitte beachten Sie, dass unsere Produkte bestimmungsgemäß nicht für den gewerblichen, handwerklichen oder beruflichen Einsatz konstruiert wurden. Ein Garantiefall kommt daher nicht zustande, wenn das Produkt innerhalb der Garantiezeit in Gewerbe-, Handwerks- oder Industriebetrieben verwendet wurde oder einer gleichzusetzenden Beanspruchung ausgesetzt war.
3. **Von unseren Garantieleistungen ausgenommen sind:**
  - Schäden am Produkt, die durch Nichtbeachtung der Montageanleitung, nicht fachgerechte Installation, Nichtbeachtung der Bedienungsanleitung (z.B. Anschluss an eine falsche Netzspannung oder Stromart) bzw. der Wartungs- und Sicherheitsbestimmungen oder durch Einsatz des Produktes unter ungeeigneten Umweltbedingungen sowie durch mangelnde Pflege und Wartung entstanden sind.
  - Schäden am Produkt, die durch missbräuchliche oder unsachgemäße Anwendungen (wie z.B. Überlastung des Produktes oder Verwendung von nicht zugelassenen Werkzeugen bzw. Zubehör), Eindringen von Fremdkörpern in das Produkt (wie z.B. Sand, Steine oder Staub), Transportschäden, Gewaltanwendung oder Fremdeinwirkungen (wie z. B. Schäden durch Herunterfallen) entstanden sind.
  - Schäden am Produkt oder an Teilen des Produktes, die auf einen bestimmungsgemäßen, üblichen (betriebsbedingten) oder sonstigen natürlichen Verschleiß zurückzuführen sind sowie Schäden und/oder Abnutzung von Verschleißteilen.
  - Mängel am Produkt, die durch Verwendung von Zubehör-, Ergänzungs- oder Ersatzteilen verursacht wurden, die keine Originalteile sind oder nicht bestimmungsgemäß verwendet werden.
  - Produkte, an denen Veränderungen oder Modifikationen vorgenommen wurden.

- Geringfügige Abweichungen von der Soll-Beschaffenheit, die für Wert und Gebrauchstauglichkeit des Produkts unerheblich sind.
  - Produkte an denen eigenmächtig Reparaturen oder Reparaturen, insbesondere durch einen nicht autorisierten Dritten, vorgenommen wurden.
  - Wenn die Kennzeichnung am Produkt bzw. die Identifikationsinformationen des Produktes (Maschinenaufkleber) fehlen oder unlesbar sind.
  - Produkte, die eine starke Verschmutzung aufweisen und daher vom Servicepersonal abgelehnt werden.
  - Schadensersatzansprüche sowie Folgeschäden sind von dieser Garantieleistung generell ausgeschlossen.
4. **Die Garantiezeit** beträgt regulär **5 Jahre** (12 Monate bei Batterien / Akkus) und beginnt mit dem Kaufdatum des Produktes. Maßgeblich ist das Datum auf dem Original-Kaufbeleg. Garantieansprüche müssen jeweils nach Kenntniserlangung unverzüglich erhoben werden. Die Geltendmachung von Garantieansprüchen nach Ablauf der Garantiezeit ist ausgeschlossen. Die Reparatur oder der Austausch des Produktes führt weder zu einer Verlängerung der Garantiezeit noch wird eine neue Garantiezeit durch diese Leistung für das Produkt oder für etwaige eingebaute Ersatzteile in Gang gesetzt. Dies gilt auch bei Einsatz eines Vor-Ort-Services. Das betroffene Produkt ist in gebühertem Zustand zusammen mit einer Kopie des Kaufbelegs, - hierin enthalten die Angaben zum Kaufdatum und der Produktbezeichnung - der Kundendienststelle vorzulegen bzw. einzusenden. Wird ein Produkt unvollständig, ohne den kompletten Lieferumfang eingesendet, wird das fehlende Zubehör wertmäßig in Anrechnung / Abzug gebracht, falls das Produkt ausgetauscht wird oder eine Rückerstattung erfolgt. Teilweise oder komplett zerlegte Produkte können nicht als Garantiefall akzeptiert werden. Bei nicht berechtigter Reklamation bzw. außerhalb der Garantiezeit trägt der Käufer generell die Transportkosten und das Transportrisiko. **Einen Garantiefall melden Sie bitte vorab bei der Servicestelle (s.u.) an.** In der Regel wird vereinbart, dass das defekte Produkt mit einer kurzen Beschreibung der Störung per organisierter Rücksendung oder - im Reparaturfall außerhalb des Garantiezeitraums - ausreichend frankiert, unter Beachtung der entsprechenden Verpackungs- und Versandrichtlinien, an die unten angegebene Serviceadresse eingesendet wird. **Beachten Sie bitte, dass Ihr Produkt (modellabhängig) bei Rücklieferung, aus Sicherheitsgründen - frei von allen Betriebsstoffen ist.** Das an unser Service-Center eingeschickte Produkt, muss so verpackt sein, dass Beschädigungen am reklamierten Produkt auf dem Transportweg vermieden werden. Nach erfolgter Reparatur / Austausch senden wir das Produkt frei an Sie zurück. Können Produkte nicht repariert oder ausgetauscht werden, kann nach unserem eigenen freien Ermessen ein Geldbetrag bis zur Höhe des Kaufpreises des mangelhaften Produktes erstattet werden, wobei ein Abzug aufgrund von Abnutzung und Verschleiß berücksichtigt wird. Diese Garantieleistungen gelten nur zugunsten des privaten Erstkäufers und sind nicht abtret- oder übertragbar.



5. **Verlängerung der Garantiezeit auf 10 Jahre:** Scheppach bietet eine zusätzliche Garantieverlängerung von 5 Jahren auf Produkte aus der Scheppach 20V Serie. Somit beläuft sich der Garantiezeitraum für diese Produkte auf insgesamt 10 Jahre. Ausgenommen hiervon sind Batterien / Akkus, Ladegeräte und Zubehör. Diese Garantieverlängerung können Sie in Anspruch nehmen, indem Sie Ihr Scheppach-Produkt aus diesem Bereich bis spätestens 30 Tage ab Kaufdatum online unter <https://garantie.scheppach.com> registrieren. Nach erfolgreicher Online-Registrierung erhalten Sie die Bestätigung für die artikelbezogene Garantieverlängerung.

6. **Für die Geltendmachung Ihres Garantieanspruches kontaktieren Sie bitte unser Service-Center.**

**Bitte verwenden Sie vorzugsweise unser Formular auf unserer Homepage:** <https://www.scheppach.com/de/service>

**Bitte senden Sie uns keine Produkte ohne vorherige Kontaktaufnahme und Anmeldung bei unserem Service-Center.**

**Für die Inanspruchnahme dieser Garantiezusagen ist der Erstkontakt mit unserem Service-Center zwingende Voraussetzung.** Garantieansprüche müssen vor Ablauf der Garantiefrist innerhalb von 14 Tagen nach Feststellung des Mangels geltend gemacht werden. Dafür ist der Original-Kaufbeleg und ggf. die Bestätigung der artikelbezogenen Garantieverlängerung notwendig.

7. **Bearbeitungszeit** - Im Regelfall erledigen wir Reklamationssendungen innerhalb 14 Tagen nach Eingang in unserem Service-Center. Sollte in Ausnahmefällen die genannte Bearbeitungszeit überschritten werden, so informieren wir Sie rechtzeitig.

8. **Verschleißteile sind von der Garantie generell ausgeschlossen!** - Verschleißteile sind: a) mitgelieferte, an- und/oder eingebaute Batterien / Akkus sowie b) alle modellabhängigen Verschleißteile (unter anderem Riemen, Sägeblätter, Einsatzwerkzeuge, Schleifscheiben, Filter, Kohlebürsten etc., siehe Bedienungsanleitung). Von der Garantieleistung ausgeschlossen sind tief entladene bzw. an Gehäuse und oder Batteriepolen beschädigte Batterien bzw. Akkus.

9. **Kostenvoranschlag** - Von der Garantieleistung nicht oder nicht mehr erfasste Produkte reparieren wir gegen Berechnung. Auf Nachfrage bei unserem Service-Center können Sie die defekten Produkte für einen Kostenvoranschlag einsenden und ggf. dem Service-Center schriftlich (per Post, eMail) die Reparaturfreigabe erteilen. Ohne Reparaturfreigabe erfolgt keine weitere Bearbeitung.

10. **Andere Ansprüche**, als die oben genannten, können nicht geltend gemacht werden.

**Die Garantiebedingungen** gelten nur in der jeweils aktuellen Fassung zum Zeitpunkt der Reklamation und können ggf. unserer Homepage ([www.scheppach.com](http://www.scheppach.com)) entnommen werden. Bei Übersetzungen ist stets die deutsche Fassung maßgeblich.

**Scheppach GmbH · Günzburger Str. 69 · 89335 Ichenhausen (Deutschland)**

**Telefon: +800 4002 4002 ·**  
**E-Mail: [customerservice.DE@scheppach.com](mailto:customerservice.DE@scheppach.com) ·**  
**Internet: <https://www.scheppach.com>**

Änderungen dieser Garantiebedingungen ohne Voranmeldung behalten wir uns jederzeit vor.

## 16 EU-Konformitätserklärung

### Originalkonformitätserklärung

#### Hersteller:

Scheppach GmbH  
 Günzburger Straße 69  
 D-89335 Ichenhausen

Wir erklären in alleiniger Verantwortung, dass das hier beschriebene Produkt mit den geltenden Richtlinien und Normen übereinstimmt.

Marke: **SCHEPPACH**  
 Art.-Bezeichnung: **AKKU-HYBRID-KOMPRESSOR**  
**Airforce 6**  
 Art.-Nr. **5906159901**

#### EU-Richtlinien:

2014/30/EU, 2006/42/EG, 2011/65/EU\*

\* Der oben beschriebene Gegenstand der Erklärung erfüllt die Vorschriften der Richtlinie 2011/65/EU des Europäischen Parlaments und des Rates vom 8. Juni 2011 zur Beschränkung der Verwendung bestimmter gefährlicher Stoffe in Elektro- und Elektronikgeräten.

#### 2000/14/EG\_2005/88/EG – Anhang: VI

Garantierter Schalleistungspegel ( $L_{WA}$ ): 94 dB  
 Gemessener Schalleistungspegel ( $L_{WA}$ ): 92 dB  
 Leistung (P): 120W  
 Benannte Stelle: TÜV Rheinland  
 LGA Products GmbH,  
 Tillystraße 2,  
 90431 Nürnberg  
 0197

Nummer:

#### Angewandte Normen:

EN 62841-1:2015/A11:2022; EN 1012-1:2010;  
 EN ISO 12100:2010; EN 61000-3-3:2013+A1+A2;  
 EN 61547:2009; EN 50498:2010;  
 EN IEC 55014-1:2021; EN IEC 55014-2:2021;  
 EN IEC 61000-3-2:2019+A1;  
 EN IEC 55015:2019+A11; EN IEC 61000-6-3:2021;  
 EN IEC 61000-6-1:2019;

#### Dokumentationsbevollmächtigter:

Ann-Katrin Bloching  
 Günzburger Str. 69  
 D-89335 Ichenhausen  
 Ichenhausen, 18.10.2023

Simon Schünk  
 Division Manager Product Center







Andreas Pecher  
 Head of Project Management







## Table of contents

1	Introduction .....	16
2	Description of the product .....	16
3	Scope of delivery .....	17
4	Proper use .....	17
5	Safety instructions .....	17
6	Technical data .....	20
7	Unpacking .....	20
8	Before commissioning .....	21
9	Operation .....	21
10	Electrical connection .....	22
11	Cleaning, maintenance, storage and transport ..	23
12	Repair & ordering spare parts .....	23
13	Disposal and recycling .....	24
14	Troubleshooting .....	24
15	Warranty conditions - Scheppach 20V IXES series .....	25
16	EU Declaration of Conformity .....	26
17	Exploded view .....	250

## Explanation of the symbols on the product

Symbols are used in this manual to draw your attention to potential hazards. The safety symbols and the accompanying explanations must be fully understood. The warnings themselves will not rectify a hazard and cannot replace proper accident prevention measures.

	Attention! Failure to observe the safety signs and warning information affixed to the product and failure to observe the safety and operating manual can result in serious injury or even death.		Protection class II (double insulation)
	Before commissioning, read and observe the operating manual and safety instructions!		12V plug
	Wear hearing protection. Excessive noise can result in a loss of hearing.		Do not expose the product to rain. The product may only be stationed, stored and operated in dry ambient conditions.

	Wear safety goggles.		Guaranteed sound power level of the product.
	Warning against electrical voltage.		Lithium-ion battery
	Direct current		The product complies with the applicable European directives.

## 1 Introduction

### Manufacturer:

Scheppach GmbH  
Günzburger Straße 69  
D-89335 Ichenhausen

### Dear Customer

We hope your new product brings you much enjoyment and success.

### Note:

In accordance with the applicable product liability laws, the manufacturer of this product assumes no liability for damage to the product or caused by the product arising from:

- Improper handling
- Non-compliance with the operating manual
- Repairs carried out by third parties, unauthorised specialists
- Installing and replacing non-original spare parts
- Improper use
- Failures of the electrical system in the event of the electrical regulations and VDE provisions 0100, DIN 57113 / VDE0113 not being observed.

### Note:

The operating manual is part of this product.

It includes important instructions for the safe, proper and economic operation of the product, for avoiding danger, for minimising repair costs and downtimes and for increasing the reliability and extending the service life of the product. In addition to the safety instructions in this operating manual, you must also observe the regulations applicable to the operation of the product in your country.

Familiarise yourself with all operating and safety instructions before using the product. Only operate the product as described and for the specified areas of application. Keep the operating manual in a good place and hand over all documents when passing the product on to third parties.

## 2 Description of the product

1. Transport handle
2. Battery selector switch - 12V/230V
3. “-” button
4. On/Off button (display)
5. “+” button
6. On/off switch (2-stage fan switch)

7. Display indicator
8. Connection cable (12V direct current)
9. Compressed air hose with valve adapter
10. Foot
11. USB-C port
12. USB-A port
13. Air outlet on the product
14. Connecting the blower hose
15. Storage compartment (accessories)
16. Dunlop/flash valve
17. Ball needle
18. Conical valve adapter
19. Air inlet on the product
20. Mains cable (230V alternating current)
21. LED work lamp
22. On/Off switch (LED work lamp)
23. Adapter nozzle
24. Adapter nozzle
25. Blower hose
26. Battery mount
27. Storage device (blower hose)
28. Battery charger \*
29. Battery \*
30. Release button (battery)

### 3 Scope of delivery

Item	Quantity	Designation
16.	1 x	Dunlop/flash valve
17.	1 x	Ball needle
18.	1 x	Conical valve adapter
24.	1 x	Adapter nozzle
25.	1 x	Blower hose
28.	1 x	Battery charger*
29.	1 x	Battery*
	1 x	Hybrid compressor
	1 x	Operating manual

\* = may not be included in the scope of delivery!

### 4 Proper use

The product is intended for inflating bicycle tyres and inflatable play, sports and beach articles using the adapters supplied.

The product may only be used in the intended manner. Any use beyond this is improper. The user/operator, not the manufacturer, is responsible for damages or injuries of any type resulting from this.

An element of the intended use is also the observance of the safety instructions, as well as the assembly instructions and operating information in the operating manual.

Persons who operate and maintain the product must be familiar with the manual and must be informed about potential dangers.

The liability of the manufacturer and resulting damages are excluded in the event of modifications of the product.

The product may only be operated with original parts and original accessories from the manufacturer.

The safety, operating and maintenance specifications of the manufacturer, as well as the dimensions specified in the technical data, must be observed.

Please note that our products were not designed with the intention of use for commercial or industrial purposes. We assume no guarantee if the product is used in commercial or industrial applications, or for equivalent work.

## Explanation of the signal words in the operating manual

### DANGER

Signal word to indicate an imminently hazardous situation which, if not avoided, will result in death or serious injury.

### WARNING

Signal word to indicate a potentially hazardous situation which, if not avoided, could result in death or serious injury.

### CAUTION

Signal word to indicate a potentially hazardous situation which, if not avoided, could result in minor or moderate injury.

### ATTENTION

Signal word to indicate a potentially hazardous situation which, if not avoided, could result in product or property damage.

## 5 Safety instructions

### WARNING

Read all safety warnings, instructions, illustrations and specifications provided with this power tool.

Failure to follow all instructions listed below may result in electric shock, fire and/or serious injury.

Save all warnings and instructions for future reference.

The term "power tool" in the warnings refers to your mains-operated (corded) power tool or battery-operated (cordless) power tool.

### 1) Work area safety

- a) **Keep your work area clean and well-lit.** Cluttered or dark areas invite accidents.
- b) **Do not operate power tools in explosive atmospheres, such as in the presence of flammable liquids, gases or dust.** Power tools create sparks which may ignite the dust or fumes.
- c) **Keep children and bystanders away while operating a power tool.** Distractions can cause you to lose control.

### 2) Electrical safety

- a) **The connection plug of the electric tool must fit into the socket. Never modify the plug in any way. Do not use any adapter plugs with earthed (grounded) power tools.** Unmodified plugs and matching outlets will reduce risk of electric shock.

- b) **Avoid body contact with earthed or grounded surfaces, such as pipes, radiators, ranges and refrigerators.** There is an increased risk of electric shock if your body is earthed or grounded.
- c) **Do not expose power tools to rain or wet conditions.** Water entering a power tool will increase the risk of electric shock.
- d) **Do not abuse the cord. Never use the cord for carrying, pulling or unplugging the power tool. Keep cord away from heat, oil, sharp edges or moving parts.** Damaged or entangled cords increase the risk of electric shock.
- e) **When operating a power tool outdoors, use an extension cord suitable for outdoor use.** Use of a cord suitable for outdoor use reduces the risk of electric shock.
- f) **If operating a power tool in a damp location is unavoidable, use a residual current device (RCD) protected supply.** Use of an RCD reduces the risk of electric shock.

### 3) Personal safety

- a) **Stay alert, watch what you are doing and use common sense when operating a power tool. Do not use a power tool while you are tired or under the influence of drugs, alcohol or medication.** A moment of inattention while operating power tools may result in serious personal injury.
- b) **Wear personal protective equipment and always safety goggles.** Protective equipment such as a dust mask, non-skid safety shoes, safety helmet or hearing protection used for appropriate conditions will reduce personal injuries.
- c) **Prevent unintentional starting. Ensure the switch is in the off-position before connecting to power source and/or rechargeable battery, picking up or carrying the tool.** Carrying power tools with your finger on the switch or energising power tools that have the switch on invites accidents.
- d) **Remove any adjusting tools or spanners/keys before turning the power tool on.** A wrench or a key left attached to a rotating part of the power tool may result in personal injury.
- e) **Do not overreach. Keep proper footing and balance at all times.** This enables better control of the power tool in unexpected situations.
- f) **Dress properly. Do not wear loose clothing or jewellery. Keep your hair and clothing away from moving parts.** Loose clothes, jewellery or long hair can be caught in moving parts.
- g) **If devices are provided for the connection of dust extraction and collection facilities, ensure these are connected and properly used.** Use of dust collection can reduce dust-related hazards.
- h) **Do not let familiarity gained from frequent use of tools allow you to become complacent and ignore tool safety principles.** A careless action can cause severe injury within a fraction of a second.

### 4) Power tool use and care

- a) **Do not force the power tool. Use the correct power tool for your application.** The correct power tool will do the job better and safer at the rate for which it was designed.
- b) **Do not use the power tool if the switch does not turn it on and off.** Any power tool that cannot be controlled with the switch is dangerous and must be repaired.
- c) **Disconnect the plug from the power source and/or remove the battery pack, if detachable, from the power tool before making any adjustments, changing accessories, or storing power tools.** Such precautionary measures reduce the risk of starting the power tool accidentally.
- d) **Store idle power tools out of the reach of children and do not allow persons unfamiliar with the power tool or these instructions to operate the power tool.** Power tools are dangerous in the hands of untrained users.
- e) **Maintain power tools and attachments. Check for misalignment or binding of moving parts, breakage of parts and any other condition that may affect the power tool's operation. If damaged, have the power tool repaired before use.** Many accidents are caused by poorly maintained power tools.
- f) **Keep cutting tools sharp and clean.** Properly maintained cutting tools with sharp cutting edges are less likely to bind and are easier to control.
- g) **Use electric tools, insertion tools, etc. according to these instructions. Take into account the working conditions and the work to be performed.** Use of the power tool for operations different from those intended could result in a hazardous situation.
- h) **Keep handles and grasping surfaces dry, clean and free from oil and grease.** Slippery handles and grasping surfaces do not allow for safe handling and control of the tool in unexpected situations.

### 5) Service

- a) **Only have your power tool repaired by qualified specialists and only with original spare parts.** This will ensure that the safety of the power tool is maintained.

### Using and handling the cordless tool

- a) **Only charge the batteries with battery chargers recommended by the manufacturer.** A battery charger that is suitable for a particular type of battery poses a fire hazard when used with other batteries.
- b) **Only use the batteries in power tools that are designed for them.** The use of other batteries can lead to injuries and a risk of fire.
- c) **Keep the unused battery away from paper clips, coins, keys, nails, screws or other small metal objects that could cause a short-circuit between the contacts.** A short-circuit between the contacts of the battery could result in burns or fires.

- d) **Liquid may leak from the battery if used incorrectly. Avoid contact with it. In case of accidental contact, rinse with water. If the liquid gets into your eyes, seek additional medical attention.** Leaking battery fluid may cause skin irritation or burns.
- e) **Do not use a damaged or modified battery.** Damaged or modified batteries can behave unpredictably and cause fire, explosion or injury.
- f) **Do not expose a battery to fire or excessive temperatures.** Fire or temperatures above 130°C may cause an explosion.
- g) **Follow all charging instructions and never charge the battery or rechargeable tool outside the temperature range specified in the operating manual.** Incorrect charging or charging outside the approved temperature range can destroy the battery and increase the risk of fire.
- h) **Never attempt to service damaged batteries.** Any type of battery maintenance shall be carried out only by the manufacturer or an authorised customer service centre.

**5.1 Device-specific safety instructions**

- The product shall not be operated by persons (including children) with reduced physical, sensory or mental abilities or who have inadequate experience or knowledge.
- Cleaning and user maintenance must not be carried out by children.
- Keep the product away from rain and moisture. Water penetrating the product increases the risk of an electric shock.
- Avoid using the product at temperatures below +5°C.
- Do not leave the product unattended.

**⚠ CAUTION**

Operate the product for a short time only. Long, uninterrupted operation of more than 10 min. overheats the product. Switch off the product immediately and let it cool down for at least 10 mins

**⚠ DANGER**

**Danger of injury!**

Do not allow the items to be inflated above the pressure intended for them. These can burst and lead to injuries and/or material damage.

- Do not exceed the permissible power range of the compressor. Do not inflate truck, tractor or other large tyres.
- Do not work on materials that are or could be potentially flammable or explosive.
- **Never misuse the product.**
- Always keep the product clean, dry and free from oil or grease. Remove dust after each use and before storage.
- Never use petrol or other flammable liquids to clean the product! Vapours remaining in the product can be ignited by sparks and cause the product to explode.

- **Remain attentive at all times! Always pay attention to what you are doing and always use common sense.** Never use the product if you are unable to concentrate or feel unwell.
- Avoid over-stressing the piping system by using flexible hose connections to prevent kinking.
- In case of pressures above 7 bar, it is recommended to equip supply hoses with a safety cable (e. g. a wire rope).
- Do not touch the hot components of the product!
- Ensure that all hoses and fixtures are suitable for the maximum permissible working pressure of the compressor.
- **If operating a power tool in a damp location is unavoidable, use a residual current device (RCD) protected supply.** Use of an RCD reduces the risk of electric shock.

The machine should be supplied via a residual current device (RCD) with a trigger current of no more than 30 mA.

**Residual risks**

**The product has been built according to state-of-the-art and the recognised technical safety rules. However, individual residual risks can arise during operation.**

- Damage to hearing if the stipulated hearing protection is not worn.
- Residual risks can be minimised if the "Safety Instructions" and the "Intended Use" together with the operating manual as a whole are observed.
- Use the product in the way that is recommended in this operating manual. This is how to ensure that your product provides optimum performance.
- Furthermore, despite all precautions having been met, some non-obvious residual risks may still remain.

**⚠ WARNING**

This power tool generates an electromagnetic field during operation. This field can impair active or passive medical implants under certain circumstances. In order to prevent the risk of serious or deadly injuries, we recommend that persons with medical implants consult with their physician and the manufacturer of the medical implant prior to operating the power tool.

**⚠ WARNING**

In case of extended working periods, the operating personnel may suffer circulatory disturbances in their hands (vibration white finger) due to vibrations.

Raynaud's syndrome is a vascular disease that causes the small blood vessels on the fingers and toes to cramp in spasms. The affected areas are no longer supplied with sufficient blood and therefore appear extremely pale. The frequent use of vibrating products can cause nerve damage in people whose circulation is impaired (e.g. smokers, diabetics).

If you notice unusual adverse effects, stop working immediately and seek medical advice.



**ATTENTION**

The product is part of the 20V IXES series and may only be operated with batteries of this series. Batteries may only be charged with battery chargers of this series. Observe the manufacturer's instructions.

**⚠ WARNING**

**Follow the safety and charging instructions and correct usage given in the instruction manual of your 20V IXES Series battery and charger. A detailed description of the charging process and further information are provided in this separate manual.**

**6 Technical data**

Rated voltage	20 V  (Lithium-ion battery)
	12 V 
	230 V~
Operating mode	S3 20% 10 mins
Air pump output:	120 W
Displacement pump output:	80 W
Max. pressure	10.3 Bar (150 PSI)
Max. speed	3500 <sup>rpm</sup> (compressed air) 15000 <sup>rpm</sup> (low pressure)
Blower air flow rate	380 l/min
Compressor air flow rate	21 l/min
USB-A port	5V/2A
USB-C port	5V/2A
Protection class	II/(Double insulation)

Subject to technical changes!

**Operating mode S3 (periodic intermediate duty)**

The operation consists of a nominal load and standstill time.

The cycle time is 10 min, the relative duty cycle is 25% of the cycle time.

**Noise data**

**⚠ WARNING**

Noise can have serious effects on your health. If the machine noise exceeds 85 dB, please wear suitable hearing protection for you and persons in the vicinity.

The noise and vibration values have been determined in accordance with EN 62841-1.

<b>Air pump</b>	
Sound pressure level (at the operating station) $L_{pA}$	82.5 dB
Uncertainty K	3 dB
Measured sound power level $L_{WA}$	92.0 dB
Uncertainty K	2.04 dB
Guaranteed sound power level $L_{WA}$	94 dB

**Blowing mode**

Sound pressure level (at the operating station) $L_{pA}$	74.6 dB
Uncertainty K	3 dB
Measured sound power level $L_{WA}$	82.3 dB
Uncertainty K	3 dB

**Vibration parameters**

Total vibration value $a_{h_i}$	<2.5 $m/s^2$
Uncertainty K	1.5 $m/s^2$

The total vibration emission values specified and the device emissions values specified have been measured in accordance with a standardised test procedure and can be used for comparison of one electric tool with another.

The total noise emission values specified and the total vibration emission values specified can also be used for an initial estimation of the load.

**⚠ WARNING**

**The noise emission values and vibration emission value can vary from the specified values during the actual use of the power tool, depending on the type and the manner in which the electric tool is used, and in particular the type of workpiece being processed.**

Try to keep the stress as low as possible. For example: Limit working time. In doing so, all parts of the operating cycle must be taken into account (such as times in which the power tool is switched off or times in which it is switched on, but is not running under a load).

If necessary, adhere to rest periods and limit the duration of work to the bare minimum.

**7 Unpacking**

**⚠ WARNING**

**The product and the packaging material are not children's toys!**

**Do not let children play with plastic bags, films or small parts! There is a danger of choking or suffocating!**

- Open the packaging and carefully remove the product.
- Remove the packaging material, as well as the packaging and transport safety devices (if present).
- Check whether the scope of delivery is complete.
- Check the product and accessory parts for transport damage. Immediately report any damage to the transport company that delivered the Product. Later claims will not be recognised.
- If possible, keep the packaging until the expiry of the warranty period.
- Familiarise yourself with the product by means of the operating manual before using for the first time.
- With accessories as well as wearing parts and replacement parts use only original parts. Spare parts can be obtained from your specialist dealer.



- When ordering please provide our article number as well as type and year of manufacture for the product.

## 8 Before commissioning

### CAUTION

#### Danger of injury!

Do not insert the battery until the battery-powered tool is ready for use.

#### Inserting the battery

1. Push the battery (29) into the battery mount (26). The battery (29) clicks into place audibly.

#### Removing the battery

1. Press the unlock button (30) of the battery (29) and remove it from the battery mount (26).

#### Charge battery

1. To charge the battery (29), follow the instructions in the operating instructions for the battery (29) and battery charger (28) used.

## 9 Operation

### CAUTION

#### Danger of injury!

Do not insert the battery until the battery-powered tool is ready for use.

### ATTENTION

#### Wear hearing protection!

Use suitable hearing protection when you are near the device.

### ATTENTION

The product is only suitable for continuous use. Use the product for a maximum of 2 minutes. If the product overheats, remove the battery immediately. Start up the product again when it has cooled down.

#### Note:

The product vibrates during operation. Therefore, place it on a firm and level surface during operation. The greatest inclination from the horizontal is 10°. There are four feet on the underside of the product for this purpose.

### 9.1 Switching between battery and mains operation

#### Note:

When operating with a 12V DC power source, the cigarette lighter's fuse must have a value of at least 15 A. If the actual value is less than 15 A, the fuse may melt. If you have any questions or doubts in this regard, please contact the vehicle manufacturer. No liability can be accepted for improper applications.

#### Note:

Make sure that the product is switched off and secured against being switched on.

1. Place the product on a level, even surface.

2. To power the product via the battery (29), insert a 20V IXES Series battery into the battery mount (26) and set the selector switch (2) to "Li-ion".
3. To supply power to the product via the mains cable (230 V AC), connect the mains cable (230 V AC) (20) to a properly installed socket and set the selector switch (2) to "Plug" for mains operation.
4. To supply power to the product via the connection cable (12V DC) (8), connect the cable to a 12 V DC power source (cigarette lighter) and set the selector switch (2) to "Plug" for mains operation.

## 9.2 Using the compressed air function

#### Note:

### ATTENTION

#### Risk of damage!

Improper handling of the product can lead to damage.

- Observe the manufacturer's specifications and safety instructions for objects that are to be inflated.
- Shortly before switching off, the pressure shown in the display may be 0.05-0.2 bar higher than the preselected pressure due to overpressure in the air hose.
- The product is suitable for inflating car, motorbike and bicycle tyres, sports balls or similar.
- The maximum operating pressure of the high-pressure pump is 10.3 bar.

#### Note:

Using the ON/OFF button, you can choose between PSI (psi), BAR (bar) and KPA (kPa) units. The selected unit is indicated on the display.

1. Unwind the compressed air hose (9) completely.
2. Open the lever of the valve adapter (9) and connect the compressed air hose to the object you want to inflate. If necessary, use one of the adapters from the storage compartment (15).
3. Press the lever of the valve adapter (9) down again.
4. Connect the product to a power source or insert a battery (29) into the battery mount (26) as described in .
5. Switch off the product by pressing and holding the on/off button (4) for 5 seconds.
6. It is now possible to set the desired pressure using the "-" button (3) and the "+" button (5). Use the "-" button (3) to decrease the pressure and the "+" button (5) to increase the pressure. Holding down the "-" button (3) or the "+" button (5) while selecting changes the pressure more quickly.
7. Once the desired pressure has been selected, switch on the compressed air function by setting the on/off button (4) to compressed air. The product audibly starts and begins to pump. The product pumps the connected object up to the pressure preset on the display and then switches off automatically.
8. To switch off the product, set the on/off button (4) to "O".

### 9.3 Using the low pressure function

**Note:**

The low pressure function is suitable for inflating (inflation function) and extracting air (extraction system) from objects with a larger volume, such as air mattresses, etc.

### 9.4 Inflating objects

**ATTENTION**

**Risk of damage!**

Improper handling of the product can lead to damage.

- Observe the manufacturer's specifications and safety instructions for objects that are to be inflated.
  - Allow the product to cool down for about 8 minutes after each 2 minute run time to avoid overheating.
1. Remove the blower hose (25) from the storage device (27) on the back of the product.
  2. Fit the connection of the blower hose (14) onto the air outlet (13). To do this, turn it tightly clockwise.
  3. Connect the hose to the object to be inflated. Use the adapter nozzle (23) or (24).
  4. Connect the product to a power source or place a battery pack in the battery mount (see chapter "Switching between battery and mains operation").
  5. Switch off the inflation function by setting the on/off button (4) to low pressure. The product audibly starts and begins to pump.
  6. To switch off the product, set the on/off button (4) to "O".

### 9.5 Suction of air from objects

**Note:**

Both the display and the product switch off automatically after inactivity.

1. Remove the blower hose (25) from the storage device (27) on the back of the product.
2. Fit the connection of the blower hose (14) onto the air inlet (19). To do this, turn it tightly clockwise.
3. Connect the hose to the object to be deflated. Use the adapter nozzle (23) or (24).
4. Connect the product to a power source or insert a battery (29) into the battery mount (26) as described in .
5. Switch off the suction function by setting the on/off button (4) to low pressure. The product audibly starts and begins to pump.
6. To switch off the product, set the on/off button (4) to "O".

### 9.6 Switching the LED work lamp (21) on/off

**CAUTION**

Do not look directly into the LED work lamp or the light source.

1. Connect the product to a power source or insert a battery (29) into the battery mount (26) as described in .

2. Switch on the product by setting the selector switch (2) to "Li-ion" for battery operation or "Plug" for mains operation.
3. To switch the LED work lamp(21) on, press the on/off switch (22) to "I".
4. To switch off the LED work lamp (21), press the on/off switch (22) to "O".

### 9.7 Using the USB ports

**Note:**

Improper connection of devices to the USB ports may result in damage to the product and connected devices.

- Always connect your device to the USB connections first and only then switch on the product.
- Check the operating voltage of your electrical or electronic device before connecting it to the product.
- When using the USB connections, do not use the compressed air or low-pressure function at the same time.

The product has a USB-A port, as well as a USB-C port. These can be used as a power source for many electronic devices such as mobile phones, MP3 players, digital cameras, etc.

It is not possible to charge Apple products via the USB ports.

No connection cable is included in the scope of delivery for the USB ports.

Use the USB ports as follows:

1. Plug the connection cable with the connected device into the desired USB-C port (11) or the USB-A port (12).
2. To charge the connected device, switch on the product by setting the selector switch (2) to "Li-ion" for battery operation or "Plug" for mains operation.

## 10 Electrical connection

**The electrical motor installed is connected and ready for operation. The connection complies with the applicable VDE and DIN provisions. The customer's mains connection as well as the extension cable used must also comply with these regulations.**

When working with spraying equipment and attachments as well as during temporary outdoor use, it is essential to connect the product via a **residual current circuit breaker** with a tripping current of 30 mA or less.

**NOTE**

**Important information**

In the event of overloading, the motor will switch itself off. After a cool-down period (time varies) the motor can be switched back on again.

### 10.1 Damaged electrical connection cable

The insulation on electrical connection cables is often damaged.

This may have the following causes:

- Pressure points, where connection cables are passed through windows or doors,

- Kinks where the connection cable has been improperly fastened or routed,
- Places where the connection cables have been cut due to being driven over,
- Insulation damage due to being ripped out of the wall socket,
- Cracks due to the insulation ageing.

Such damaged electrical connection cables must not be used and are life-threatening due to the insulation damage.

Check the electrical connection cables for damage regularly. Ensure that the connection cables are disconnected from electrical power when checking for damage.

Electrical connection cables must comply with the applicable VDE and DIN provisions. Only use connection cables with the same designation "H05VV-F".

The printing of the type designation on the connection cable is mandatory.

## 10.2 AC motor

- The mains voltage must be 230 V~
- Extension cables up to 25 m long must have a cross-section of 1.5 mm<sup>2</sup>.

Connections and repair work on the electrical equipment may only be carried out by electricians.

### Connection type Y

If it is necessary to replace the mains connection cable, this must be done by the manufacturer or their representative to avoid safety hazards.

## 11 Cleaning, maintenance, storage and transport

### WARNING

**Have maintenance and repair tasks that are not described in this operating manual, carried out by a specialist workshop. Use only original spare parts.**

**There is a risk of accident! Always carry out maintenance and cleaning work with the motor switched off and the mains plug disconnected. There is a danger of injury! Let the Product cool down before all maintenance and cleaning tasks. Elements of the engine are hot. There is a danger of injury and burning!**

The product can start unexpectedly and cause injuries.

- Switch off the motor before carrying out any cleaning or maintenance work.
- Allow the motor to cool down.
- Pull out the mains plug!
- De-pressurise the compressor!

## 11.1 Cleaning

- Keep protective devices, air vents and the motor housing as free of dust and dirt as possible. Rub the product clean with a clean cloth or blow it off with compressed air at low pressure. We recommend that you clean the product directly after every use.
- Clean the product at regular intervals using a damp cloth and a little soft soap. Do not use any cleaning products or solvents; they could attack the plastic parts of the product. Make sure that no water can penetrate the product interior.
- We recommend that you clean the product directly after every use.
- The hose and injection tools must be disconnected from the compressor before cleaning. The compressor must not be cleaned with water, solvents or similar.

## 11.2 Maintenance

Check the condition of the product regularly. Check, among other things, whether:

- the buttons are undamaged,
- the accessories are in flawless condition,
- the mains cables and the plugs are undamaged,
- the ventilation slots are free and clean. If necessary, use a soft brush or paintbrush to clean it.

## 11.3 Storage and transport

### ATTENTION

Pull out the mains plug and ventilate the compressor and all connected compressed air tools. Store the compressor in such a way that it cannot be used by unauthorised persons.

Store the product and its accessories in a dark, dry and frost-free place that is inaccessible to children.

The optimum storage temperature is between 5°C and 30°C.

Store the product in its original packaging.

Cover the product to protect it from dust or moisture. Store the operating manual with the product.

- Clean and maintain the product before storage.
- Remove the battery from the product before prolonged storage (e.g. winter storage).
- Transport the product using the transport handle provided ().

## 12 Repair & ordering spare parts

With this product, it is necessary to note that the following parts are subject to natural or usage-related wear, or that the following parts are required as consumables.

### ATTENTION

According to the German Product Liability Act, no liability is accepted for damage caused by improper repairs or by not using original spare parts.

Such work should be performed by a customer service centre or an authorised specialists. The same applies to accessory parts.

Spare parts and accessories can be obtained from our Service Centre. To do this, scan the QR code on the front page.

### 12.1 Ordering spare parts

Please provide the following information when ordering spare parts:

- Model designation
- Item number
- Type plate data

#### Spare parts / accessories

Battery pack SBP2.0 - Article no.:	7909201708
Battery pack SBP4.0 - Article no.:	7909201709
Battery charger SBC2.4A - Article no.:	7909201710
Battery charger SBC4.5A - Article no.:	7909201711
Battery charger SDBC2.4A - Article no.:	7909201712
Battery charger SDBC4.5A - Article no.:	7909201713

## 13 Disposal and recycling

#### Notes for packaging



The packaging materials are recyclable. Please dispose of packaging in an environmentally friendly manner.

#### Notes on the electrical and electronic equipment act [ElektroG]



**Waste electrical and electronic equipment does not belong in household waste, but must be collected and disposed of separately!**

- Used batteries or rechargeable batteries that are not installed permanently in the old appliance must be removed non-destructively before disposal! Their disposal is regulated by the battery act.
- Owners or users of electrical and electronic devices are legally obliged to return them after use.
- The end user is responsible for deleting their personal data from the old device being disposed of!
- The symbol of the crossed-out dustbin means that waste electrical and electronic equipment must not be disposed of with household waste.
- Waste electrical and electronic equipment can be handed in free of charge at the following places:

- Public disposal or collection points (e.g. municipal works yards)
- Points of sale of electrical appliances (stationary and online), provided that dealers are obliged to take them back or offer to do so voluntarily.
- Up to three waste electrical devices per type of device, with an edge length of no more than 25 centimetres, can be returned free of charge to the manufacturer without prior purchase of a new device from the manufacturer or taken to another authorised collection point in your vicinity.
- Further supplementary take-back conditions of the manufacturers and distributors can be obtained from the respective customer service.

- If the manufacturer delivers a new electrical appliance to a private household, the manufacturer can arrange for the free collection of the old electrical appliance upon request from the end user. Please contact the manufacturer's customer service for this.
- These statements only apply to devices installed and sold in the countries of the European Union and which are subject to the European Directive 2012/19/EU. In countries outside the European Union, different regulations may apply to the disposal of waste electrical and electronic equipment.

#### Notes on lithium-ion batteries



**Remove the battery before disposing of the device!**

- Do not dispose of the battery in household waste, in a fire (risk of explosion) or in water. Damaged batteries can harm the environment and your health if toxic vapours or liquids escape.
- Defective or used batteries must be recycled in accordance with Directive 2006/66/EC.
- Hand in the device and the battery charger at a recycling centre. The plastic and metal parts used can be separated by type and thus recycled.
- Dispose of batteries when discharged. We recommend covering the poles with an adhesive strip to protect against a short circuit. Do not open the battery.
- Dispose of batteries according to local regulations. Return batteries to a used battery collection point where they can be recycled in an environmentally friendly manner. Ask your local waste disposal company about this.

## 14 Troubleshooting

Fault	Possible cause	Remedy
The compressor does not start.	Mains voltage not present.	Check cable, mains plug, fuse and socket.
	Mains voltage too low.	Avoid extension cables that are too long. Use extension cables with sufficient conductor cross-section.
	Outside temperature is too low.	Do not operate at outside temperatures below +5°C.
	Motor is overheated.	Allow the motor to cool down. If necessary, remedy the cause of the overheating.
Compressor runs, but tools do not run.	Hose connections leaking.	Check compressed air hose and tools, replace if necessary.

## 15 Warranty conditions - Scheppach 20V IXES series

Revision date 11/07/2023

**Dear customer,**

our products are subject to strict quality checks. However, if a product does not function perfectly, we deeply regret this and ask that you contact our customer service at the address specified below. We will also be glad to assist you by telephone via the service number. The following information is intended to help you to process and settle your claim without any problems.

**For the assertion of warranty claims, the following applies:**

1. **The warranty conditions** govern our additional manufacturer warranty services for purchasers (private end consumers) of new products. The statutory warranty claims are not affected by this warranty. This is the responsibility of the dealer who you purchased the product from.
2. **The warranty service** extends exclusively to defects in a new product purchased by you that are based on a material or manufacturing fault and is, at our discretion, limited to the repair of such defects free of charge or the replacement of the product (also replacement with a successor model, if necessary). Replaced products or parts shall become our property. Please note that our products were not designed for commercial, trade or professional use. A warranty claim is therefore not valid if the product has been used in commercial, trade or industrial operations within the warranty period or has been subjected to equivalent stress.
3. **The following are excluded from our warranty services:**
  - Damage to the product which was caused by non-observance of the assembly instructions, improper installation, non-observance of the operating instructions (e.g. connection to an incorrect mains voltage or type of current) or the maintenance and safety regulations or use of the product in unsuitable environmental conditions as well as by insufficient care and maintenance.
  - Damage to the product caused by misuse or improper application (such as overloading the product or using non-approved tools and accessories), penetration of foreign bodies into the product (such as sand, stones or dust), transport damage, use of force or external influences (such as damage caused if dropped).
  - Damage to the product or parts of the product which is due to intentional, normal (operational) or other natural wear as well as damage and/or wearing of wear parts.
  - Defects in the product which have been caused by the use of accessories, expansions or spare parts that are not original parts or are not used as intended.
  - Products on which changes or modifications have been made.
  - Minor deviations from the target characteristics which are irrelevant for the value and usability of the product.

- Products on which unauthorised repairs have been carried out, in particular by an unauthorised third party.
- If the marking on the product or the identification information of the product (machine label) is missing or illegible.
- Products that are very dirty and are therefore refused by the service personnel.
- Claims for damages and consequential damages are generally excluded from this warranty.

4. **The warranty period** is usually **5 years** (12 months for batteries/rechargeable batteries) and starts from the date of purchase of the product. The date on the original purchase receipt is decisive. Warranty claims must be made immediately after becoming aware of them. The assertion of warranty claims after expiry of the warranty period is excluded. The repair or replacement of the product does not result in an extension of the warranty period, nor does this service initiate a new warranty period for the product or for any installed spare parts. This also applies when using an on-site service. The product concerned is to be cleaned and returned to the service centre together with a copy of the purchase receipt, which must include the date of purchase and the product designation. If a product is sent in incomplete without the complete scope of delivery, the missing accessories will be charged / deducted in value if the product is exchanged or in the event of a refund. Partially or completely dismantled products cannot be accepted as a warranty claim. In the event of an unjustified complaint or if outside the warranty period, the purchaser shall generally bear the transport costs and the transport risk. **Please report a warranty claim in advance to the service centre (see below).** It is generally agreed upon that the defective product will be returned to the service address given below with a brief description of the fault by organised return or, in the case of repair outside the warranty period, with sufficient postage, taking the appropriate packaging and shipping guidelines into account. **Please note that your product (depending on the model) will be free of all operating materials when returned for safety reasons.** The product sent to our service centre must be packaged in such a way that damage to the product under complaint is avoided during transport. After successful repair / replacement, we will send the product back to you free of charge. If products cannot be repaired or replaced, a sum up to the purchase price of the defective product may be refunded at our own discretion, taking into account any deduction for wear and tear. **These warranties are only for the benefit of the original private purchaser and cannot be assigned or transferred.**
5. **Extension of the warranty period to 10 years:** Scheppach offers an additional warranty extension of 5 years on products of the Scheppach 20V series. Thus, the warranty period for these products totals 10 years. Batteries / rechargeable batteries, battery chargers and accessories are excluded from this. You can claim this warranty extension by registering your Scheppach product from this range at <https://garantie.scheppach.com> no later than 30 days from the date of purchase. After registering online successfully, you will receive confirmation for the item-related warranty extension.

6. **In order to submit** your warranty claim, **please contact our service centre.**

**Preferably, please use our form on our homepage:**  
<https://www.scheppach.com/de/service>

**Please do not send us any products without first contacting and registering with our service centre.**

**Contacting our service centre first is mandatory to claim these warranty promises.** Warranty claims must be made before expiry of the warranty period within 14 days of discovery of the defect. For this purpose, the original purchase receipt and, if necessary, confirmation of the item-related warranty extension are required.

7. **Processing time** - We normally process complaint consignments within 14 days of receipt at our service centre. If, in exceptional cases, the processing time mentioned is exceeded, you will be informed in good time.
8. **Wear parts are generally excluded from the warranty!** - Wear parts are: a) supplied, attached and/or installed batteries / rechargeable batteries as well as b) all model-dependent wear parts (i.e. belts, saw blades, tool attachments, grinding discs, filters, carbon brushes etc., see operating manual). The warranty does not cover batteries or rechargeable batteries that are deeply discharged or those with damaged housing or battery terminals.
9. **Cost estimate** - Products that are not covered or no longer covered by the warranty will be repaired at extra cost. Upon request to our service centre, you can send in the defective products for a cost estimate and, if necessary, give the service centre approval for the repair in writing (by post, e-mail). No further processing will take place without approval for the repair.
10. **Claims other** than those mentioned above cannot be asserted.

**The warranty conditions** only apply in the current version at the time of the complaint and, if necessary, can be found on our homepage ([www.scheppach.com](http://www.scheppach.com)).

In case of translations, the German version is decisive.

**Scheppach GmbH · Günzburger Str. 69 · 89335 Ichenhausen (Germany)**

**Tel: +800 4002 4002 ·**

**E-Mail: [customerservice.GB@scheppach.com](mailto:customerservice.GB@scheppach.com) ·**

**Internet: <https://www.scheppach.com>**

We reserve the right to make changes to the warranty conditions at any time without prior notice.

## 16 EU Declaration of Conformity

### Original Declaration of Conformity

#### Manufacturer:

Scheppach GmbH  
 Günzburger Straße 69  
 D-89335 Ichenhausen

We declare under our sole responsibility that the product described here complies with the applicable directives and standards.

Brand: **SCHEPPACH**

Art.-Bezeichnung: **Airforce 6  
 CORDLESS HYBRID COMPRESSOR**

Item No. **5906159901**

#### EU directives:

2014/30/EU, 2006/42/EC, 2011/65/EU\*

\* The object of the declaration described above fulfils the regulations of the directive 2011/65/EU of the European Parliament and Council from 8th June 2011, on the restriction of the use of certain hazardous substances in electrical and electronic equipment.

#### 2000/14/EG\_2005/88/EC – Appendix: VI

Guaranteed sound power level (L <sub>WA</sub> ):	94 dB
Measured sound power level (L <sub>WA</sub> ):	92 dB
Power (P):	120 W
Notified body:	TÜV Rheinland LGA Products GmbH, Tillystraße 2, 90431 Nuremberg
Number:	0197

#### Applied standards:

EN 62841-1:2015/A11:2022; EN 1012-1:2010;  
 EN ISO 12100:2010; EN 61000-3-3:2013+A1+A2;  
 EN 61547:2009; EN 50498:2010;  
 EN IEC 55014-1:2021; EN IEC 55014-2:2021;  
 EN IEC 61000-3-2:2019+A1;  
 EN IEC 55015:2019+A11; EN IEC 61000-6-3:2021;  
 EN IEC 61000-6-1:2019;

#### Documentation authorised representative:

Ann-Katrin Bloching  
 Günzburger Str. 69  
 D-89335 Ichenhausen

Ichenhausen, 18.10.2023

Simon Schünk  
 Division Manager Product Center

Andreas Pecher  
 Head of Project Management















## Sommaire

1	Introduction .....	27
2	Description du produit .....	28
3	Fournitures .....	28
4	Utilisation conforme .....	28
5	Consignes de sécurité .....	29
6	Caractéristiques techniques .....	31
7	Déballage .....	32
8	Avant la mise en service .....	32
9	Utilisation .....	32
10	Raccordement électrique .....	34
11	Nettoyage, maintenance, stockage et transport.	35
12	Réparation & commande de pièces de rechange.	35
13	Élimination et recyclage .....	36
14	Dépannage .....	37
15	Conditions de garantie - série IXES 20 V de Scheppach .....	37
16	Déclaration de conformité UE .....	39
17	Vue éclatée .....	250

## Explication des symboles sur le produit

L'utilisation de symboles dans ce manuel permet d'attirer votre attention sur les éventuels risques. Les symboles de sécurité et les explications qui les accompagnent doivent être parfaitement compris. Les avertissements en eux-mêmes ne permettent pas d'éliminer les risques et ne dispensent pas de prendre des mesures adaptées pour la prévention des accidents.

	<p>Attention ! Le non-respect des symboles de sécurité et des avertissements apposés sur le produit et le non-respect des consignes de sécurité et d'utilisation peut causer de graves blessures, voire la mort.</p>		<p>Classe de protection II (double isolation)</p>
	<p>Lisez la notice d'utilisation et observez les consignes de sécurité avant de procéder à la mise en service !</p>		<p>Connecteur 12 V</p>

	<p>Portez une protection auditive. Les nuisances sonores peuvent entraîner une perte d'audition.</p>		<p>N'exposez pas le produit à la pluie. Le produit ne peut être stationné, entreposé et exploité que dans des conditions ambiantes sèches.</p>
	<p>Portez des lunettes de protection.</p>		<p>Niveau de puissance acoustique garanti du produit.</p>
	<p>Avertissement relatif à la tension électrique.</p>		<p>Batterie lithium-ion</p>
	<p>Courant continu</p>		<p>Le produit respecte les directives européennes en vigueur.</p>

## 1 Introduction

### Fabricant :

Scheppach GmbH  
Günzburger Straße 69  
D-89335 Ichenhausen

### Cher client,

Nous espérons que votre nouveau produit vous apportera satisfaction et de bons résultats.

### Remarque :

Conformément à la loi en vigueur sur la responsabilité du fait des produits, le fabricant de ce produit n'est pas responsable des dommages survenus sur ce produit dans les cas suivants :

- Manipulation incorrecte
- Non-respect de la notice d'utilisation
- Réparations effectuées par des tiers, des spécialistes non autorisés
- Montage et remplacement des pièces de rechange non originales
- Utilisation non conforme
- Pannes de l'installation électrique en cas de non-respect des prescriptions électriques et des dispositions de la VDE 0100, DIN 57113 / VDE0113.

### Attention :

Le mode d'emploi fait partie du produit.

Il contient des remarques importantes sur l'utilisation sécuritaire, réglementaire et économique du produit et sur la façon d'éviter les dangers, de limiter les frais de réparation, de réduire les périodes d'arrêt et d'augmenter la fiabilité et la durée de vie du produit. Outre les dispositions de sécurité figurant dans ce mode d'emploi, vous devez absolument observer les prescriptions concernant le fonctionnement du produit en vigueur dans votre pays.

Avant d'utiliser le produit, familiarisez-vous avec les consignes de sécurité et d'utilisation. Utilisez le produit uniquement conformément aux descriptions et pour les domaines d'utilisation prescrits. Conservez bien le mode d'emploi et transmettez tous les documents en cas de remise du produit à un tiers.

## 2 Description du produit

1. Poignée de transport
2. Sélecteur de batterie – 12 V / 230 V
3. Touche « - »
4. Touche marche/arrêt (écran)
5. Touche « + »
6. Interrupteur marche/arrêt (interrupteur de soufflante à 2 niveaux)
7. Affichage de l'écran
8. Câble de raccordement (courant continu 12 V)
9. Flexible à air comprimé avec adaptateur de valve
10. Béquille
11. Prise USB-C
12. Prise USB-A
13. Expulsion d'air du produit
14. Raccord pour le flexible de soufflante
15. Coffret de rangement (accessoires)
16. Valve Dunlop/Schrader
17. Aiguille à ballon
18. Adaptateur de valve conique
19. Admission d'air dans le produit
20. Câble d'alimentation (courant alternatif 230 V)
21. Lampe à LED
22. Interrupteur marche/arrêt (LED de travail)
23. Buse de l'adaptateur
24. Buse de l'adaptateur
25. Flexible de soufflante
26. Logement de batterie
27. Emplacement de stockage (flexible de soufflante)
28. Chargeur \*
29. Batterie \*
30. Touche de déverrouillage (batterie)

## 3 Fournitures

Pos.	Quantité	Désignation
16.	1 x	Valve Dunlop/Schrader
17.	1 x	Aiguille à ballon
18.	1 x	Adaptateur de valve conique
24.	1 x	Buse de l'adaptateur
25.	1 x	Flexible de soufflante
28.	1 x	Chargeur*
29.	1 x	Batterie*
	1 x	Compresseur hybride
	1 x	Notice d'utilisation

\* = ne sont pas des composants obligatoires des fournitures !

## 4 Utilisation conforme

Ce produit est destiné à gonfler les pneus de bicyclette et les jouets, articles de sport et de plage gonflables avec les adaptateurs fournis.

Le produit doit être utilisé selon les dispositions correspondantes. Toute autre utilisation est considérée comme étant non conforme. Le fabricant décline toute responsabilité quant aux dommages ou blessures qui en résulteraient. Dans ce cas, l'utilisateur/opérateur est le seul responsable.

Une utilisation conforme consiste également à respecter les consignes de sécurité, ainsi que les instructions de montage et les consignes d'utilisation de la notice d'utilisation.

Les personnes utilisant le produit et en assurant la maintenance doivent être familiarisées avec celui-ci et connaître les dangers possibles qu'il implique.

Toute modification du produit annule toute garantie du fabricant pour les dommages en résultant.

Le produit ne doit être utilisé qu'avec des pièces de rechange et des accessoires originaux du fabricant.

Respecter les prescriptions de sécurité, de travail et de maintenance du fabricant, ainsi que les dimensions indiquées dans les caractéristiques techniques.

Remarque : conformément aux dispositions, nos produits n'ont pas été conçus pour une utilisation commerciale, artisanale ou industrielle. Nous déclinons toute responsabilité si le produit est utilisé dans des exploitations commerciales, artisanales ou industrielles, ou dans le cadre d'activités comparables.

## Explication des mots de signalisation dans le mode d'emploi

### DANGER

Terme de signalisation servant à désigner une situation de danger immédiate qui entraîne des blessures graves voire mortelles si elle n'est pas évitée.

### AVERTISSEMENT

Terme de signalisation servant à désigner une situation de danger possible qui peut entraîner des blessures graves voire mortelles si elle n'est pas évitée.

### PRUDENCE

Terme de signalisation servant à désigner une situation de danger possible qui peut entraîner des blessures légères ou modérées si elle n'est pas évitée.

### ATTENTION

Terme de signalisation servant à désigner une situation de danger possible qui peut endommager le produit ou les biens environnants.

## 5 Consignes de sécurité

### AVERTISSEMENT

**Lisez toutes les consignes de sécurité, les instructions, les illustrations et les caractéristiques techniques fournies avec cet outil électrique.**

Toute négligence dans le respect des instructions suivantes peut entraîner un choc électrique, un incendie et/ou des blessures graves.

**Conserver à l'avenir toutes les consignes de sécurité et instructions.**

Le terme de «*outil électrique*» utilisé dans les consignes de sécurité désigne les outils électriques sur secteur (avec câble secteur) et les outils électriques sur batterie (sans câble secteur).

### 1) Sécurité au poste de travail

- Faire en sorte que la zone de travail soit propre et bien éclairée.** Le désordre ou des zones de travail non éclairées peuvent entraîner des accidents.
- Ne pas utiliser l'outil électrique dans un environnement propice aux explosions, où se trouvent des liquides, gaz ou poussières inflammables.** Les outils électriques génèrent des étincelles, susceptibles de mettre le feu à la poussière ou aux vapeurs.
- Pendant l'utilisation de l'outil électrique, maintenir les enfants et tiers à bonne distance.** Toute déviation peut entraîner une perte de contrôle de l'outil électrique.

### 2) Sécurité électrique

- Le connecteur de raccordement de l'outil électrique doit correspondre à la prise. Ne modifier d'aucune manière le connecteur. N'utiliser aucun connecteur adaptateur avec des outils électriques mis à la terre.** Des connecteurs non modifiés et fiches adaptées réduisent le risque de choc électrique.
- Éviter tout contact corporel avec les surfaces mises à la terre, par exemple, tuyaux, chauffages, fours et réfrigérateurs.** Si le corps est mis à la terre, le risque de choc électrique est plus important.
- Mettre les outils électriques à l'abri de la pluie ou de l'humidité.** La pénétration d'eau dans un outil électrique augmente le risque de choc électrique.
- Ne pas utiliser le câble de raccordement pour transporter ou suspendre l'outil électrique, ni pour débrancher le connecteur de la prise de courant. Maintenir le câble de raccordement à l'abri de la chaleur, de l'huile, des arêtes coupantes ou des pièces mobiles.** Des câbles de raccordement endommagés ou emmêlés augmentent le risque de choc électrique.
- Si l'outil électrique est utilisé à l'extérieur, se servir d'une rallonge autorisée pour l'extérieur.** Le recours à une rallonge convenant à l'extérieur réduit le risque de choc électrique.
- Si l'outil électrique doit impérativement être utilisé en milieu humide, utiliser un disjoncteur différentiel.** L'utilisation d'un disjoncteur différentiel réduit le risque de choc électrique.

### 3) Sécurité des personnes

- Se montrer attentif et faire attention à ses actes et procéder avec prudence lors du travail avec un outil électrique. Ne pas utiliser l'outil électrique en cas de fatigue ou si l'on est sous l'influence de drogues, de l'alcool ou de médicaments.** Tout moment d'inattention lors de l'utilisation de l'outil électrique peut conduire à des blessures extrêmement graves.
- Toujours porter un équipement de protection individuelle et des lunettes de protection.** Quel que soit le type d'outil électrique et son mode d'utilisation, le port d'un équipement de protection individuelle, tel qu'un masque antipoussières, des chaussures de sécurité antidérapantes, un casque de protection ou une protection auditive réduit le risque de blessures.
- Éviter toute mise en service involontaire. Veiller à ce que l'outil électrique soit arrêté avant de le brancher sur l'alimentation électrique et/ou la batterie, de le prendre ou de le porter.** Le fait de porter l'outil électrique avec le doigt sur l'interrupteur ou alors que l'outil électrique est activé et raccordé à l'alimentation électrique peut entraîner des accidents.
- Avant d'activer l'outil électrique, retirer les outils de réglage ou clés de serrage.** Tout outil ou clé se trouvant dans une pièce rotative de l'outil électrique peut entraîner des blessures.
- Éviter toute position du corps anormale. Veiller à adopter une position stable et à toujours maintenir son équilibre.** Ainsi, il est possible de mieux contrôler l'outil électrique en cas de situation inattendue.
- Porter des vêtements adaptés. Ne pas porter de vêtements amples ou de bijoux. Maintenir les cheveux et vêtements à bonne distance des pièces mobiles.** Les vêtements amples, bijoux ou cheveux longs risquent d'être happés par les pièces mobiles.
- Si des dispositifs d'aspiration et de collecte des poussières peuvent être montés, veiller à ce qu'ils soient raccordés et utilisés correctement.** Le recours à une aspiration des poussières peut réduire les risques liés à la poussière.
- Ne pas se laisser aller à une fausse impression de sécurité et négliger de respecter les règles de sécurité applicables aux outils électriques, même une fois parfaitement familiarisé avec l'utilisation de cet outil électrique.** Toute manipulation négligente peut entraîner des blessures graves en quelques fractions de seconde.

### 4) Utilisation et manipulation de l'outil électrique

- Ne pas surcharger l'outil électrique. Utiliser l'outil électrique qui convient au travail à réaliser.** L'outil électrique adapté fonctionne en effet de manière plus satisfaisante et plus sûre dans la plage de puissance indiquée.
- Ne pas utiliser un outil électrique dont l'interrupteur est défectueux.** Un outil électrique qu'il est devenu impossible d'activer ou de désactiver représente un danger et doit être réparé.

- c) **Retirer le connecteur de la prise de courant et/ou retirer la batterie amovible avant d'entreprendre de régler l'appareil, de remplacer les pièces de l'outil d'insertion ou de déposer l'outil électrique.** Cette mesure de sécurité empêche le démarrage involontaire de l'outil électrique.
- d) **Conserver les outils électriques inutilisés hors de portée des enfants. L'outil électrique ne doit pas être utilisé par des personnes qui ne sont pas familières de ces outils ou qui n'ont pas lu ces instructions.** Les outils électriques représentent un danger s'ils sont utilisés par des personnes inexpérimentées.
- e) **Prendre soin des outils électriques et outils auxiliaires. Vérifier si les pièces mobiles fonctionnent parfaitement, ne sont pas bloquées ou si certaines pièces sont cassées ou si endommagées qu'elles nuisent au bon fonctionnement de l'outil électrique. Faire réparer les pièces endommagées avant d'utiliser l'outil électrique.** De nombreux accidents sont dus à des outils électriques mal entretenus.
- f) **Maintenir les outils de coupe aiguisés et propres.** Des outils de coupe bien entretenus, aux arêtes de coupe aiguisées, se coincent moins et sont plus faciles à guider.
- g) **Utiliser l'outil électrique, les outils auxiliaires, etc. conformément à ces instructions. Tenir compte des conditions de travail et de l'activité à réaliser.** Toute utilisation des outils électriques dans des buts autres que ceux prévus peut entraîner des situations de danger.
- h) **Veiller à ce que les poignées et leurs surfaces de préhension soient sèches, propres et exemptes d'huile et de graisse.** Des poignées et surfaces de préhension de poignées glissantes compromettent la sécurité d'utilisation et de contrôle de l'outil électrique dans les situations inattendues.

## 5) Service après-vente

- a) **Ne confier la réparation de l'outil électrique qu'à des spécialistes qualifiés et utiliser uniquement des pièces de rechange d'origine.** Ainsi, la sécurité de l'outil électrique est maintenue.

## Utilisation et manipulation de l'outil sur batterie

- a) **Ne rechargez les batteries qu'avec des chargeurs recommandés par le fabricant.** Un chargeur adapté à un certain type de batteries présente un risque d'incendie lorsqu'il est utilisé avec d'autres batteries.
- b) **N'utilisez que les batteries prévues à cet effet dans les outils électriques.** L'utilisation d'autres batteries peut entraîner des blessures et un risque d'incendie.
- c) **Gardez la batterie non utilisée à distance des trombones, pièces de monnaie, clés, clous, vis ou autres petits objets métalliques susceptibles d'entraîner un pontage des contacts.** Un court-circuit entre les contacts de la batterie peut provoquer des brûlures ou un incendie.
- d) **En cas de mauvaise utilisation, du liquide peut s'échapper de la batterie. Évitez tout contact. En cas de contact, rincez à l'eau. Si le liquide entre en contact avec les yeux, contactez en outre un médecin.** Le liquide qui s'écoule des batteries peut causer des démangeaisons ou des brûlures de la peau.

- e) **N'utilisez pas une batterie endommagée ou altérée.** Les batteries endommagées ou altérées peuvent se comporter de manière imprévisible et provoquer un incendie, une explosion ou un risque de blessures.
- f) **N'exposez pas une batterie au feu ou à des températures excessives.** Le feu et les températures supérieures à 130 °C peuvent provoquer une explosion.
- g) **Suivez toutes les instructions de chargement et ne chargez jamais la batterie ou l'outil sans fil en dehors de la plage de températures indiquée dans le mode d'emploi.** Une charge incorrecte ou une charge en dehors de la plage de températures admise risque de détruire la batterie et d'augmenter le risque d'incendie.
- h) **N'entretenez jamais les batteries endommagées.** La maintenance des batteries est réservée au fabricant ou à une agence de service client autorisée.

## 5.1 Consignes de sécurité propres à l'appareil

- Le produit ne doit pas être utilisé par des personnes (y compris des enfants) présentant des capacités physiques, sensorielles ou mentales réduites ou qui ne possèdent pas l'expérience et les connaissances nécessaires.
- Le nettoyage et la maintenance de l'utilisateur ne doivent pas être réalisés par des enfants.
- Gardez le produit à l'abri de la pluie ou de l'humidité. La pénétration d'eau dans le produit augmente le risque de choc électrique.
- Évitez d'utiliser le produit pas des températures inférieures à +5 °C.
- Ne laissez jamais le produit sans surveillance.

### PRUDENCE

Utilisez ce produit uniquement sur de courtes périodes. Une utilisation prolongée et ininterrompue de plus de 10 min surchauffe le produit. Arrêtez immédiatement le produit et laissez-le refroidir au moins 10 min

### DANGER

#### Risque de blessures !

Ne gonflez pas les objets à gonfler à une pression supérieure à celle prévue. Ils risqueraient d'exploser et de provoquer des blessures et/ou des dommages matériels.

- Ne dépassez pas la plage de puissance admissible du compresseur. Ne gonflez pas de roue de camion, de tracteur ni tout autre pneu de grande taille.
- N'utilisez pas de matériaux qui sont ou pourraient être potentiellement inflammables ou explosifs.
- **Toute utilisation non conforme du produit est interdite.**
- Le produit doit toujours être propre, sec et exempt d'huile et de graisse. Retirez la poussière après chaque utilisation et avant le stockage.
- N'utilisez jamais d'essence ou d'autres liquides inflammables pour nettoyer le produit ! Les vapeurs restant dans le produit peuvent s'enflammer sous l'effet d'étincelles et faire exploser le produit.

- **Restez constamment attentif ! Soyez toujours conscient de ce que vous faites et soyez raisonnable.** N'utilisez pas le produit lorsque vous n'êtes pas concentré ou que vous ne vous sentez pas bien.
- Éviter de déposer des charges lourdes sur la tuyauterie en recourant à des raccords de flexibles pour éviter les points de pliure.
- En présence de pressions supérieures à 7 bar, il est recommandé de doter les flexibles d'alimentation d'un câble de sécurité, par exemple, un câble métallique.
- Ne touchez pas les pièces brûlantes du produit !
- Veiller à ce que tous les flexibles et robinetteries conviennent à la pression de service maximale admissible du compresseur.
- **Si l'outil électrique doit impérativement être utilisé en milieu humide, utiliser un disjoncteur différentiel.** L'utilisation d'un disjoncteur différentiel réduit le risque de choc électrique.

La machine doit être alimentée par un dispositif de protection contre les courants de défaut (RCD) dont le courant de déclenchement ne dépasse pas 30 mA.

## Risques résiduels

Le produit est construit selon l'état actuel de la technique et selon les règles techniques de sécurité reconnues. Toutefois, des risques résiduels peuvent survenir lors des travaux.

- Lésions auditives si la protection auditive prescrite n'est pas portée.
- Les risques résiduels peuvent être minimisés en observant les consignes de sécurité, l'utilisation conforme, ainsi que la notice d'utilisation de manière générale.
- Utilisez le produit recommandé dans la présente notice d'utilisation. Le produit présentera ainsi des performances optimales.
- En outre, malgré toutes les précautions prises, il peut demeurer des risques résiduels qui ne sont pas évidents.

### AVERTISSEMENT

Pendant son fonctionnement, cet outil électrique génère un champ électromagnétique. Ce champ peut dans certaines circonstances nuire aux implants médicaux actifs ou passifs. Pour réduire les risques de blessures graves voire mortelles, nous recommandons aux personnes porteuses d'implants médicaux de consulter leur médecin, ainsi que le fabricant de leur implant avant d'utiliser l'outil électrique.

### AVERTISSEMENT

En cas de travail prolongé, les vibrations qui s'exercent sur les mains de l'opérateur peuvent causer des problèmes de circulation (syndrome de Raynaud).

Le syndrome de Raynaud est une maladie vasculaire qui se caractérise par une contraction brutale des petits vaisseaux sanguins des doigts et des orteils. Le sang n'irrigue plus suffisamment les zones concernées, ce qui leur donne un aspect extrêmement pâle. L'utilisation fréquente de produits vibrants peut causer des atteintes nerveuses pour les personnes souffrant des problèmes de circulation (par exemple, fumeurs, diabétiques).

Si vous constatez des troubles inhabituels, cessez immédiatement le travail et consultez un médecin.

### ATTENTION

Le produit fait partie de la série 20V IXES et ne doit être utilisé qu'avec des batteries de cette série. Les batteries ne doivent être chargées qu'avec les chargeurs de cette série. Dans ce cas, observer les indications du fabricant.

### AVERTISSEMENT

**Respectez les consignes de sécurité et les indications relatives à la charge et à l'utilisation correcte qui figurent dans le mode d'emploi de votre batterie et de votre chargeur de la série 20V IXES. Vous trouverez une description détaillée du processus de charge et d'autres informations dans cette notice d'utilisation séparée.**

## 6 Caractéristiques techniques

Tension de mesure	20 V  (Batterie lithium-ion)
	12 V
	230 V~
Mode de fonctionnement	S3 20 %, 10 min
Puissance de la pompe à air comprimé :	120 W
Puissance de la pompe volumétrique :	80 W
Pression maximale	10,3 bar (150 PSI)
Régime max.	3500 min <sup>-1</sup> (air comprimé)
	15 000 min <sup>-1</sup> (basse pression)
Débit d'air de la soufflante	380 l/min
Débit d'air du compresseur	21 l/min
Prise USB-A	5V/2A
Prise USB-C	5V/2A
Classe de protection	II/(double isolation)

Sous réserve de modifications techniques !

### Mode de fonctionnement S3 (fonctionnement intermittent périodique)

Ce fonctionnement est composé d'une charge nominale et d'un temps d'arrêt.

Sa durée de fonctionnement est de 10 min, sa durée d'activation relative représente 25 % de la durée de fonctionnement.

#### Valeurs caractéristiques sonores

#### AVERTISSEMENT

Le bruit peut avoir des conséquences graves sur la santé. Si le niveau sonore de la machine dépasse 85 dB, vous devez, ainsi que les personnes à proximité, porter une protection auditive adaptée.

Les valeurs de bruit et de vibrations ont été calculées conformément à la norme EN 62841-1.

Pompe à air	
Niveau de pression sonore $L_{pA}$ (sur le lieu d'utilisation)	82,5 dB
Incertitude K	3 dB
Niveau de puissance sonore $L_{wA}$ mesuré	92,0 dB
Incertitude K	2,04 dB
Niveau de puissance sonore $L_{wA}$ garanti	94 dB
Mode soufflage	
Niveau de pression sonore $L_{pA}$ (sur le lieu d'utilisation)	74,6 dB
Incertitude K	3 dB
Niveau de puissance sonore $L_{wA}$ mesuré	82,3 dB
Incertitude K	3 dB

#### Paramètres de vibrations

Valeur totale des vibrations $a_n$	<2,5 m/s <sup>2</sup>
Incertitude K	1,5 m/s <sup>2</sup>

La valeur totale des vibrations et la valeur d'émission de bruit indiquées ont été mesurées dans le cadre d'une méthode de contrôle normalisée et peuvent être utilisées pour comparer un outil électrique avec un autre.

La valeur totale des vibrations et la valeur d'émission de bruit indiquées peuvent également être utilisées pour réaliser une estimation préalable de la charge.

#### AVERTISSEMENT

**Les valeurs d'émission de bruit et de vibrations peuvent varier par rapport aux valeurs indiquées lors de l'utilisation réelle de l'outil électrique selon la manière dont l'outil électrique est utilisé et en particulier selon le type de pièce usinée traitée.**

Faites en sorte que la charge demeure la plus faible possible. Exemple de mesures : limitation du temps de travail. À ce niveau, tous les éléments du cycle de fonctionnement doivent être pris en compte (par exemple, les périodes d'arrêt de l'outil électrique et les périodes de fonctionnement sans charge).

Observez les heures de repos éventuellement prescrites et limitez la durée du travail au strict nécessaire.

## 7 Déballage

#### AVERTISSEMENT

**Le produit et les matériaux d'emballage ne sont pas des jouets !**

**Les enfants ne doivent pas jouer avec les sacs en plastique, films d'emballage et pièces de petite taille ! Il existe un risque d'ingestion et d'étouffement !**

- Ouvrez l'emballage et sortez délicatement le produit.
- Retirez le matériau d'emballage, ainsi que les protections d'emballage et de transport (s'il y a lieu).
- Vérifiez que les fournitures sont complètes.
- Vérifiez que le produit et les accessoires n'ont pas été endommagés lors du transport. Signalez immédiatement tout dommage au transporteur qui a livré le produit. Les réclamations ultérieures ne seront pas acceptées.
- Conservez si possible l'emballage jusqu'à la fin de la période de garantie.
- Familiarisez-vous avec le produit à l'aide de la notice d'utilisation avant de commencer à l'utiliser.
- N'utilisez que des pièces d'origine pour les accessoires ainsi que les pièces d'usure et de rechange. Vous trouverez les pièces de rechange chez votre revendeur.
- Lors de la commande, indiquez la référence, ainsi que le type et l'année de construction du produit.

## 8 Avant la mise en service

#### PRUDENCE

##### Risque de blessures !

Ne mettez la batterie en place que lorsque l'outil à batterie est prêt à l'utilisation.

#### Mise en place de la batterie

1. Poussez la batterie (29) dans le logement de batterie (26). Un bruit signale que la batterie (29) est enclenchée.

#### Retirer la batterie

1. Appuyez sur la touche de déverrouillage (30) de la batterie (29) et retirez-la du logement de batterie (26).

#### Charge de la batterie

1. Pour le chargement de la batterie (29), respectez les instructions des notices d'utilisation de la batterie (29) et du chargeur (28) utilisés.

## 9 Utilisation

#### PRUDENCE

##### Risque de blessures !

Ne mettez la batterie en place que lorsque l'outil à batterie est prêt à l'utilisation.



**ATTENTION**

**Porter une protection auditive !**

Utilisez une protection auditive adaptée lorsque vous vous trouvez à proximité de l'appareil.

**ATTENTION**

Ce produit ne convient pas à une utilisation en continu. Il peut être utilisé pendant 2 minutes maximum. En cas de surchauffe du produit, retirez immédiatement la batterie. Remettez le produit en service une fois qu'il a refroidi.

**Remarque :**

Le produit vibre pendant l'utilisation. Posez-le sur une surface solide et plane pendant l'utilisation. L'inclinaison maximale par rapport à l'axe horizontal est de 10°. Quatre béquilles se trouvent sur le côté inférieur du produit.

**9.1 Passer du mode batterie au mode secteur et inversement**

**Remarque :**

En cas d'utilisation sur une source électrique à courant continu 12 V, le seuil de déclenchement du fusible de l'allume-cigare doit être de 15 A minimum. Si la valeur réelle est inférieure à 15 A, le fusible risque de fondre. En cas de question ou de doute, contactez le constructeur de votre véhicule. Nous déclinons toute responsabilité en cas d'utilisation non conforme.

**Remarque :**

Veillez à ce que le produit soit arrêté et protégé contre la mise en marche involontaire.

1. Placez le produit sur une surface plane et droite.
2. Pour alimenter le produit avec la batterie (29), insérez une batterie de la série 20 V IXES dans le logement de batterie (26) et mettez le sélecteur (2) sur « Li-ion ».
3. Pour alimenter le produit avec le câble d'alimentation (courant alternatif 230 V) branchez le câble d'alimentation (courant alternatif 230 V) (20) à une prise de courant conforme et mettez le sélecteur (2) sur « Connecteur » pour un fonctionnement sur secteur.
4. Pour alimenter le produit avec le câble d'alimentation (courant continu 12 V) (8) branchez le câble d'alimentation à une source de courant continu 12 V (allume-cigare) et mettez le sélecteur (2) sur « Connecteur » pour un fonctionnement sur secteur.

**9.2 Utilisation de la fonction air comprimé**

**Remarque :**

**ATTENTION**

**Risque d'endommagement !**

Une manipulation incorrecte du produit peut provoquer des dommages.

- Lorsque vous gonflez des objets, tenez compte des informations et consignes de sécurité du fabricant.

- Peu de temps avant la coupure, il est possible que la pression affichée à l'écran dépasse la pression définie de 0,05 - 0,2 bar en raison d'une surpression dans le flexible d'air.
- Le produit est conçu pour gonfler les roues de voiture, de moto, de vélo et les ballons de sport notamment.
- La pression de service maximale de la pompe haute pression est de 10,3 bar.

**Remarque :**

La touche MARCHE/ARRÊT vous permet de choisir l'unité de référence, PSI (psi), BAR (bar) ou KPA (kPa). L'unité choisie s'affiche à l'écran.

1. Déroulez entièrement le flexible à air comprimé (9).
2. Ouvrez le levier de l'adaptateur de valve (9) et raccordez le flexible à air comprimé à l'objet que vous souhaitez gonfler. Si nécessaire, utilisez l'un des adaptateurs qui se trouvent dans le coffret de rangement (15).
3. Rabattez le levier de l'adaptateur de valve (9).
4. Raccordez le produit à une source de courant ou insérez la batterie (29) dans le logement de batterie (26) comme indiqué au chapitre .
5. Mettez le produit en marche en maintenant la touche marche/arrêt (4) enfoncée pendant 5 secondes.
6. Vous pouvez à présent régler la pression souhaitée à l'aide des touches « - » (3) et « + » (5). La touche « - » (3) vous permet de réduire la pression et la touche « + » (5) de l'augmenter. Maintenir la touche « - » (3) ou « + » (5) enfoncée pendant la sélection permet d'augmenter la vitesse de changement de la pression.
7. Une fois la pression souhaitée choisie, activez la fonction air comprimé en mettant la touche marche/arrêt (4) sur air comprimé. Vous entendrez le produit commencer le gonflage. Le produit gonfle l'objet raccordé à la pression définie à l'écran et s'arrête ensuite automatiquement.
8. Pour arrêter le produit, mettez la touche marche/arrêt (4) sur « O ».

**9.3 Utilisation de la fonction basse pression**

**Remarque :**

La fonction basse pression est conçue pour gonfler (fonction de soufflage) et dégonfler (fonction d'aspiration) les objets présentant un volume plus important, comme les matelas gonflables.

**9.4 Gonflage d'objets**

**ATTENTION**

**Risque d'endommagement !**

Une manipulation incorrecte du produit peut provoquer des dommages.

- Lorsque vous gonflez des objets, tenez compte des informations et consignes de sécurité du fabricant.
  - Après une utilisation de 2 minutes, laissez le produit refroidir environ 8 minutes pour éviter une surchauffe.
1. Retirez le flexible de soufflante (25) de l'emplacement de stockage (27) situé à l'arrière du produit.

2. Connectez le raccord du flexible de soufflante (14) à l'expulsion d'air (13). Pour ce faire, tournez-le dans le sens des aiguilles d'une montre et serrez-le.
3. Raccordez ensuite le flexible à l'objet que vous souhaitez gonfler. Utilisez la buse de l'adaptateur (23) ou (24).
4. Raccordez le produit à une source de courant ou insérez la batterie dans le logement de batterie (voir le chapitre « Passer du mode batterie au mode secteur et inversement »).
5. Activez la fonction de soufflage en mettant la touche marche/arrêt (4) sur basse pression. Vous entendrez le produit commencer le gonflage.
6. Pour arrêter le produit, mettez la touche marche/arrêt (4) sur « O ».

## 9.5 Aspiration d'air

### Remarque :

L'affichage de l'écran et le produit s'arrêtent automatiquement après une certaine durée d'inactivité.

1. Retirez le flexible de soufflante (25) de l'emplacement de stockage (27) situé à l'arrière du produit.
2. Connectez le raccord du flexible de soufflante (14) à l'admission d'air (19). Pour ce faire, tournez-le dans le sens des aiguilles d'une montre et serrez-le.
3. Raccordez ensuite le flexible à l'objet que vous souhaitez dégonfler. Utilisez la buse de l'adaptateur (23) ou (24).
4. Raccordez le produit à une source de courant ou insérez la batterie (29) dans le logement de batterie (26) comme indiqué au chapitre .
5. Activez la fonction d'aspiration en mettant la touche marche/arrêt (4) sur basse pression. Vous entendrez le produit commencer le gonflage.
6. Pour arrêter le produit, mettez la touche marche/arrêt (4) sur « O ».

## 9.6 Activation/désactivation de la lampe de travail à LED (21)

### PRUDENCE

Ne fixez pas directement la lampe à LED ou la source de lumière.

1. Raccordez le produit à une source de courant ou insérez la batterie (29) dans le logement de batterie (26) comme indiqué au chapitre .
2. Mettez le produit en marche en mettant le sélecteur (2) sur « Li-ion » pour une utilisation sur batterie ou « Connecteur » pour une utilisation sur secteur.
3. Pour allumer la lampe de travail à LED (21), mettez l'interrupteur marche/arrêt (22) sur « I ».
4. Pour éteindre la lampe de travail à LED (21), mettez l'interrupteur marche/arrêt (22) sur « O ».

## 9.7 Utilisation des prises USB

### Remarque :

Un raccordement incorrect d'appareil aux prises USB peut endommager le produit et les appareils raccordés.

- Commencez toujours par raccorder votre appareil aux prises USB avant de mettre le produit en marche.
- Vérifiez que la tension de service de votre appareil électrique ou électronique correspond avant de le raccorder au produit.
- Si vous utilisez les prises USB, vous ne pouvez pas utiliser la fonction air comprimé ou la fonction basse pression en même temps.

Le produit dispose d'une prise USB-A et d'une prise USB-C. Ces prises peuvent servir de source d'alimentation à de nombreux appareils électroniques, comme des téléphones portables, lecteurs MP3, appareils photo numériques, etc.

Les prises USB ne permettent pas de charger des produits Apple.

Aucun câble pour les prises USB n'est fourni avec le produit.

Utilisez les prises USB comme suit :

1. Branchez le câble de raccordement raccordé à l'appareil à charger dans la prise USB-C (11) ou USB-A (12).
2. Pour charger l'appareil raccordé, mettez le produit en marche en mettant le sélecteur (2) sur « Li-ion » pour une utilisation sur batterie ou « Connecteur » pour une utilisation sur secteur.

## 10 Raccordement électrique

**Le moteur électrique installé est prêt à fonctionner une fois raccordé. Le raccordement correspond aux dispositions de la VDE et aux normes DIN en vigueur. Le branchement au secteur effectué par le client et la rallonge électrique utilisée doivent correspondre à ces prescriptions.**

Lors des travaux réalisés avec des appareils et accessoires de pulvérisation, ainsi qu'en cas d'utilisation momentanée à l'extérieur, le produit doit impérativement être raccordé au moyen d'un disjoncteur différentiel présentant un courant de déclenchement de 30 mA ou moins.

### REMARQUE

#### Consignes importantes

En cas de surcharge du moteur, ce dernier s'arrête de lui-même. Après un temps de refroidissement (d'une durée variable), le moteur peut être remis en marche.

## 10.1 Câble de raccordement électrique défectueux

Des détériorations de l'isolation sont souvent présentes sur les lignes de raccordement électriques.

Les causes peuvent en être :

- Des points de pression, si les lignes de raccordement passent par des fenêtres ou interstices de portes.
- Des points de pliure dus à une fixation ou à un cheminement incorrects du câble de raccordement.
- Des points d'intersection si les câbles de raccordement se croisent.
- Des détériorations de l'isolation dues à un arrachement hors de la prise murale.
- Des fissures dues au vieillissement de l'isolation.

Des câbles de raccordement électriques défectueux de la sorte ne doivent pas être utilisés et font encourir, en raison de leur isolation défectueuse, un danger de mort.

Vérifiez régulièrement que les câbles de raccordement électriques ne sont pas endommagés. Assurez-vous que le câble de raccordement ne soit pas raccordé au réseau d'électricité lors de la vérification.

Les lignes de raccordement électriques doivent correspondre aux dispositions VDE et DIN en vigueur. N'utilisez que les câbles de raccordement dotés du signe « H05VV-F ».

Le type de câble doit être indiqué sur le câble de raccordement.

## 10.2 Moteur à courant alternatif

- La tension secteur doit être de 230 V~.
- Les rallonges d'une longueur max. de 25 m doivent présenter une section de 1,5 mm<sup>2</sup>.

Les raccordements et réparations sur l'équipement électrique ne doivent être effectués que par un électricien spécialisé.

### Type de raccord Y

S'il est nécessaire de remplacer le câble de raccordement secteur, le fabricant ou son représentant doit s'en charger afin d'éviter les risques pour la sécurité.

## 11 Nettoyage, maintenance, stockage et transport

### AVERTISSEMENT

**Confiez les travaux de réparation et de maintenance qui ne figurent pas dans cette notice d'utilisation à un atelier spécialisé. Utilisez uniquement des pièces de rechange d'origine.**

**Risque d'accident ! Effectuez toujours les travaux de maintenance et de nettoyage lorsque le moteur est éteint et débranchez la fiche secteur. Risque de blessure ! Laissez le produit refroidir avant tout travail de maintenance et de nettoyage. Des éléments du moteur sont chauds. Risque de blessure et de brûlure !**

Le produit pourrait démarrer de manière inattendue et causer des blessures.

- Arrêtez le moteur avant tous les travaux de nettoyage et de maintenance.
- Laissez le moteur refroidir.
- Débranchez la fiche secteur !
- Dépressurisez le compresseur !

### 11.1 Nettoyage

- Veillez à ce que les dispositifs de protection, le volet d'aération et le logement du moteur restent aussi exempts de poussières et d'impuretés que possible. Frottez le produit avec un chiffon propre ou soufflez dessus avec de l'air comprimé à faible pression. Nous vous recommandons de nettoyer le produit après chaque utilisation.

- Nettoyez régulièrement le produit avec un chiffon humide et un peu de savon noir. N'utilisez pas de produits de nettoyage ou de solvants qui risqueraient d'attaquer les pièces en plastique du produit. Veillez à ce que l'eau ne puisse pas pénétrer à l'intérieur du produit.
- Nous vous recommandons de nettoyer le produit après chaque utilisation.
- Avant nettoyage, le flexible et les outils de pulvérisation doivent être déconnectés du compresseur. Le compresseur ne doit pas être nettoyé à l'eau, aux solvants, etc.

### 11.2 Maintenance

Vérifiez régulièrement que le produit est en parfait état. Vérifiez notamment que :

- les touches sont en bon état,
- les accessoires sont en parfait état,
- les câbles secteur et les connecteurs sont en bon état,
- les fentes d'aération sont dégagées et propres. Le cas échéant, utiliser une brosse souple ou un pinceau pour les nettoyer.

### 11.3 Stockage et transport

#### ATTENTION

Débranchez la fiche secteur, purgez le compresseur et tous les outils à air comprimé raccordés. Arrêtez le compresseur de manière à ce que celui-ci ne puisse pas être mis en service par une personne non autorisée.

Stockez le produit ainsi que des accessoires à un endroit sombre, sec, exempt de gel et inaccessible aux enfants. La température de stockage optimale se situe entre 5 et 30 °C.

Conservez le produit dans son emballage d'origine. Recouvrez le produit afin de le protéger de la poussière et de l'humidité. Conservez la notice d'utilisation à proximité du produit.

- Nettoyez et entretenez le produit avant le stockage.
- Avant tout stockage prolongé (pour l'hiver par ex.), retirez la batterie du produit.
- Transportez le produit par la poignée de transport prévue à cet effet ().

## 12 Réparation & commande de pièces de rechange

Notez que, pour ce produit, les composants suivants sont soumis à une usure naturelle ou due à l'utilisation et que les composants suivants sont nécessaires en tant que consommables.

## ATTENTION

La loi allemande de responsabilité produit décharge le fabricant de toute responsabilité en cas de dommages dus à des réparations incorrectes ou à la non-utilisation de pièces de rechange d'origine.

Faites-les effectuer dans un atelier de service après-vente ou par un spécialiste dûment autorisé. Il en va de même pour les accessoires.

Les pièces de rechange et accessoires sont disponibles auprès de notre centre de service après-vente. Pour ce faire, scannez le QR Code figurant sur la page d'accueil.

### 12.1 Commande de pièces de rechange

Les informations suivantes sont nécessaires pour commander des pièces de rechange :

- Désignation du modèle
- Référence
- Informations de la plaque signalétique

#### Pièces de rechange/accessoires

SBP2.0 batterie Réf. –	7909201708
SBP4.0 batterie Réf. –	7909201709
SBC2.4A chargeur Réf.-	7909201710
SBC4.5A chargeur Réf.-	7909201711
SDBC2.4A chargeur Réf.-	7909201712
SDBC4.5A chargeur Réf.-	7909201713

## 13 Élimination et recyclage

### Consignes relatives à l'emballage



Les matériaux d'emballage sont recyclables. Merci d'éliminer les emballages de manière respectueuse de l'environnement.

### Consignes relatives à la loi allemande sur les appareils électriques et électroniques



**Les appareils électriques et électroniques usagés ne doivent pas être jetés avec les ordures ménagères, mais éliminés séparément !**

- Retirer les piles ou batteries amovibles usagées de manière non destructive avant de déposer vos déchets électroniques dans un point de collecte ! L'élimination des piles et batteries est réglementée par la loi allemande sur les piles.
- Les propriétaires et utilisateurs d'appareils électriques et électroniques sont légalement tenus de les rapporter à l'issue de leur utilisation.
- Il incombe à l'utilisateur final de supprimer ses données à caractère personnel enregistrées sur l'appareil usagé !
- Le symbole représentant une poubelle barrée signifie que les appareils électriques et électroniques ne doivent pas être jetés avec les ordures ménagères.
- Les appareils électriques et électroniques peuvent être gratuitement déposés :
  - Dans les points de collecte et d'élimination publics (dépôts municipaux p. ex.)

- Dans les points de vente d'appareils électroniques (sur place ou en ligne) si le distributeur est tenu de les reprendre ou propose ce service.
- Vous pouvez déposer jusqu'à trois appareils électroniques usagés dont les bords ne dépassent pas 25 centimètres de longueur auprès du fabricant ou d'un point de collecte agréé situé près de chez vous sans acheter de nouvel appareil.
- Pour plus de détails concernant les conditions de reprise des fabricants et distributeurs, contactez le service client correspondant.

- En cas de livraison d'un nouvel appareil électronique à un consommateur privé par le fabricant, le fabricant peut accepter de reprendre l'appareil électronique usagé gratuitement sur demande de l'utilisateur final. Pour en être sûr, contactez le service client du fabricant.
- Ces déclarations ne s'appliquent qu'aux appareils vendus et installés dans les pays membres de l'Union européenne et visés par la directive européenne 2012/19/UE. D'autres dispositions relatives à l'élimination des appareils électriques et électroniques usagés peuvent s'appliquer dans les pays hors de l'Union européenne.

#### Remarques sur les batteries au lithium-ion



#### Retrait de la batterie avant d'éliminer l'appareil !

- Ne jetez pas la batterie avec les ordures ménagères, au feu (risque d'explosion) ou dans l'eau. Les batteries endommagées risquent de polluer l'environnement et de nuire à votre santé si jamais des valeurs ou liquides nocifs s'en échappent.
- Les batteries défectueuses ou usagées doivent être recyclées conformément à la directive 2006/66/UE.
- Confiez l'appareil et le chargeur à une filière de valorisation. Les pièces en plastique et en métal utilisées peuvent être triées par matériau et ainsi faire l'objet d'un recyclage.
- Éliminez les batteries une fois qu'elles sont déchargées. Nous recommandons de recouvrir les pôles avec un ruban adhésif afin de les protéger d'un court-circuit. N'ouvrez pas la batterie.
- Éliminez les batteries conformément aux dispositions locales. Confiez les batteries à un point de collecte de piles usagées, où elles seront recyclées dans le respect de l'environnement. Renseignez-vous à ce sujet auprès de l'entreprise locale de collecte des déchets.

## 14 Dépannage

Panne	Cause possible	Remède
Le compresseur ne fonctionne pas.	Tension secteur non disponible.	Contrôler les câbles, la fiche secteur, le fusible et la prise de courant.
	Tension secteur trop faible.	Éviter les câbles de rallonge trop longs. Utiliser un câble de rallonge présentant des fils d'une coupe transversale suffisante.
	Température extérieure trop faible.	Ne pas utiliser par une température extérieure inférieure à +5 °C.
	Le moteur surchauffe.	Laisser le moteur refroidir. Au besoin, éliminer la cause de la surchauffe.
Le compresseur tourne, mais les outils ne fonctionnent pas.	Les raccords de flexible ne sont pas étanches.	Contrôler le flexible d'air comprimé et les outils, et les remplacer si nécessaire.

## 15 Conditions de garantie - série IXES 20 V de Scheppach

date de révision 11/07/2023

### Chère cliente, cher client,

Nos produits sont soumis à un contrôle de qualité exigeant. Si un produit ne devait cependant pas fonctionner de manière irréprochable, nous le regrettons vivement et vous invitons à vous mettre en relation avec notre service après-vente à l'adresse indiquée ci-dessous. Nous nous tenons bien volontiers également à votre disposition par téléphone aux numéros d'appel. Les indications suivantes doivent vous permettre de traiter et de gérer sans problème les dysfonctionnements.

### Pour faire valoir vos droits à garantie, respectez les indications suivantes :

- Ces conditions de garantie** encadrent nos prestations de garantie fabricant supplémentaires envers les acheteurs (consommateurs finaux privés) sur les produits neufs. Les droits de garantie légale ne sont pas affectés par cette garantie. La garantie légale incombe au revendeur chez qui vous avez acheté le produit.
- Les prestations de garantie** couvrent exclusivement les défauts d'un produit neuf que vous avez acheté, qui résultent d'une erreur matérielle ou de fabrication et se limitent - à notre discrétion - à l'élimination gratuite de ces défauts ou au remplacement du produit (si nécessaire, le produit sera remplacé par un modèle plus récent). Les pièces ou produits remplacés redeviennent notre propriété. Remarque : conformément aux dispositions, nos produits n'ont pas été conçus pour une utilisation commerciale, artisanale ou professionnelle. Par conséquent, la garantie ne s'applique pas si le produit a été utilisé dans des exploitations commerciales, artisanales ou industrielles, ou exposé à des sollicitations comparables.
- Sont exclus de nos prestations de garantie :**
  - Les dommages du produit causés par un non-respect de la notice de montage, une installation incorrecte, le non-respect de la notice d'utilisation (raccordement à une tension secteur ou à un type de courant incorrect p. ex.), des dispositions de maintenance et de sécurité ou par l'utilisation du produit dans des conditions météorologiques inadaptées ainsi que par un entretien et une maintenance insuffisants.
  - Les dommages causés par des utilisations abusives ou incorrectes (par exemple, surcharge du produit ou recours à des outils ou accessoires non autorisés), par la pénétration de corps étrangers dans l'appareil (par exemple, sable, gravier ou poussières), les dommages dus au transport, à une utilisation forcée ou à des circonstances extérieures (par exemple, dommages liés à une chute).
  - Les dommages du produit ou de certaines pièces du produit résultant de l'usure ordinaire intervenant dans le cadre d'une utilisation conforme, normale (liée à l'utilisation) ou naturelle ainsi que les dommages et/ou l'usure de pièces d'usure.
  - Les défauts du produit causés par l'utilisation d'accessoires, de compléments et de pièces de rechange qui ne sont pas des pièces d'origine ou qui ne sont pas utilisés de manière conforme.
  - Les produits ayant été transformés ou modifiés.
  - Les petites différences avec les caractéristiques nominales qui n'ont aucun impact sur la valeur et la fonctionnalité du produit.
  - Les produits ayant subi des réparations unilatérales, en particulier par des tiers non autorisés.
  - Les produits dont le marquage ou les informations d'identification (autocollant sur la machine) ont disparu ou sont illisibles.
  - Les produits présentant un encrassement important et qui sont refusés par le personnel du service après-vente pour cette raison.
  - Les demandes de dommages et intérêts ainsi que les dommages consécutifs sont généralement exclus des prestations de cette garantie.
- La durée de garantie est normalement de 5 ans** (12 mois pour les piles/batteries) et commence à la date d'achat du produit. La date indiquée sur la facture d'achat originale est déterminante. Les demandes de garantie doivent être communiquées immédiatement après la prise de connaissance. Il n'est plus possible de faire valoir ses droits à garantie du moment où le délai de garantie arrive à expiration. La réparation ou le remplacement du produit n'entraîne ni prolongation du délai de garantie, ni nouvelle période de garantie pour le produit ou les pièces de rechange qui y sont montées. Cela vaut également pour les interventions sur site. Le produit concerné doit être présenté ou envoyé au SAV nettoyé et accompagné d'une copie de la facture d'achat, avec indication de la date d'achat et désignation du produit.

Si un produit est envoyé incomplet, sans la totalité des pièces fournies, les accessoires manquants seront pris en compte/déduits en fonction de leur valeur en cas d'échange ou de remboursement du produit. Les produits partiellement ou entièrement démontés ne peuvent pas être acceptés en cas de garantie. En cas de réclamation injustifiée ou de réclamation effectuée en dehors du délai de garantie, c'est généralement l'acheteur qui prend en charge les frais de transport et le risque lié au transport. **Merci de prévenir le centre de SAV au préalable (voir ci-dessous) en cas de demande de garantie.** En règle générale, le produit défectueux, accompagné d'une brève description de la panne, est envoyé par retour organisé ou, en cas de réparation en dehors de la durée de garantie, suffisamment affranchi, en respectant les directives d'emballage et d'envoi, à l'adresse de SAV indiquée ci-dessous. **Veuillez noter que votre produit (en fonction du modèle) doit être renvoyé sans aucun consommable pour des raisons de sécurité.** Le produit envoyé à notre centre de SAV doit être emballé de manière à éviter tout dommage sur le trajet de transport. Une fois le produit réparé/remplacé, il vous sera renvoyé gratuitement. Si certains produits ne peuvent pas être réparés ou remplacés, nous pourrions vous rembourser le produit défectueux après évaluation de sa valeur, valeur qui ne pourra pas dépasser le prix d'achat, de laquelle sera retiré un montant correspondant à l'usure. **Ces prestations de garantie ne s'appliquent que pour le premier acheteur privé et ne sauraient être cédées ni transférées.**

5. **Extension de la garantie à 10 ans :** Scheppach propose une extension de garantie supplémentaire de 5 ans sur les produits de la série 20 V Scheppach. La durée de garantie pour ces produits est donc de 10 ans en tout. Les piles/batteries, chargeurs et accessoires en sont exclus. Vous pouvez activer cette extension de garantie en enregistrant votre produit Scheppach de cette série à l'adresse <https://garantie.scheppach.com> au plus tard 30 jours après la date d'achat. Une fois l'enregistrement en ligne effectué, vous recevrez une confirmation de l'extension de garantie de l'article.
6. **Pour faire valoir vos droits à garantie, veuillez contacter notre SAV.**

**Veuillez privilégier le formulaire disponible sur notre page d'accueil :** <https://www.scheppach.com/de/service>

**Merci de ne pas nous envoyer de produit sans prise de contact préalable et enregistrement auprès de notre centre de SAV.**

**La prise de contact avec notre centre de SAV est une étape préalable obligatoire à l'acceptation de la garantie.** Les demandes de garantie doivent être envoyées avant la fin du délai de garantie et dans les 14 jours qui suivent la constatation du défaut. La facture d'achat originale et éventuellement la confirmation de l'extension de garantie de l'article sont nécessaires.

7. **Durée de traitement** - Nous traitons normalement les réclamations dans les 14 jours qui suivent l'arrivée de l'article dans notre centre de SAV. Exceptionnellement, en cas de dépassement de la durée de traitement indiquée, nous vous informerons à temps.
8. **Les pièces d'usure** sont généralement exclues de la garantie ! - Les pièces d'usure sont : a) les piles/batterie fournies ou intégrées b) toutes les pièces d'usure propre au modèle (notamment les courroies, lames de scie, outils, meules, filtres, balais de carbone, etc., voir la notice d'utilisation). Les piles/batteries entièrement déchargées et les piles/batteries dont le boîtier ou les pôles sont endommagés sont exclues de la garantie.
9. **Devis estimatif** - nous pouvons réparer les produits qui ne sont pas ou plus couverts par la garantie contre facturation. Sur demande auprès de notre centre de SAV, vous pouvez nous envoyer vos produits défectueux en vue d'un devis estimatif et, le cas échéant, valider la réparation par écrit (par voie postale ou par courriel). Aucune intervention n'aura lieu sans validation de la réparation.
10. **Toute autre demande** que celles mentionnées ci-dessus est irrecevable.

**Les conditions de garantie** appliquées sont celles de la dernière version en vigueur au moment de la réclamation et peuvent être consultées sur notre page d'accueil ([www.scheppach.com](http://www.scheppach.com)).

En cas de traduction, la version allemande fait toujours foi.

**Scheppach GmbH · Günzburger Str. 69 · 89335 Ichenhausen (Allemagne)**

**Téléphone : +800 4002 4002 ·**

**E-mail : [customerservice.FR@scheppach.com](mailto:customerservice.FR@scheppach.com) ·**

**Site web : <https://www.scheppach.com>**

Nous nous réservons le droit de modifier les conditions de cette garantie sans avertissement préalable



## 16 Déclaration de conformité UE

### Déclaration de conformité d'origine

#### Fabricant :

Scheppach GmbH  
Günzburger Straße 69  
D-89335 Ichenhausen

Nous déclarons, sous notre propre responsabilité, que le produit décrit ici est conforme aux directives et normes en vigueur.

Marque : **SCHEPPACH**  
Art.-Bezeichnung: **COMPRESSEUR HYBRIDE SANS  
FIL**  
**Airforce 6**  
Réf. **5906159901**

#### Directives UE :

2014/30/UE, 2006/42/CE, 2011/65/UE\*

\* L'objet de la déclaration décrit ci-dessus répond aux prescriptions de la directive 2011/65/UE du Parlement européen et du Conseil du 8 juin 2011 relative à la limitation de l'utilisation de certaines substances dangereuses dans les équipements électriques et électroniques.

#### 2000/14/CE\_2005/88/CE – annexe : VI

Niveau de puissance  
sonore garanti ( $L_{WA}$ ) : 94 dB  
Niveau de puissance  
sonore mesuré ( $L_{WA}$ ) : 92 dB  
Puissance (P) : 120 W  
Organisme notifié : TÜV Rheinland  
LGA Products GmbH,  
Tillystraße 2,  
90431 Nuremberg  
Numéro : 0197

#### Normes appliquées :

EN 62841-1:2015/A11:2022 ; EN 1012-1:2010 ;  
EN ISO 12100:2010 ; EN 61000-3-3:2013+A1+A2 ;  
EN 61547:2009 ; EN 50498:2010 ;  
EN IEC 55014-1:2021 ; EN IEC 55014-2:2021 ;  
EN IEC 61000-3-2:2019+A1 ;  
EN IEC 55015:2019+A11 ; EN IEC 61000-6-3:2021 ;  
EN IEC 61000-6-1:2019 ;

#### Responsable de la documentation :

Ann-Katrin Bloching  
Günzburger Str. 69  
D-89335 Ichenhausen  
Ichenhausen, 18.10.2023

  
Simon Schünk  
Division Manager Product Center





  
Andreas Pecher  
Head of Project Management

## Indice

1	Introduzione .....	40
2	Descrizione prodotto .....	41
3	Contenuto della fornitura .....	41
4	Impiego conforme alla destinazione d'uso .....	41
5	Indicazioni di sicurezza .....	42
6	Dati tecnici .....	44
7	Disimballaggio .....	45
8	Prima della messa in funzione .....	45
9	Funzionamento .....	45
10	Collegamento elettrico .....	47
11	Pulizia, manutenzione, stoccaggio e trasporto...	48
12	Riparazione e ordine dei pezzi di ricambio .....	48
13	Smaltimento e riciclaggio .....	49
14	Risoluzione dei guasti .....	49
15	Condizioni di garanzia - Scheppach Serie 20V IXES .....	50
16	Dichiarazione di conformità UE .....	51
17	Disegno esplosivo .....	250

## Spiegazione dei simboli sul prodotto

L'utilizzo di simboli in questo manuale serve ad attirare la vostra attenzione sui possibili rischi. I simboli di sicurezza e le spiegazioni che li accompagnano devono essere perfettamente compresi. Le avvertenze in quanto tali non eliminano i rischi e non possono sostituire le misure atte a prevenire gli infortuni.

	<p>Attenzione! Una mancata osservanza dei segnali di sicurezza e delle avvertenze applicate sul prodotto nonché delle istruzioni di sicurezza e del manuale di istruzioni può portare a gravi lesioni, persino mortali.</p>		<p>Classe di protezione II (isolamento doppio)</p>
	<p>Prima della messa in funzione leggere attentamente e attenersi alle istruzioni per l'uso e alle indicazioni di sicurezza!</p>		<p>Spina 12V</p>

	<p>Indossare degli otoprotettori. L'esposizione al rumore può provocare la perdita dell'udito.</p>		<p>Non esporre il prodotto alla pioggia. Il prodotto può essere stazionato, immagazzinato e azionato solo in condizioni ambientali asciutte.</p>
	<p>Indossare degli occhiali protettivi.</p>		<p>Il livello di potenza acustica del prodotto è garantito.</p>
	<p>Avviso di tensione elettrica.</p>		<p>Batteria agli ioni di litio</p>
	<p>Corrente continua</p>		<p>Il prodotto è conforme alle direttive europee in vigore.</p>

## 1 Introduzione

### Produttore:

Scheppach GmbH  
Günzburger Straße 69  
89335 Ichenhausen, Germania

### Egregio cliente,

Le auguriamo un lavoro piacevole e di successo con il suo nuovo prodotto.

### Avvertenza:

Sulla base della legge attualmente in vigore sulla responsabilità per prodotti difettosi, il fabbricante del presente prodotto non risponde dei danni al prodotto in questione o derivanti da esso in caso di:

- Trattamento improprio
- Mancato rispetto delle istruzioni per l'uso
- Riparazioni da parte di terzi, personale tecnico non autorizzato
- Montaggio e sostituzione di pezzi di ricambio non originali
- Utilizzo non conforme
- Guasti all'impianto elettrico dovuti alla mancata osservanza delle norme elettriche e delle disposizioni VDE 0100, DIN 57113 / VDE0113.

### Da osservare:

Le istruzioni per l'uso sono parte integrante del prodotto.

Esse contengono avvertenze importanti su come utilizzare il prodotto in modo sicuro, corretto ed economico, su come evitare i pericoli, risparmiare sui costi di riparazione, ridurre i tempi di inattività ed aumentare l'affidabilità e la durata di vita del prodotto. Oltre alle disposizioni di sicurezza contenute nelle qui presenti istruzioni per l'uso, è necessario altresì osservare le norme in vigore nel proprio Paese per il prodotto.

Cerchi di prendere dimestichezza, prima dell'utilizzo, con tutte le avvertenze di sicurezza e di comando. Utilizzare il prodotto solo come descritto e per i campi di applicazione specificati. Conservare le istruzioni per l'uso in un luogo sicuro e consegnare personalmente tutta la documentazione all'atto del passaggio del prodotto a terzi.

## 2 Descrizione prodotto

1. Maniglia di trasporto
2. Selettore batteria – 12V/230V
3. Tasto “-”
4. Tasto On/Off (display)
5. Tasto “+”
6. Interruttore On/Off (interruttore ventilatore a 2 livelli)
7. Indicatore a display
8. Cavo di collegamento (corrente continua a 12 V)
9. Tubo flessibile per aria compressa con adattatore per valvola
10. Piede di supporto
11. Collegamento USB-C
12. Collegamento USB-A
13. Uscita dell'aria sul prodotto
14. Collegamento del tubo del ventilatore
15. Vano portaoggetti (accessori)
16. Valvola Dunlop/lampo
17. Ago per palloni
18. Adattatore conico per valvola
19. Ingresso aria sul prodotto
20. Cavo di rete (230V AC)
21. Lampada da lavoro a LED
22. Interruttore ON/OFF (lampada da lavoro a LED)
23. Ugello adattatore
24. Ugello adattatore
25. Tubo flessibile ventilatore
26. Portabatteria
27. Dispositivo di stoccaggio (tubo flessibile del ventilatore)
28. Caricatore \*
29. Batteria \*
30. Tasto di sblocco (batteria)

## 3 Contenuto della fornitura

Pos.	Quantità	Denominazione
16.	1 x	Valvola Dunlop/lampo
17.	1 x	Ago per palloni
18.	1 x	Adattatore conico per valvola
24.	1 x	Ugello adattatore
25.	1 x	Tubo flessibile ventilatore
28.	1 x	Caricatore*
29.	1 x	Batteria*
	1 x	Compressore ibrido
	1 x	Istruzioni per l'uso

\* non necessariamente compreso nel contenuto della fornitura!

## 4 Impiego conforme alla destinazione d'uso

Il prodotto è adatto per gonfiare pneumatici di biciclette e articoli gonfiabili per il gioco, lo sport e la spiaggia utilizzando gli adattatori in dotazione.

È consentito impiegare il prodotto solo conformemente alla sua destinazione d'uso. Qualsiasi ulteriore impiego che esuli dalla suddetta finalità non è conforme alla destinazione d'uso. L'utente/l'operatore, e non il produttore, è unico responsabile dei danni o delle lesioni provocati da un uso non conforme.

L'osservanza delle indicazioni di sicurezza, nonché il rispetto delle istruzioni di montaggio e delle indicazioni operative contenute nelle istruzioni per l'uso sono fondamentali al fine di un utilizzo del dispositivo conforme alla destinazione d'uso.

Il personale addetto all'uso e alla manutenzione del prodotto deve possedere una certa dimestichezza con lo stesso ed essere al corrente dei possibili pericoli.

Modifiche al prodotto escludono completamente la responsabilità del produttore per i danni che ne derivano.

Il prodotto può essere utilizzato soltanto con componenti e accessori originali del produttore.

Le disposizioni relative alla sicurezza, al lavoro e alla manutenzione del produttore e le misure indicate nei Dati tecnici devono essere rispettate.

Si prega di osservare che i nostri prodotti non sono destinati a un uso commerciale, artigianale o industriale. Si declina ogni responsabilità qualora il prodotto venga impiegato nel quadro di un'attività commerciale, artigianale, industriale o simili.

## Spiegazione delle parole di segnalazione nelle istruzioni per l'uso

**⚠ PERICOLO**

Dicitura di segnalazione indicante la presenza di una situazione imminente di pericolo che, se non viene evitata, porta alla morte o a gravi lesioni.

**⚠ AVVISO**

Dicitura di segnalazione indicante una possibile situazione di pericolo che, se non viene evitata, può portare alla morte o a gravi lesioni.

**⚠ CAUTELE**

Dicitura di segnalazione indicante una possibile situazione di pericolo che, se non viene evitata, può comportare lesioni di lieve o media entità.

**ATTENZIONE**

Dicitura di segnalazione indicante una possibile situazione di pericolo che, se non viene evitata, potrebbe comportare danni materiali al prodotto o proprietà.

## 5 Indicazioni di sicurezza

### AVVISO

**Leggere tutte le indicazioni di sicurezza, le istruzioni, le illustrazioni e i dati tecnici dei quali è dotato questo attrezzo elettrico.**

L'inosservanza delle seguenti istruzioni può provocare scosse elettriche, incendi e/o lesioni gravi.

**Conservare tutte le indicazioni di sicurezza e le istruzioni per ulteriore consultazione.**

Il termine "attrezzo elettrico" utilizzato nelle indicazioni di sicurezza si riferisce ad attrezzi elettrici alimentati dalla rete (con cavo di rete) e ad attrezzi elettrici funzionanti a batteria (senza cavo di rete).

### 1) Sicurezza sul posto di lavoro

- a) **Tenere la zona di lavoro pulita e ben illuminata.** Zone di lavoro disordinate e non illuminate potrebbero provocare infortuni.
- b) **Non lavorare con l'attrezzo elettrico in aree a rischio di esplosione, nelle quali si trovino fluidi, gas o polveri infiammabili.** Gli attrezzi elettrici generano scintille che possono infiammare la polvere o i vapori.
- c) **Tenere i bambini e le altre persone distanti durante l'utilizzo dell'attrezzo elettrico.** In caso di deviazione, si potrebbe perdere il controllo dell'attrezzo elettrico.

### 2) Sicurezza elettrica

- a) **Il connettore dell'attrezzo elettrico deve essere adatto per la presa di corrente. Non deve essere assolutamente modificato. Non utilizzare adattatori con gli attrezzi elettrici con collegamento a terra.** Il rischio di scossa elettrica si riduce se si utilizzano spine non modificate e prese di corrente adatte.
- b) **Evitare il contatto tra il corpo e le superfici che scaricano a terra, come ad es. tubi, elementi riscaldanti, fornelli e frigoriferi.** Sussiste un rischio elevato di scarica elettrica, se il proprio corpo è a potenziale di terra.
- c) **Conservare gli attrezzi elettrici al riparo da pioggia o umidità.** La penetrazione di acqua in un attrezzo elettrico aumenta il rischio di scarica elettrica.
- d) **Non utilizzare in modo scorretto il cavo di collegamento per trasportare e appendere l'attrezzo elettrico o per estrarre la spina dalla presa. Tenere il cavo di collegamento lontano da calore, olio, spigoli appuntiti o parti in movimento.** Il rischio di scossa elettrica aumenta se si utilizzano cavi di collegamento danneggiati o aggrovigliati.
- e) **Quando si lavora all'aperto con un attrezzo elettrico, utilizzare soltanto un cordone di prolunga indicato anche per l'uso in ambienti esterni.** L'impiego di un cordone di prolunga idoneo all'uso in ambienti esterni riduce il rischio di scossa elettrica.
- f) **Se non è possibile evitare di utilizzare l'attrezzo elettrico in un ambiente umido, utilizzare un interruttore differenziale.** L'uso di un interruttore differenziale riduce il rischio di scossa elettrica.

### 3) Sicurezza delle persone

- a) **Essere vigili, prestare attenzione a quello che si fa e procedere in modo ragionevole quando si lavora con un attrezzo elettrico. Non utilizzare l'attrezzo elettrico quando si è stanchi o sotto l'effetto di droghe, alcool o medicinali.** Un momento di disattenzione durante l'uso dell'attrezzo elettrico può causare lesioni gravi.
- b) **Indossare dispositivi di protezione individuale e, sempre, occhiali protettivi.** Indossare dispositivi di protezione individuale, quali maschera antipolvere, calzature di sicurezza antiscivolo, elmetto di sicurezza o otoprotettori, a seconda del tipo di utilizzo dell'attrezzo elettrico, riduce il rischio di lesioni.
- c) **Evitare una messa in funzione accidentale. Accertarsi che l'attrezzo elettrico sia spento prima di collegarlo all'alimentazione elettrica e/o all'accumulatore, o prima di sollevarlo o trasportarlo.** Se durante il trasporto dell'attrezzo elettrico si tiene il dito sull'interruttore o se si collega l'attrezzo elettrico già acceso alla corrente elettrica, possono verificarsi incidenti.
- d) **Rimuovere eventuali strumenti di regolazione o chiavi inglesi prima di accendere l'attrezzo elettrico.** Un attrezzo elettrico o una chiave che si trova all'interno di una parte dell'attrezzo elettrico in rotazione può provocare lesioni.
- e) **Evitare una postura anomala. Accertarsi che la posizione sia sicura e mantenere sempre l'equilibrio.** In questo modo è possibile controllare in modo migliore l'attrezzo elettrico in situazioni impreviste.
- f) **Indossare abbigliamento adeguato. Non indossare indumenti larghi o gioielli. Tenere capelli e capi d'abbigliamento lontani dalle parti in movimento.** Vestiti larghi, gioielli o capelli lunghi possono impigliarsi nelle parti in movimento.
- g) **Se si possono installare dispositivi di aspirazione e raccolta della polvere, collegarli e utilizzarli correttamente.** L'utilizzo di un sistema di aspirazione della polvere può ridurre i rischi dovuti alla polvere stessa.
- h) **Fare in modo di non trovarsi in condizioni di pericolo e tenere conto delle regole di sicurezza per gli attrezzi elettrici anche nel caso in cui, dopo vari utilizzi dell'attrezzo elettrico, sia stata acquisita una certa familiarità.** Maneggiare l'attrezzo senza fare attenzione può causare gravi lesioni nel giro di pochi secondi.

### 4) Utilizzo e trattamento dell'elettrotensile

- a) **Non sovraccaricare l'attrezzo elettrico. Utilizzare l'attrezzo elettrico adatto al lavoro eseguito.** Con l'attrezzo elettrico adatto, si lavora meglio e con maggior sicurezza mantenendosi entro il campo di potenza specificato.
- b) **Non utilizzare attrezzi elettrici con interruttore difettoso.** Un attrezzo elettrico che non si riesce più ad accendere o spegnere è pericoloso e deve essere riparato.
- c) **Estrarre la spina dalla presa e/o rimuovere l'accumulatore estraibile prima di impostare i parametri dell'apparecchio, di sostituire parti degli attrezzi ausiliari o di riporre l'attrezzo elettrico.** Questa precauzione impedisce l'avvio accidentale dell'attrezzo elettrico.

- d) **Conservare gli attrezzi elettrici non utilizzati fuori dalla portata dei bambini. Non lasciare che l'attrezzo elettrico venga utilizzato da chi non ha dimestichezza nel suo uso o non ha letto le presenti istruzioni.** Gli attrezzi elettrici sono pericolosi se utilizzati da persone inesperte.
  - e) **Conservare gli attrezzi elettrici e l'attrezzo ausiliario con la massima cura. Controllare che i componenti mobili funzionino in modo impeccabile e non si blocchino; verificare che non ci siano componenti rotti o danneggiati che possano influenzare il funzionamento dell'attrezzo elettrico. Fare riparare i componenti danneggiati prima dell'utilizzo dell'attrezzo elettrico.** Molti infortuni sono dovuti a una scorretta manutenzione degli attrezzi elettrici.
  - f) **Conservare gli utensili di taglio affilati e puliti.** Utensili di taglio con bordi affilati e sottoposti ad una manutenzione accurata si bloccano con una frequenza minore e sono più agevoli da controllare.
  - g) **Utilizzare l'elettro utensile, le relative parti, gli strumenti impiegati ecc. attenendosi alle istruzioni e prendendo in considerazione le condizioni operative e l'attività da svolgere.** Un utilizzo degli attrezzi elettrici per applicazioni diverse da quelle previste può comportare situazioni pericolose.
  - h) **Mantenere le maniglie e le relative superfici asciutte, pulite e libere da olio e grasso.** Maniglie e superfici della maniglia scivolose non permettono un comando e un controllo dell'attrezzo elettrico sicuri in situazioni imprevedibili.
- e) **Non utilizzare una batteria danneggiata o alterata.** Le batterie danneggiate o alterate possono avere un comportamento imprevedibile e causare incendi, esplosioni o costituire pericolo di lesioni.
  - f) **Non esporre la batteria al fuoco o a temperature eccessive.** La fiamma o le temperature superiori a 130 °C possono causare un'esplosione.
  - g) **Seguire tutte le istruzioni relative al caricamento e non caricare mai la batteria o l'utensile al di fuori dell'intervallo di temperatura specificato nelle istruzioni di servizio.** Un caricamento errato o al di fuori dell'intervallo di temperatura approvato può distruggere la batteria e aumentare il rischio di incendio.
  - h) **Non eseguire mai la manutenzione di batterie danneggiate.** Tutti gli interventi di manutenzione delle batterie devono essere eseguiti esclusivamente dal produttore o dai centri di assistenza autorizzati.

## 5.1 Indicazioni di sicurezza specifiche dell'apparecchio

- Questo prodotto non deve essere utilizzato da persone (bambini inclusi) con facoltà fisiche, psichiche o mentali ridotte o che manchino di esperienza e conoscenze.
- La pulizia e la manutenzione non devono essere eseguite da bambini.
- Tenere il dispositivo al riparo da pioggia e umidità. Se penetra dell'acqua nel prodotto può aumentare il pericolo di scosse elettriche.
- Evitare di utilizzare il prodotto a temperature inferiori a +5°C.
- Non lasciare il prodotto incustodito.

## 5) Assistenza

- a) **Far riparare l'attrezzo elettrico soltanto da personale specializzato e qualificato e solo utilizzando pezzi di ricambio originali.** In questo modo si garantisce il costante funzionamento sicuro dell'attrezzo elettrico.

## Utilizzo e gestione dell'apparecchio a batteria

- a) **Caricare le batterie ricaricabili solo usando i caricabatterie consigliati dal fabbricante.** Con un caricatore adatto per un determinato tipo di batteria ricaricabile sussiste il pericolo di incendio qualora venga usato con altre batterie ricaricabili.
- b) **Utilizzare esclusivamente le batterie previste per gli attrezzi elettrici.** L'uso di altre batterie ricaricabili può causare lesioni e pericolo di incendio.
- c) **Tenere la batteria ricaricabile non utilizzata lontana da fermagli d'ufficio, monete, chiavi, chiodi, viti o altri piccoli oggetti in metallo, che potrebbero causare un'esclusione dei contatti.** Un cortocircuito tra i contatti della batteria può causare ustioni o fiamme.
- d) **In caso di utilizzo improprio dalla batteria ricaricabile potrebbe fuoriuscire del liquido.** Evitare il contatto con il liquido. In caso di contatto accidentale sciacquare abbondantemente con acqua. In caso di contatto del liquido con gli occhi consultare un medico. Il liquido della batteria può essere irritante per la pelle o ustionante.

### CAUTELA

Utilizzare il prodotto solo per brevi periodi. Un funzionamento prolungato e ininterrotto di oltre 10 minuti surriscalda il prodotto. Spegnerne immediatamente il prodotto e lasciarlo raffreddare per almeno 10 minuti.

### PERICOLO

#### Pericolo di lesioni!

Non lasciare che gli articoli vengano gonfiati oltre la pressione prevista. Potrebbero scoppiare e causare lesioni e/o danni materiali.

- Non superare la gamma di potenza consentita del compressore. Non gonfiare pneumatici di camion, trattori o altri pneumatici di grandi dimensioni.
- Non lavorare materiali che siano potenzialmente e facilmente infiammabili o esplosivi o che potrebbero esserlo.
- **Non utilizzare mai il prodotto per scopi diversi da quelli previsti.**
- Tenere sempre il prodotto pulito, asciutto e privo di oli o grassi. Dopo ogni uso e prima dello stoccaggio rimuovere la polvere.
- Per la pulizia del prodotto non utilizzare mai della benzina o altri liquidi infiammabili! I vapori che rimangono nel prodotto possono incendiarsi a seguito del formarsi di scintille e possono provocare l'esplosione del prodotto stesso.

- **Siate sempre vigili! Prestare attenzione a cosa si sta facendo e procedere in modo ragionevole.** Non utilizzate in nessun caso il prodotto quando non si è concentrati o quando non ci si sente bene.
- Evitare carichi pesanti sul sistema di tubazioni impiegando raccordi portagomme per evitare la formazione di punti di piegatura.
- Si consiglia di dotare i flessibili di alimentazione di un cavo di sicurezza, per esempio una fune metallica, in caso di pressione superiori a 7 bar.
- Non toccare i componenti caldi del prodotto!
- Assicurarsi che tutti i flessibili e il valvolame siano adatti alla pressione operativa massima ammessa del compressore.
- **Se non è possibile evitare di utilizzare l'attrezzo elettrico in un ambiente umido, utilizzare un interruttore differenziale.** L'uso di un interruttore differenziale riduce il rischio di scossa elettrica.

La macchina dovrebbe essere alimentata con una corrente d'intervento massima di 30 mA tramite un dispositivo di sicurezza per correnti di guasto (RCD).

### Rischi residui

**Il prodotto è stato costruito secondo lo stato dell'arte e le regole tecniche di sicurezza riconosciute. Tuttavia, durante il suo impiego, si possono presentare rischi residui.**

- Danni all'udito se non si indossano otoprotettori adeguati.
- I rischi residui possono essere minimizzati se si rispettano complessivamente le "Indicazioni di sicurezza", l'"Utilizzo conforme" e le istruzioni per l'uso.
- Utilizzare il prodotto come raccomandato nelle presenti istruzioni per l'uso. In questo modo è possibile garantire che il prodotto funzioni con prestazioni ottimali.
- Inoltre, nonostante tutte le misure precauzionali adottate, possono comunque venirsi a creare dei rischi residui non evidenti.

### **AVVISO**

Questo attrezzo elettrico genera un campo magnetico durante l'esercizio. Tale campo può danneggiare impianti medici attivi o passivi in particolari condizioni. Per ridurre il rischio di lesioni serie o mortali, si raccomanda alle persone con impianti medici di consultare il proprio medico e il fabbricante dell'impianto medico prima di utilizzare l'attrezzo elettrico.

### **AVVISO**

In caso di utilizzo prolungato, possono presentarsi problemi di vascolarizzazione nelle mani dell'operatore (fenomeno di Raynaud) a causa delle vibrazioni.

La sindrome di Raynaud è un'angiopatia consistente nella costrizione improvvisa dei piccoli vasi sanguigni delle dita delle mani e dei piedi. Le aree interessate non vengono più irrorate di sangue a sufficienza e per questo motivo diventano estremamente pallide. L'utilizzo frequente di prodotti vibranti può causare danni ai nervi nelle persone che soffrono di problemi di vascolarizzazione (ad es. fumatori, diabetici).

Se si notano delle alterazioni insolite, terminare subito il lavoro e consultare un medico.



### **ATTENZIONE**

Il prodotto fa parte della serie 20V IXES e può essere utilizzato solo con batterie di questa serie. Le batterie possono essere caricate solo con caricatore di questa serie. Osservare le istruzioni del produttore.

### **AVVISO**

**Seguire le istruzioni di sicurezza, di carica e di utilizzo corretto riportate nel manuale di istruzioni della batteria e del caricabatterie della Serie 20V IXES. Una descrizione dettagliata del processo di carica e ulteriori informazioni sono reperibili nelle presenti istruzioni separate.**

## 6 Dati tecnici

Tensione nominale	20 V  (Batteria agli ioni di litio)
	12 V 
	230 V~
Modalità operativa	S3 20% 10 min
Potenza della pompa dell'aria compressa:	120 W
Potenza della pompa di pompaggio:	80 W
Pressione massima	10,3 bar (150 PSI)
Numero massimo di giri	3500 min <sup>-1</sup> (aria compressa) 15000 min <sup>-1</sup> (bassa pressione)
Portata d'aria ventilatore	380 l/min
Portata d'aria compressore	21 l/min
Collegamento USB-A	5V/2A
Collegamento USB-C	5V/2A
Classe di protezione	II/(doppio isolamento)

Con riserva di modifiche tecniche!



### Modalità operativa S3 (messa fuori funzione periodica)

Il funzionamento consiste in un carico nominale e in un tempo di inattività.

Il ciclo di lavoro è di 10 minuti, il ciclo di lavoro relativo è pari al 25% del ciclo di lavoro.

#### Valori caratteristici delle emissioni sonore

<b>AVVISO</b>	
Il rumore può avere un grave impatto sulla salute. Se il rumore del prodotto è superiore a 85 dB, occorre che voi e le persone nelle vicinanze indossiate degli otoprotettori adeguati.	

I valori di rumorosità e vibrazione sono stati determinati in conformità alla norma EN 62841-1.

<b>Pompa dell'aria</b>	
Livello di pressione acustica (alla postazione di comando) $L_{pA}$	82,5 dB
Incertezza K	3 dB
Livello di potenza acustica misurato $L_{WA}$	92,0 dB
Incertezza K	2,04 dB
Livello di potenza acustica garantito $L_{WA}$	94 dB
<b>Modalità di soffiaggio</b>	
Livello di pressione acustica (alla postazione di comando) $L_{pA}$	74,6 dB
Incertezza K	3 dB
Livello di potenza acustica misurato $L_{WA}$	82,3 dB
Incertezza K	3 dB

#### Valori caratteristici delle vibrazioni

Valore totale delle vibrazioni $a_n$	<2,5 m/s <sup>2</sup>
Incertezza K	1,5 m/s <sup>2</sup>

Il valore totale delle vibrazioni indicato e il valore delle emissioni sonore indicato sono stati misurati con un metodo di prova standardizzato e possono essere utilizzati per confrontare un attrezzo elettrico con un altro.

Il valore delle emissioni sonore indicato e il valore totale delle vibrazioni indicato possono essere utilizzati anche per una prima valutazione del carico.

<b>AVVISO</b>
<b>Le emissioni sonore e il valore di emissione delle vibrazioni possono differire dai valori specificati durante l'uso effettivo dell'attrezzo elettrico a seconda del modo in cui l'attrezzo elettrico viene utilizzato e, in particolare, del tipo di pezzo da lavorare su cui si opera.</b>
Provare a mantenere il carico il più basso possibile. Provvedimenti esemplificativi: limitazione del tempo di lavoro. A tal fine è necessario prendere in considerazione tutte le parti del ciclo di lavoro (per esempio, i tempi in cui l'attrezzo elettrico rimane spento, e quelli in cui, è acceso, ma in assenza di carico).

Se necessario, rispettare le fasce orarie di riposo e limitare la durata del lavoro al minimo indispensabile.

## 7 Disimballaggio

<b>AVVISO</b>
<b>Il prodotto e i materiali d'imballaggio non sono giocattoli per bambini!</b>
<b>I bambini non devono giocare con i sacchetti di plastica, pellicole e piccole parti! Sussiste il pericolo di ingerimento e soffocamento!</b>

- Aprire l'imballaggio ed estrarre con cautela il prodotto.
- Rimuovere il materiale di imballaggio nonché le staffe di sicurezza per il trasporto e l'imballaggio (se presenti).
- Controllare se il contenuto della fornitura è completo.
- Controllare il prodotto e gli accessori per rilevare l'eventuale presenza di danni dovuti al trasporto. Segnalare immediatamente eventuali danni al corriere che ha consegnato il prodotto. Non si accettano reclami successivi.
- Ove possibile, conservare l'imballaggio fino alla scadenza della garanzia.
- Prima dell'impiego familiarizzare con il prodotto con l'ausilio delle istruzioni per l'uso.
- Utilizzare solo pezzi originali per quanto riguarda accessori e pezzi di ricambio o soggetti ad usura. È possibile acquistare i pezzi di ricambio presso il proprio rivenditore specializzato.
- In caso di ordinazioni, indicare i nostri codici di articoli, il tipo e l'anno di costruzione del prodotto.

## 8 Prima della messa in funzione

<b>CAUTELA</b>
<b>Pericolo di lesioni!</b>
Inserire la batteria solo dopo che l'attrezzo a batteria è pronto all'uso.

#### Inserire la batteria

1. Spingere la batteria (29) nel portabatteria (26). La batteria (29) scatta in posizione in modo percettibile.

#### Rimuovere la batteria

1. Premere il pulsante di sblocco (30) della batteria (29) ed estrarla dal portabatteria (26).

#### Ricaricare la batteria

1. Per caricare la batteria (29), seguire le istruzioni contenute nei manuali d'uso della batteria (29) e dei caricabatterie (28) utilizzati.

## 9 Funzionamento

<b>CAUTELA</b>
<b>Pericolo di lesioni!</b>
Inserire la batteria solo dopo che l'attrezzo a batteria è pronto all'uso.

<b>ATTENZIONE</b>
<b>Usare gli otoprotettori!</b>
Utilizzare otoprotettori adatti.

## ATTENZIONE

Il prodotto non è adatto per un impiego continuo. Utilizzare il prodotto al massimo per 2 minuti. In caso di surriscaldamento del prodotto, estrarre subito la batteria. Rimette in funzione il prodotto solo quando si è raffreddato.

### Avvertenza:

Il prodotto vibra durante il funzionamento. Pertanto, durante il funzionamento, posizionarlo su una superficie solida e piana. L'inclinazione massima rispetto all'orizzontale è di 10°. A tale scopo, sul fondo del prodotto sono presenti quattro piedini.

## 9.1 Passaggio dal funzionamento a batteria a quello a rete

### Avvertenza:

Quando si utilizza una fonte di alimentazione a 12 V CC, il fusibile dell'accendisigari deve avere un valore di almeno 15A. Se il valore effettivo è inferiore a 15 A, il fusibile potrebbe fondersi. Per qualsiasi domanda o dubbio in merito, contattare il costruttore del veicolo. Non ci si assume alcuna responsabilità per applicazioni improprie.

### Avvertenza:

Assicurarsi che il prodotto sia spento e assicurato contro una riaccensione accidentale.

1. Posizionare il prodotto su un fondo piano e stabile.
2. Per alimentare il prodotto tramite la batteria (29), inserire una batteria della serie IXES da 20 V nel portabatteria (26) e impostare il selettore (2) su "Li-ion".
3. Per alimentare il prodotto tramite il cavo di rete (230V AC), collegare il cavo di rete (230V AC) (20) a una presa di corrente correttamente installata e impostare il selettore (2) su "Plug" per il funzionamento a rete.
4. Per alimentare il prodotto tramite il cavo di collegamento (12V DC) (8), collegare il cavo a una fonte di alimentazione da 12 V DC (accendisigari) e posizionare il selettore (2) su "plug" per il funzionamento a rete.

## 9.2 Utilizzo della funzione aria compressa

### Avvertenza:

## ATTENZIONE

### Pericolo di danni!

L'uso improprio del prodotto può causare danni.

- Osservare le specifiche del produttore e le istruzioni di sicurezza per gli oggetti da gonfiare.
- Poco prima dello spegnimento, la pressione visualizzata sul display potrebbe essere superiore di 0,05-0,2 bar rispetto alla pressione preselezionata, a causa della sovrappressione nel tubo dell'aria.
- Il prodotto è adatto al gonfiaggio di pneumatici di auto, moto e biciclette, palloni sportivi o simili.
- La pressione massima di esercizio della pompa ad alta pressione è di 10,3 bar.

### Avvertenza:

Utilizzando il pulsante ON/OFF, è possibile scegliere tra le unità PSI (psi), BAR (bar) e KPA (kPa). L'unità selezionata viene visualizzata sul display.

1. Svolgere completamente il tubo flessibile dell'aria compressa (9).
2. Aprire la leva dell'adattatore della valvola (9) e collegare il tubo dell'aria compressa all'oggetto da gonfiare. Se necessario, utilizzare uno degli adattatori presenti nel vano portaoggetti (15).
3. Premere nuovamente la leva dell'adattatore della valvola (9).
4. Collegare il prodotto a una fonte di alimentazione o inserire una batteria (29) nel portabatteria (26) come descritto in
5. Accendere il prodotto tenendo premuto il pulsante di accensione/spegnimento (4) per 5 secondi.
6. Ora è possibile impostare la pressione desiderata utilizzando i pulsanti "-" (3) e "+" (5). È possibile ridurre la pressione con il tasto "-" (3) e aumentarla con il tasto "+" (5). Se durante la selezione si tiene premuto il tasto "-" (3) o il tasto "+" (5), la pressione cambia più rapidamente.
7. Una volta selezionata la pressione desiderata, attivare la funzione aria compressa impostando il pulsante on/off (4) su aria compressa. Il prodotto si avvia in modo sonoro e inizia a pompare. Il prodotto pompa l'oggetto collegato fino alla pressione impostata sul display e poi si spegne automaticamente.
8. Per spegnere il prodotto, posizionare il pulsante di accensione/spegnimento (4) su "O".

## 9.3 Utilizzo della funzione di bassa pressione

### Avvertenza:

La funzione di bassa pressione è adatta per gonfiare (funzione di gonfiaggio) ed evacuare l'aria (funzione di aspirazione) da oggetti con un volume maggiore, come materassi pneumatici, ecc.

## 9.4 Gonfiaggio di oggetti

## ATTENZIONE

### Pericolo di danni!

L'uso improprio del prodotto può causare danni.

- Osservare le specifiche del produttore e le istruzioni di sicurezza per gli oggetti da gonfiare.
  - Lasciare raffreddare il prodotto per circa 8 minuti dopo ogni 2 minuti di funzionamento per evitare il surriscaldamento.
1. Rimuovere il tubo flessibile del ventilatore (25) dal dispositivo di stoccaggio (27) sul retro del prodotto.
  2. Inserire il raccordo del tubo flessibile di soffiaggio (14) nell'uscita dell'aria (13). A tal fine, ruotare con forza in senso orario.
  3. Collegare il tubo flessibile all'oggetto da gonfiare. Utilizzare l'ugello adattatore (23) o (24).

- Collegare il prodotto a una fonte di alimentazione o inserire una batteria nell'apposito supporto (vedere il capitolo "Passaggio dal funzionamento a batteria a quello a rete").
- Attivare la funzione di gonfiaggio impostando il pulsante on/off (4) su bassa pressione. Il prodotto si avvia in modo sonoro e inizia a pompare.
- Per spegnere il prodotto, posizionare il pulsante di accensione/spegnimento (4) su "O".

## 9.5 Estrazione dell'aria dagli oggetti

### Avvertenza:

Il display e il prodotto si spengono automaticamente dopo l'inattività.

- Rimuovere il tubo flessibile del ventilatore (25) dal dispositivo di stoccaggio (27) sul retro del prodotto.
- Inserire il connettore del tubo di soffiaggio (14) nell'ingresso dell'aria (19). A tal fine, ruotare con forza in senso orario.
- Collegare il tubo flessibile all'oggetto da pompare. Utilizzare l'ugello adattatore (23) o (24).
- Collegare il prodotto a una fonte di alimentazione o inserire una batteria (29) nel portabatteria (26) come descritto in
- Attivare la funzione di aspirazione impostando il pulsante on/off (4) su bassa pressione. Il prodotto si avvia in modo sonoro e inizia a pompare.
- Per spegnere il prodotto, posizionare il pulsante di accensione/spegnimento (4) su "O".

## 9.6 Accendere/spegnere la luce di lavoro a LED (21).

### CAUTELA

Non guardare direttamente la luce di lavoro a LED o la sorgente luminosa.

- Collegare il prodotto a una fonte di alimentazione o inserire una batteria (29) nel portabatteria (26) come descritto in
- Accendere il prodotto posizionando il selettore (2) su "Li-ion" per il funzionamento a batteria o su "Plug" per il funzionamento a rete.
- Per accendere la luce di lavoro a LED (21), premere l'interruttore on/off (22) su "I".
- Per spegnere la luce di lavoro a LED (21), premere l'interruttore di accensione/spegnimento (22) su "O".

## 9.7 Utilizzo del collegamento USB

### Avvertenza:

Il collegamento improprio di dispositivi alle porte USB può causare danni al prodotto e ai dispositivi collegati.

- Collegare sempre prima il dispositivo alle porte USB e solo successivamente accendere il prodotto.
- Controllare la tensione di funzionamento del dispositivo elettrico o elettronico prima di collegarlo al prodotto.
- Quando si utilizzano le porte USB, non utilizzare contemporaneamente la funzione di pressione dell'aria o di bassa pressione.

Il prodotto dispone di una porta USB-A e di una porta USB-C. Queste possono essere utilizzate come fonte di alimentazione per molti dispositivi elettronici, come telefoni cellulari, lettori MP3, fotocamere digitali, ecc.

Non è possibile ricaricare i prodotti Apple tramite le porte USB.

Nella fornitura non è incluso alcun cavo di collegamento per le porte USB.

Utilizzare le connessioni USB come segue:

- Inserire il cavo di collegamento con il dispositivo collegato nella porta USB-C (11) o USB-A (12) desiderata.
- Per caricare il dispositivo collegato, accendere il prodotto posizionando il selettore (2) su "Li-ion" per il funzionamento a batteria o su "Plug" per il funzionamento a rete.

## 10 Collegamento elettrico

**Il motore elettrico installato è collegato e pronto per l'esercizio. L'allacciamento è conforme alle disposizioni VDE e DIN pertinenti. L'allacciamento alla rete lato cliente e il cavo di prolunga utilizzato devono essere conformi a tali norme.**

In caso di lavori con dispositivi accessori di spruzzatura e spray nonché in caso di uso temporaneo all'aperto, occorre assolutamente collegare il prodotto tramite **un interruttore differenziale** ad una fonte di corrente di intervento di 30 mA oppure inferiore.

### AVVERTENZA

#### Avvertenze importanti

In caso di sovraccarico il motore si disinserisce automaticamente. Dopo un tempo di raffreddamento (di durata diversa) è possibile inserire nuovamente il motore.

## 10.1 Cavo di alimentazione elettrica difettoso

Sui cavi di alimentazione elettrica si verificano spesso danni all'isolamento.

Le cause possono essere le seguenti:

- Schiacciate, laddove i cavi di alimentazione vengono fatti passare attraverso finestre o interstizi di porte,
- Piegature a causa del fissaggio o della conduzione dei cavi stessi eseguiti in modo non appropriato,
- Tagli causati dal transito sui cavi di alimentazione,
- Danni all'isolamento causati dalle operazioni di distacco dalla presa a parete,
- Cricche a causa dell'invecchiamento dell'isolamento.

Tali cavi di alimentazione elettrici difettosi non possono essere utilizzati e rappresentano un pericolo mortale a causa dei danni all'isolamento.

Controllare regolarmente che i cavi di alimentazione elettrica non siano danneggiati. Assicurarsi che, durante tale controllo, il cavo di alimentazione non sia collegato alla rete elettrica.

I cavi per il collegamento elettrico devono essere conformi alle disposizioni VDE e DIN pertinenti. Usare solo cavi di collegamento con la stessa marcatura "H05VV-F".

La designazione del tipo deve essere stampata sul cavo di collegamento.

## 10.2 Motore a corrente alternata

- La tensione di alimentazione deve essere di 230 V ~.
- I cavi di prolunga fino a 25 m di lunghezza devono avere una sezione di 1,5 millimetri quadrati.

Gli allacciamenti e le riparazioni all'impianto elettrico possono essere eseguiti soltanto da un elettricista qualificato.

### Tipo di collegamento Y

Se è necessario, sostituire il cavo di allacciamento alla rete: la sostituzione deve essere effettuata dal fabbricante o da un suo rappresentante per evitare rischi per la sicurezza.

## 11 Pulizia, manutenzione, stoccaggio e trasporto

### **AVVISO**

**Lasciare che sia un'officina specializzata ad eseguire operazioni di riparazione e manutenzione non riportati nelle presenti istruzioni per l'uso. Utilizzare solo pezzi di ricambio originali.**

**Sussiste il pericolo di incidenti! Eseguire le operazioni di manutenzione e pulizia fondamentalmente con motore spento e con la spina elettrica staccata. Sussiste il pericolo di lesioni! Lasciar raffreddare il prodotto prima di tutti i lavori di manutenzione e pulizia. Gli elementi del motore sono caldi. Sussiste il pericolo di lesioni e di ustioni!**

Il prodotto può avviarsi in modo inaspettato e dunque portare a lesioni.

- Spegnerne il motore prima di tutti gli interventi di pulizia e di manutenzione.
- Lasciare raffreddare il motore.
- Scollegare la spina elettrica!
- Depressurizzare il compressore!

### 11.1 Pulizia

- Mantenere i dispositivi di protezione, le feritoie di ventilazione e l'alloggiamento del motore il più possibile privi di polvere e di sporcizia. Pulire il prodotto strofinando con un panno pulito o soffiando con aria compressa a bassa pressione. Si raccomanda di pulire il prodotto subito dopo ogni utilizzo.
- Pulire regolarmente il prodotto con un panno umido e del sapone molle. Non impiegare detergenti o solventi; questi potrebbero corrodere i componenti in plastica del prodotto. Assicurarsi che non possa penetrare acqua all'interno del prodotto.
- Si raccomanda di pulire il prodotto subito dopo ogni utilizzo.
- Il tubo flessibile e gli utensili da stampaggio devono essere scollegati prima della pulizia del compressore. Il compressore non deve essere pulito con acqua, solventi o simili.

### 11.2 Manutenzione

Controllare regolarmente lo stato impeccabile del prodotto. Verificare, tra l'altro, che:

- i tasti siano integri,
- gli accessori siano in perfette condizioni
- i cavi di alimentazione e le spine siano integri,
- le fessure di ventilazione siano libere e pulite. Se necessario, pulirle con una spazzola morbida o un pennello.

### 11.3 Stoccaggio e trasporto

#### **ATTENZIONE**

Scollegare la spina elettrica, sfiatare il compressore e tutti gli attrezzi pneumatici collegati. Spegnerne il compressore, in modo che esso non entri in funzione senza motivo.

Conservare il prodotto e i suoi accessori in un luogo buio, asciutto e al riparo dal gelo, inaccessibile ai bambini.

La temperatura di stoccaggio ottimale è compresa tra 5 e 30 °C.

Conservare il prodotto nella sua confezione originale.

Coprire il prodotto per proteggerlo da polvere o umidità. Conservare le istruzioni per l'uso nei pressi del prodotto.

- Pulire e sottoporre a manutenzione il prodotto prima dello stoccaggio.
- Rimuovere la batteria dal prodotto prima di uno stoccaggio prolungato (ad es. prima dell'inverno).
- Trasportare il prodotto utilizzando la maniglia di trasporto in dotazione ( ).

## 12 Riparazione e ordine dei pezzi di ricambio

Occorre notare che in questo prodotto i seguenti componenti sono soggetti a naturale usura o usura legata all'uso e sono richiesti i seguenti pezzi come materiali di consumo.

#### **ATTENZIONE**

Come da legge di responsabilità sui prodotti, non si è responsabili di danni dovuti a riparazioni improprie o non utilizzo di pezzi di ricambio originali.

Incaricare un servizio clienti o un tecnico specializzato e autorizzato. Lo stesso vale anche per gli accessori.

I pezzi di ricambio e gli accessori sono reperibili presso il nostro Service Center. Scansionare a tal fine il codice QR che si trova in prima pagina.

### 12.1 Ordine di pezzi di ricambio

In caso di ordinazione di pezzi di ricambio è necessario indicare quanto segue:

- Denominazione del modello
- Numero di articolo
- Dati della targhetta identificativa

**Ricambi / Accessori**

Batteria SBP2.0 - N. articolo:	7909201708
Batteria SBP4.0 - N. articolo:	7909201709
Caricatore SBC2.4A - N. articolo:	7909201710
Caricatore SBC4.5A - N. articolo:	7909201711
Caricatore SDBC2.4A - N. articolo:	7909201712
Caricatore SDBC4.5A - N. articolo:	7909201713

**13 Smaltimento e riciclaggio**

**Avvertenze per l'imballaggio**



Il materiale d'imballaggio è riciclabile. Si prega di smaltire gli imballaggi nel rispetto dell'ambiente.

**Avvertenze relative alla legge sui dispositivi elettrici ed elettronici (ElektroG)**



**I dispositivi elettrici ed elettronici usati non entrano nei rifiuti domestici, ma devono essere trattati e smaltiti in modo separato!**

- Le batterie o gli accumulatori utilizzati non integrati nel dispositivo usato devono essere rimossi prima della consegna, senza distruggerli! Il loro smaltimento è regolato dalla legge sulle batterie.
- I proprietari o gli utilizzatori di dispositivi elettrici ed elettronici sono tenuti per legge a restituirli al termine della loro durata utile.
- L'utente finale è responsabile in prima persona per la cancellazione dei suoi dati personali in relazione al dispositivo usato da smaltire!
- Il simbolo del bidone della spazzatura barrato indica che i dispositivi elettrici ed elettronici non possono essere smaltiti insieme ai normali rifiuti domestici.
- I dispositivi elettrici ed elettronici possono essere restituiti gratuitamente presso i seguenti centri:
  - Centri di raccolta e smaltimento di diritto pubblico (ad es. depositi comunali)
  - Punti vendita di dispositivi elettronici (fisici e online), nella misura in cui il distributore sia tenuto al ritiro o lo offra in modo volontario.

- È possibile consegnare gratuitamente al produttore, senza dovere acquistare prima un nuovo dispositivo da questi, fino a tre dispositivi elettronici usati per ogni tipo di dispositivo con una lunghezza del bordo di massimo 25 centimetri, oppure portare il dispositivo presso un altro centro di raccolta autorizzato nelle proprie vicinanze.
- Altre condizioni di ritiro complementari del produttore e del distributore sono reperibile presso il rispettivo servizio clienti.

- In caso di consegna da parte del produttore di un nuovo dispositivo elettronico presso un privato, quest'ultimo può richiedere il ritiro gratuito del dispositivo elettronico usato, su richiesta dell'utente finale stesso. Contattare a tale proposito il servizio clienti del produttore.
- Quanto esposto si applica solo ad apparecchi installati e distribuiti in un paese dell'Unione Europea e soggetti alla Direttiva europea 2012/19/UE. Nei paesi al di fuori dell'Unione Europea possono applicarsi norme diverse per lo smaltimento di dispositivi elettrici ed elettronici usati.

**Note sulle batterie agli ioni di litio**



**Smontaggio della batteria prima dello smaltimento dell'apparecchio!**

- Non gettare la batteria nei rifiuti domestici, nel fuoco (pericolo di esplosione) o nell'acqua. Le batterie danneggiate possono provocare danni all'ambiente e alla propria salute, se fuoriescono vapori o liquidi velenosi.
- Batterie difettose o esaurite devono essere riciclate in base alla direttiva 2006/66/CE.
- Consegnare l'apparecchio e il caricatore presso un centro di raccolta. I componenti in plastica e in metallo utilizzati possono essere smaltiti in modo differenziato e dunque riciclati in modo opportuno.
- Smaltire le batterie quando scariche. Consigliamo di coprire i poli con un nastro adesivo per la protezione da cortocircuito. Non aprire la batteria.
- Smaltire le batterie come da disposizioni locali. Consegnare le batterie a un centro di raccolta delle batterie usate, dove possono essere riciclate in modo ecologico. Chiedere a tale proposito alla società locale di raccolta dei rifiuti.

**14 Risoluzione dei guasti**

Guasto	Possibile causa	Rimedio
Il compressore non funziona.	Tensione di rete non presente.	Verificare cavo, spina di rete, fusibile e presa di corrente.
	Tensione di rete insufficiente.	Evitare cavi di prolunga troppo lunghi. Utilizzare un cavo di prolunga di sezione sufficiente.
	Temperatura esterna insufficiente.	Non operare al di sotto di una temperatura esterna di +5 °C.
	Il motore si surriscalda.	Lasciar raffreddare il motore, eliminare eventualmente la causa del surriscaldamento.
Il compressore funziona, ma gli utensili non funzionano.	Raccordi dei flessibili non a tenuta.	Verificare il flessibile dell'aria compressa e gli attrezzi, eventualmente sostituirli.

## 15 Condizioni di garanzia - Scheppach Serie 20V IXES

Data di revisione 11/07/2023

### Gentile cliente,

i nostri prodotti vengono sottoposti a un rigoroso controllo di qualità. Se nonostante ciò un prodotto non dovesse funzionare correttamente, ci dispiace molto e vi chiediamo di contattare il nostro servizio di assistenza all'indirizzo indicato di seguito. Saremo lieti di assistervi anche telefonicamente tramite il numero di assistenza. Le seguenti istruzioni hanno lo scopo di aiutarvi a garantire un'elaborazione e una liquidazione senza problemi in caso di reclamo.

### Per la rivendicazione dei diritti di garanzia vale quanto segue:

1. **Le presenti condizioni di garanzia** regolano i nostri servizi di garanzia supplementare del produttore per gli acquirenti (consumatori finali privati) di nuovi prodotti. I diritti di garanzia previsti dalla legge non sono interessati dalla presente garanzia. Per questi ultimi è responsabile il rivenditore presso il quale è stato acquistato il prodotto.
2. **L'assistenza in garanzia** si estende esclusivamente ai difetti di un prodotto nuovo acquistato dal cliente che si basano su un difetto di materiale o di fabbricazione e si limita - a nostra discrezione - alla riparazione gratuita di tali difetti o alla sostituzione del prodotto (se necessario anche alla sostituzione con un modello successivo). I prodotti o le parti sostituite diventano di nostra proprietà. Si prega di notare che i nostri prodotti non sono progettati per uso commerciale, artigianale o professionale. Una richiesta di garanzia non è pertanto valida se il prodotto è stato utilizzato in operazioni commerciali, artigianali o industriali entro il periodo di garanzia o è stato sottoposto a sollecitazioni equivalenti.
3. **Sono esclusi dalla nostra garanzia:**
  - Danni al prodotto causati dall'inosservanza delle istruzioni di montaggio, da un'installazione non corretta, dall'inosservanza delle istruzioni per l'uso (ad esempio, collegamento a una tensione di rete o a un tipo di corrente non corretti) o delle norme di manutenzione e sicurezza o dall'uso del prodotto in condizioni ambientali non idonee, nonché dalla mancanza di cura e manutenzione.
  - Danni al prodotto causati da un uso improprio o non corretto (come il sovraccarico del prodotto o l'utilizzo di strumenti o accessori non approvati), dalla penetrazione di corpi estranei nel prodotto (come sabbia, pietre o polvere), da danni dovuti al trasporto, dall'uso della forza o da influenze esterne (come i danni causati dalla caduta).
  - Danni al prodotto o a parti del prodotto dovuti a normale usura (dovuta al funzionamento) o altra usura naturale, nonché danni e/o usura di parti soggette a usura.
  - Difetti del prodotto causati dall'uso di accessori, supplementi o parti di ricambio che non sono parti originali o che non vengono utilizzati come previsto.
  - Prodotti sui quali sono state apportate modifiche o cambiamenti.

- Scostamenti di lieve entità dalle condizioni nominali, che sono insignificanti per il valore e l'utilizzabilità del prodotto.
- Prodotti su cui sono state effettuate riparazioni o interventi non autorizzati, in particolare da parte di terzi non autorizzati.
- Se la marcatura sul prodotto o le informazioni di identificazione del prodotto (adesivo della macchina) sono mancanti o illeggibili.
- Prodotti che presentano un forte imbrattamento e che quindi vengono rifiutati dal personale di assistenza.
- Le richieste di risarcimento danni e i danni conseguenti sono generalmente esclusi dalla presente garanzia.

4. **Il periodo di garanzia** è normalmente di **5 anni** (12 mesi per le batterie / batterie ricaricabili) e inizia con la data di acquisto del prodotto. È determinante la data riportata sulla ricevuta d'acquisto originale. I reclami in garanzia devono essere presentati immediatamente dopo l'accertamento delle condizioni dell'apparecchio. È esclusa la rivendicazione di diritti di garanzia dopo la scadenza del periodo di garanzia. La riparazione o la sostituzione del prodotto non comporta un'estensione del periodo di garanzia, né l'avvio di un nuovo periodo di garanzia per il prodotto o per i pezzi di ricambio installati. Questo si applica anche all'uso di un servizio in loco. Il prodotto interessato deve essere presentato o inviato al centro di assistenza clienti in condizioni di buona pulizia generale, insieme a una copia della ricevuta d'acquisto, contenente i dati relativi alla data di acquisto e alla denominazione del prodotto. Se un prodotto viene restituito incompleto, senza il contenuto della fornitura completo, il valore degli accessori mancanti verrà detratto in caso di sostituzione del prodotto o di rimborso. I prodotti parzialmente o completamente smontati non possono essere accettati come richiesta di garanzia. In caso di reclamo ingiustificato o al di fuori del periodo di garanzia, l'acquirente dovrà generalmente sostenere le spese di trasporto e il rischio di trasporto. **Si prega di segnalare preventivamente un reclamo in garanzia al centro di assistenza (vedi sotto).** Di norma, si concorda che il prodotto difettoso con una breve descrizione del guasto venga inviato tramite spedizione di ritorno organizzata o - in caso di riparazione al di fuori del periodo di garanzia - sufficientemente affrancata, rispettando le linee guida per l'imballaggio e la spedizione appropriati, all'indirizzo di assistenza indicato di seguito. **Per motivi di sicurezza, al momento della restituzione il prodotto (a seconda del modello) deve essere privo di qualsiasi materiale operativo.** Il prodotto inviato al nostro Centro di assistenza deve essere imballato in modo da evitare danni al prodotto oggetto del reclamo durante il trasporto. Dopo la riparazione/sostituzione, vi restituiranno il prodotto gratuitamente. Se i prodotti non possono essere riparati o sostituiti, a nostra esclusiva discrezione potrà essere rimborsato un importo pari al prezzo di acquisto del prodotto difettoso, tenendo conto di eventuali detrazioni per usura. Queste prestazioni di garanzia sono a beneficio del solo acquirente privato originale e non sono cedibili o trasferibili.



5. **Estensione del periodo di garanzia a 10 anni:** Scheppach offre un'ulteriore estensione della garanzia di 5 anni sui prodotti della serie Scheppach 20V. In questo modo il periodo di garanzia totale per questi prodotti sale a 10 anni. Sono escluse le batterie / batterie ricaricabili, i caricabatterie e gli accessori. È possibile usufruire di questa estensione della garanzia registrando online il prodotto Scheppach di questa gamma sul sito <https://garantie.scheppach.com> entro 30 giorni dalla data di acquisto. Dopo la registrazione online, riceverete la conferma dell'estensione della garanzia relativa all'articolo.
6. **Per presentare una richiesta di garanzia,** si prega di contattare il **nostro Centro di assistenza.**

**Utilizzare preferibilmente il modulo presente sulla nostra homepage:** <https://www.scheppach.com/de/service>

**Non inviateci alcun prodotto senza aver prima contattato e registrato il nostro Centro Assistenza.**

**Il contatto iniziale con il nostro Centro di assistenza è un prerequisito obbligatorio per presentare una richiesta di garanzia.** Le richieste di garanzia devono essere presentate entro 14 giorni dalla scoperta del difetto prima della scadenza del periodo di garanzia. A tal fine, sono necessari lo scontrino d'acquisto originale e, se del caso, la conferma dell'estensione della garanzia relativa all'articolo.

7. **Tempo di elaborazione** - Di norma, elaboriamo i reclami entro 14 giorni dal ricevimento nel nostro Centro di assistenza. Se, in casi eccezionali, il tempo di elaborazione indicato viene superato, vi informeremo tempestivamente.
8. **Le parti soggette a usura sono generalmente escluse dalla garanzia!** - Per parti soggette a usura si intendono: a) le batterie/accumulatori forniti, collegati e/o installati, nonché b) tutte le parti soggette a usura dipendenti dal modello (tra cui cinghie, lame per sega, inserti, mole, filtri, spazzole di carbone ecc.). La garanzia non copre le batterie o gli accumulatori scarichi o danneggiati nell'alloggiamento e/o nei terminali della batteria.
9. **Preventivo di spesa** - I prodotti non coperti o non più coperti dalla garanzia saranno riparati a pagamento. Su richiesta al nostro Centro di assistenza, è possibile inviare i prodotti difettosi per una stima dei costi e, se necessario, dare al Centro di assistenza l'approvazione scritta (per posta, via e-mail) per la riparazione. Senza l'approvazione della riparazione non si procederà ad alcuna ulteriore elaborazione.
10. **Non è possibile far valere altre rivendicazioni** oltre a quelli sopra menzionati.

**Le condizioni di garanzia** sono valide solo nella versione in vigore al momento del reclamo e, se necessario, possono essere prelevate dalla nostra homepage ([www.scheppach.com](http://www.scheppach.com)).

In caso di traduzioni, fa sempre fede la versione tedesca.

**Scheppach GmbH - Günzburger Str. 69 - 89335 Ichenhausen (Germania)**

**Telefono: +800 4002 4002 -**  
**E-mail: [customerservice.IT@scheppach.com](mailto:customerservice.IT@scheppach.com) -**  
**Internet: <https://www.scheppach.com>**

Ci riserviamo il diritto di apportare modifiche alle presenti condizioni di garanzia in qualsiasi momento e senza preavviso.

## 16 Dichiarazione di conformità UE

**Dichiarazione di conformità originale**

**Produttore:**

Scheppach GmbH  
 Günzburger Straße 69  
 D-89335 Ichenhausen

Dichiariamo sotto la nostra esclusiva responsabilità che il prodotto qui descritto è conforme alle direttive e alle norme vigenti.

Marchio: **SCHEPPACH**  
 Denominazione art.: **COMPRESSORE IBRIDO A BATTERIA**  
**Airforce 6**  
**5906159901**

N. art.

**Direttive UE:**

2014/30/UE, 2006/42/CE, 2011/65/UE\*

\* L'oggetto della dichiarazione, sopra descritto, soddisfa le disposizioni della Direttiva 2011/65/UE del Parlamento Europeo e del Consiglio dell'8 giugno 2011, sulla restrizione nell'utilizzo di determinate sostanze pericolose negli apparecchi elettrici ed elettronici.

**2000/14/EG\_2005/88/CE – Allegato: VI**

Livello di potenza  
 acustica garantito (L<sub>WA</sub>): 94 dB  
 Livello di potenza  
 sonora misurato (L<sub>WA</sub>): 92 dB  
 Potenza (P): 120 W  
 Ente nominato: TÜV Rheinland  
 LGA Products GmbH,  
 Tillystraße 2,  
 90431 Nürnberg  
 Numero: 0197

**Norme applicate:**

EN 62841-1:2015/A11:2022; EN 1012-1:2010;  
 EN ISO 12100:2010; EN 61000-3-3:2013+A1+A2;  
 EN 61547:2009; EN 50498:2010;  
 EN IEC 55014-1:2021; EN IEC 55014-2:2021;  
 EN IEC 61000-3-2:2019+A1;  
 EN IEC 55015:2019+A11; EN IEC 61000-6-3:2021;  
 EN IEC 61000-6-1:2019;

**Responsabile per la documentazione:**

Ann-Katrin Bloching  
 Günzburger Str. 69  
 D-89335 Ichenhausen  
 Ichenhausen, 18.10.2023

Simon Schünk  
 Division Manager Product Center





Andreas Pecher  
 Head of Project Management

## Inhoudsopgave

1	Inleiding .....	52
2	Productbeschrijving .....	53
3	Leveringsomvang .....	53
4	Beoogd gebruik .....	53
5	Veiligheidsvoorschriften .....	53
6	Technische gegevens .....	56
7	Uitpakken .....	57
8	Voor de ingebruikname .....	57
9	Bediening .....	57
10	Elektrische aansluiting .....	59
11	Reiniging, onderhoud, opslag en transport .....	60
12	Reparatie & bestellen van reserveonderdelen ...	60
13	Afvalverwerking en hergebruik.....	61
14	Verhelpen van storingen .....	61
15	Garantievoorwaarden - Scheppach 20V IXES-serie .....	62
16	EU-conformiteitsverklaring .....	63
17	Explosietekening .....	250

## Verklaring van de symbolen op het product

Het gebruik van symbolen in deze handleiding is bedoeld om uw aandacht te vestigen op eventuele risico's. De veiligheidssymbolen en de bijbehorende uitleg moeten goed worden begrepen. De waarschuwingen zelf voorkomen geen risico's en kunnen de juiste maatregelen betreffende ongevallenpreventie niet vervangen.

	Let op! Het niet in acht nemen van de op het product aangebrachte veiligheidstekens en waarschuwingen alsook het niet in acht nemen van de veiligheids- en bedieningsaanwijzingen kan tot ernstig of zelfs dodelijk letsel leiden.		Beschermingsklasse II (dubbel geïsoleerd)
	Lees voorafgaand aan de ingebruikname de gebruikshandleiding en de veiligheidsvoorschriften!		12V-stekker

	Draag gehoorbescherming. Het effect van lawaai kan gehoorverlies zijn.		Stel het product niet bloot aan regen. Het product mag alleen in droge omgevingscondities worden gestationeerd, opgeslagen en gebruikt.
	Draag een veiligheidsbril.		Gegarandeerd geluidsvermogensniveau van het product.
	Waarschuwing voor elektrische spanning.		Lithium-ionenaccu
	Gelijkstroom		Het product voldoet aan de geldende EU-bepalingen.

## 1 Inleiding

### Fabrikant:

Scheppach GmbH  
Günzburger Straße 69  
D-89335 Ichenhausen

### Geachte klant,

Wij wensen u veel plezier en succes bij het werken met uw nieuwe product.

### Aanwijzing:

De fabrikant van dit product is volgens de van kracht zijnde wet inzake productaansprakelijkheid niet aansprakelijk voor schade die aan dit product of door dit product ontstaan bij:

- Ondeskundige behandeling
- Het niet in acht nemen van de gebruikshandleiding
- Reparaties door derden, niet geautoriseerde vakmensen
- Inbouw en vervanging van niet-originele reserveonderdelen
- Gebruik dat niet conform de voorschriften is
- uitvallen van de elektrische installatie bij het niet in acht nemen van de elektrische voorschriften en VDE-voorschriften 0100, DIN 57113 / VDE0113.

### Let op:

De gebruikshandleiding maakt deel uit van dit product.

Deze bevat belangrijke aanwijzingen, hoe u met het product veilig, vakkundig en economisch werkt, hoe u gevaren vermindert, reparatiekosten uitspaart, uitvaltijden vermindert en de betrouwbaarheid en levensduur van het product verhoogt. Aanvullend op de veiligheidsbepalingen van deze gebruikshandleiding moet u absoluut de voor de werking van het product geldende voorschriften van uw land in acht nemen.

Maak u voor aanvang van de werkzaamheden bekend met alle bedienings- en veiligheidsinstructies. Gebruik het product uitsluitend als beschreven en voor de aangegeven toepassingsbereiken. Bewaar de gebruikshandleiding daarom goed, en verstrek alle documentatie als het product wordt doorgegeven aan derden.

## 2 Productbeschrijving

1. Transportgreep
2. Keuzeschakelaar accu – 12V/230V
3. Toets "-"
4. Aan/uit-knop (display)
5. Toets "+"
6. Aan/uit-schakelaar (2-traps blaasschakelaar)
7. Displayweergave
8. Aansluitsnoer (12V gelijkstroom)
9. Perslucht slang met ventieladapter
10. Standaard
11. USB-C aansluiting
12. USB-A aansluiting
13. Luchtuitlaat bij het product
14. Aansluiting van de blaas slang
15. Bewaarvak (accessoires)
16. Dunlop-/flitsventiel
17. Balnaald
18. Konische ventieladapter
19. Luchtinlaat bij het product
20. Netsnoer (230V wisselstroom)
21. Led-werklamp
22. Aan/uitschakelaar (Led-werklamp)
23. Adaptermondstuk
24. Adaptermondstuk
25. Blaas slang
26. Accu-houder
27. Bewaarinrichting (blaas slang)
28. Oplader \*
29. Accu \*
30. Ontgrendelingsknop (accu)

## 3 Leveringsomvang

Pos.	Aantal	Aanduiding
16.	1 x	Dunlop-/flitsventiel
17.	1 x	Balnaald
18.	1 x	Konische ventieladapter
24.	1 x	Adaptermondstuk
25.	1 x	Blaas slang
28.	1 x	Oplader*
29.	1 x	Accu*
	1 x	Hybride compressor
	1 x	Gebruikshandleiding

\* = niet altijd meegeleverd!

## 4 Beoogd gebruik

Het product is geschikt voor het oppompen van fietsbanden en opblaasbare speel-, sport- en strandartikelen met gebruik van de meegeleverde adapter.

Het product mag uitsluitend worden gebruikt waarvoor het bedoeld is. Elk ander of verdergaand gebruik is niet volgens de voorschriften. De gebruiker/bediener en niet de fabrikant is aansprakelijk voor ontstane schade of elke vorm van letsel.

Ook de naleving van de veiligheidsvoorschriften, de montagehandleiding en de aanwijzingen in de gebruikshandleiding maken deel uit van het beoogd gebruik.

Personen, die het product bedienen of onderhoud aan het product verrichten, moeten hiermee bekend zijn en op de hoogte zijn van de mogelijke gevaren.

De fabrikant is niet aansprakelijk voor wijzigingen die aan het product worden aangebracht en de hieruit voortvloeiende schade.

Het product mag uitsluitend met de originele onderdelen en originele accessoires van de fabrikant worden gebruikt.

De veiligheids-, werk- en onderhoudsvorschriften van de fabrikant alsook de in de technische gegevens aangegeven afmetingen moeten in acht worden genomen.

Let erop dat onze producten volgens het beoogd gebruik niet voor bedrijfsmatige, ambachtelijke of industriële toepassingen zijn ontworpen. Wij aanvaarden geen aansprakelijkheid wanneer het product in bedrijfsmatige, ambachtelijke of industriële ondernemingen of bij soortgelijke werkzaamheden worden ingezet.

## Verklaring van de signaalwoorden in de gebruikshandleiding

### GEVAAR

**Signaalwoord voor aanduiding van een direct aanwezige, gevaarlijke situatie die, indien deze niet wordt vermeden, de dood of ernstige verwondingen tot gevolg heeft.**

### WAARSCHUWING

**Signaalwoord voor aanduiding van een mogelijke gevaarlijke situatie die, indien deze niet wordt vermeden, tot de dood of ernstige verwondingen kan leiden.**

### VOORZICHTIG

**Signaalwoord voor aanduiding van een mogelijke gevaarlijke situatie die, indien deze niet wordt vermeden, tot geringe of matige verwondingen kan leiden.**

### LET OP

**Signaalwoord voor aanduiding van een mogelijke gevaarlijke situatie die, indien deze niet wordt vermeden, materiële schade aan producten of eigendommen tot gevolg kan hebben.**

## 5 Veiligheidsvoorschriften

### WAARSCHUWING

**Lees alle veiligheidsvoorschriften, aanwijzingen, afbeeldingen en technische gegevens die bij dit elektrische gereedschap zijn meegeleverd.**

Nalatigheden bij het niet naleven van de onderstaande aanwijzingen kunnen elektrische schok, brand en/of ernstige verwondingen veroorzaken.

**Bewaar alle veiligheidsvoorschriften en -aanwijzingen voor toekomstig gebruik.**

Het in de veiligheidsvoorschriften gebruikte begrip "Elektrisch gereedschap" is van toepassing op netgevoed elektrisch gereedschap (met netsnoer) of op accugevoed elektrisch gereedschap (zonder netsnoer).

**1) Veiligheid op de werkplek**

- a) **Houd uw werkomgeving schoon en goed verlicht.** Rommel of slecht verlichte werkplaatsen kunnen leiden tot ongevallen.
- b) **Werk met het elektrisch gereedschap niet in een explosiegevaarlijke omgeving, waarin zich brandbare vloeistoffen, gas of stof bevinden.** Elektrisch apparaat produceert vonken, waardoor stof of dampen kunnen ontbranden.
- c) **Houd kinderen en andere personen tijdens het gebruik uit de buurt van het elektrische gereedschap.** Bij afbuiging kunt u de controle over het elektrische apparaat verliezen.

**2) Elektrische veiligheid**

- a) **De aansluitstekker van het elektrische gereedschap moet in het stopcontact passen. De stekker mag op geen enkele wijze worden gewijzigd. Gebruik geen adapterstekker samen met geaard elektrisch gereedschap.** Ongewijzigde stekkers en passende stopcontacten verminderen het risico op elektrische schok.
- b) **Let op dat u geen fysiek contact maakt met geaarde onderdelen zoals bijv. buizen, radiatoren, elektrische haarden, koelkasten.** Er bestaat een verhoogd risico op een elektrische schok als uw lichaam geaard is.
- c) **Houd elektrisch gereedschap uit de buurt van regen of vocht.** Het indringen van water in een elektrisch apparaat vergroot het risico op een elektrische schok.
- d) **Gebruik het netsnoer niet om het elektrische gereedschap te dragen, aan op te hangen of om de stekker uit het stopcontact te trekken. Houd het netsnoer uit de buurt van hitte, scherpe randen of bewegende delen.** Beschadigde of opgewikkelde snoeren verhogen het risico op een elektrische schok.
- e) **Als u met een elektrisch gereedschap in de open lucht werkt, gebruik dan alleen een verlengsnoer dat ook geschikt is voor gebruik buitenshuis.** De toepassing van een voor buitenshuis gebruik geschikt verlengsnoer vermindert het risico op een elektrische schok.
- f) **Als het gebruik van het elektrische gereedschap in een vochtige omgeving niet kan worden vermeden, gebruik dan een aardlekschakelaar.** Het gebruik van een aardlekschakelaar voorkomt het risico op een elektrische schok.

**3) Veiligheid van personen**

- a) **Wees altijd voorzichtig, let op waar u mee bezig bent en ga verstandig te werk bij werkzaamheden met elektrisch gereedschap. Maak geen gebruik van elektrisch gereedschap als u moe bent of onder invloed bent van drugs, alcohol of medicamenten.** Een moment van onachtzaamheid bij gebruik van het elektrische gereedschap kan leiden tot ernstig letsel.

- b) **Draag persoonlijke beschermingsmiddelen en ook altijd een veiligheidsbril.** Het dragen van persoonlijke beschermingsmiddelen zoals een stofmasker, antislip-veiligheidsschoenen, een veiligheidshelm of gehoorbescherming, al naar gelang het soort gereedschap en de toepassing ervan, verkleint het risico op verwondingen.
- c) **Vermijd ingebruikname zonder toezicht. Controleer of het elektrisch gereedschap is uitgeschakeld voordat u het op de stroomvoorziening en/of de accu aansluit, het gereedschap oppakt of draagt.** Als u tijdens het dragen van het elektrische gereedschap uw vinger op de schakelaar hebt of het reeds ingeschakelde elektrische apparaat op de stroomvoorziening aansluit, kan dit tot letsel en ongevallen leiden.
- d) **Verwijder instelgereedschap of de moersleutel, voordat u het elektrische gereedschap inschakelt.** Een gereedschap of sleutel dat/die zich in een draaiend onderdeel van het elektrische gereedschap bevindt, kan verwondingen veroorzaken.
- e) **Voorkom een onnatuurlijke lichaamshouding. Zorg voor een stabiele positie en zorg ervoor dat u altijd stabiel staat.** Daardoor kunt u het elektrische gereedschap in onverwachte situaties beter onder controle houden.
- f) **Draag geschikte kleding. Draag geen wijde kleding of sieraden. Houd haren en kleding uit de buurt van bewegende delen.** Loszittende kleding, sieraden of lange haren kunnen worden vastgegrepen door bewegende delen.
- g) **Als stofafzuig- en -opvanginrichtingen kunnen worden gemonteerd, moeten deze worden aangesloten en juist worden toegepast.** Het gebruik van een stofafzuiging kan gevaar door stof verminderen.
- h) **Voorkom een vals gevoel van zekerheid en houd u altijd aan de veiligheidsvoorschriften voor elektrische apparaten, ook als u ervaren bent met het elektrische apparaat.** Achtelooos handelen kan in een fractie van een seconde tot ernstige verwondingen leiden.

**4) Gebruik en behandeling van het elektrische gereedschap**

- a) **Zorg dat het elektrische gereedschap niet overbelast raakt. Gebruik voor de werkzaamheden het daarvoor bedoelde elektrische gereedschap.** Met het juiste elektrische apparaat werkt u beter en veiliger in het aangegeven vermogensbereik.
- b) **Gebruik geen elektrisch apparaat, waarvan de schakelaar defect is.** Een elektrisch gereedschap, dat niet meer in- of uitgeschakeld kan worden, is gevaarlijk en moet gerepareerd worden.
- c) **Trek de stekker uit het stopcontact en/of verwijder de uitneembare accu voordat u de apparaatinstellingen wijzigt, inzetstukken vervangt of het elektrische apparaat weglegt.** Deze voorzorgsmaatregel voorkomt dat het elektrische gereedschap per ongeluk wordt gestart.
- d) **Bewaar niet-gebruikte elektrische apparaten buiten bereik van kinderen. Laat het elektrische apparaat niet gebruiken door personen die er niet mee vertrouwd zijn of deze aanwijzingen niet hebben gelezen.** Elektrische apparaten zijn gevaarlijk als ze door onervaren personen worden gebruikt.

- e) Voer zorgvuldig onderhoud uit aan elektrische apparaten en inzetstukken. Controleer of bewegende delen probleemloos functioneren en niet klemmen, of onderdelen gebroken of beschadigd zijn, waardoor de functie van het elektrische gereedschap wordt beïnvloed. Laat beschadigde onderdelen voor gebruik van het elektrische apparaat eerst repareren. Veel ongevallen ontstaan door slecht onderhouden elektrische apparaten.
- f) Houd snijgereedschap scherp en schoon. Zorgvuldig onderhouden snijgereedschap met scherpe snijranden klemt minder snel vast en is makkelijker te gebruiken.
- g) Gebruik elektrische apparaten, inzetstuk, inzetstukken enz. overeenkomstig deze aanwijzingen. Houd daarbij rekening met de omstandigheden waarin gewerkt wordt en de uit te voeren werkzaamheden. Het gebruik van elektrisch gereedschap voor andere toepassingen dan het voorgeschreven gebruik kan leiden tot gevaarlijke situaties.
- h) Houd grepen en greepoppervlakken droog, schoon en vrij van olie en vet. Als grepen en greepoppervlakken glad zijn, kan het elektrisch gereedschap in onvoorzien situaties niet veilig bediend en onder controle gehouden worden.

## 5) Service

- a) Laat uw elektrisch gereedschap uitsluitend door gekwalificeerd deskundig personeel repareren met uitsluitend originele reserveonderdelen. Hiermee wordt de veiligheid van het elektrische gereedschap gewaarborgd.

## Gebruik en behandeling van het accugereedschap

- a) Laad de accu's alleen op met laders die door de fabrikant zijn aanbevolen. Een oplader die voor de ene accu geschikt is, hoeft nog niet geschikt te zijn voor andere accu's. In een dergelijk geval kan brand ontstaan.
- b) Gebruik alleen de hiervoor bedoelde accu's in de elektrische apparaten. Gebruik van andere accu's kan letsel veroorzaken en brandgevaar opleveren.
- c) Houd de niet gebruikte accu verwijderd van paperclips, munten, sleutels, spijkers, schroeven of andere kleine metalen voorwerpen die een overbrugging van de contacten kunnen veroorzaken. Een kortsluiting tussen de accucontacten kan tot schroeiplekken of brand leiden.
- d) Bij verkeerde toepassing kan vloeistof uit de accu uitreden. Vermijd contact met deze vloeistof. Spoel de vloeistof bij toevallig contact af met water. Als de vloeistof in de ogen terechtkomt, moet u een arts consulteren. Uittredende accuvloeistof kan de huid irriteren of brandwonden veroorzaken.
- e) Gebruik geen beschadigde of gewijzigde accu. Beschadigde of gewijzigde accu's kunnen onvoorspelbaar gedrag vertonen en leiden tot vuur, explosie of gevaar voor letsel.
- f) Stel een accu niet bloot aan vuur of te hoge temperaturen. Vuur of temperaturen boven 130 °C kunnen een explosie veroorzaken.

- g) Neem alle aanwijzingen voor het opladen in acht en laad de accu of het accugereedschap nooit buiten het in de gebruikshandleiding aangegeven temperatuurbereik. Onjuist opladen of laden buiten het toegestane temperatuurbereik kan de accu verstoren en het brandgevaar verhogen.
- h) Voer nooit onderhoud aan beschadigde accu's uit. Al het onderhoud van accu's mag uitsluitend door de fabrikant of gevolmachtigde servicecentra worden uitgevoerd.

## 5.1 Apparaatspecifieke veiligheidsvoorschriften

- Het product mag niet worden gebruikt door personen (inclusief kinderen) met verminderde fysieke, zintuiglijke of mentale capaciteiten of een gebrek aan ervaring en kennis.
- Het reinigen en gebruikersonderhoud mogen niet door kinderen worden uitgevoerd.
- Houd het product uit de buurt van regen of vocht. Het binnendringen van water in het product verhoogt het risico op een elektrische schok.
- Vermijd het gebruik van het product bij temperaturen onder +5 °C.
- Laat het product niet zonder toezicht draaien.

### VOORZICHTIG

Gebruik het product slechts voor korte tijd. Een langer, ononderbroken bedrijf van meer dan 10 min. zorgt ervoor dat het product oververhit raakt. Schakel het product direct uit en laat deze minstens 10 min. afkoelen

### GEVAAR

#### Gevaar voor letsel!

Laat de op te pompen voorwerpen niet oppompen met een hogere druk dan beoogd. Hierdoor kan het materiaal uit elkaar knappen en kan er letsel en/of materiële schade ontstaan.

- Het toegestane vermogensbereik van de compressor mag niet worden overschreden. Pomp geen vrachtwagen-, trekker- of andere grote banden op.
- Bewerk geen materialen, die potentieel licht ontvlambaar of explosief zijn of kunnen zijn.
- Gebruik het product nooit voor andere doeleinden.
- Het product moet altijd schoon, droog en vrij van olie of smeervet zijn. Verwijder alle stof na elk gebruik en voor het bewaren.
- Gebruik voor het reinigen van het product nooit benzine of andere ontvlambare vloeistoffen! In het product resterende dampen kunnen door vonken ontsteken en tot een explosie van het product leiden.
- Wees altijd alert! Let altijd op waar u mee bezig bent en ga verstandig te werk. Gebruik het apparaat in geen geval als u niet geconcentreerd bent of u niet goed voelt.
- Vermijd zware belasting van het leidingsysteem door flexibele slangaansluitingen te gebruiken en knikken te vermijden.

- Het is aan te bevelen, om toevoerslangen bij een druk boven 7 bar van een veiligheidskabel te voorzien, bijv. een staalkabel.
- De hete componenten van het product niet aanraken!
- Let op dat alle slangen en armaturen geschikt zijn voor de hoogst toelaatbare werkdruk van de compressor.
- **Als het gebruik van het elektrische gereedschap in een vochtige omgeving niet kan worden vermeden, gebruik dan een aardlekschakelaar.** Het gebruik van een aardlekschakelaar voorkomt het risico op een elektrische schok.

De machine moet over een aardlekschakelaar (RCD) beschikken met een afschakelstroom van niet meer dan 30 mA.

### Restrisico's

Het product is vervaardigd volgens de stand van de techniek en de erkende veiligheidstechnische regels. Toch kan tijdens de werkzaamheden sprake zijn van enkele restrisico's.

- Beschadiging van het gehoor, als de voorgeschreven gehoorbescherming niet wordt gedragen.
- Restrisico's kunnen worden geminimaliseerd als de "veiligheidsvoorschriften" en het "gebruik conform de voorschriften" alsook de bedieningshandleiding worden opgevolgd.
- Gebruik het product zoals in deze gebruikshandleiding wordt aanbevolen. U verkrijgt dan optimale prestaties met uw product.
- Bovendien kunnen er ondanks alle getroffen voorzieningen verborgen restrisico's bestaan.

**⚠ WAARSCHUWING**

Dit elektrisch apparaat genereert een elektromagnetisch veld als het is ingeschakeld. Dit veld kan onder bepaalde omstandigheden interfereren met actieve of passieve medische implantaten. Om het risico op ernstig of dodelijk letsel te beperken, raden we personen met medische implantaten aan om hun arts en de fabrikant van het medische implantaat te raadplegen voordat het elektrische apparaat wordt gebruikt.

**⚠ WAARSCHUWING**

Bij langdurige werkzaamheden kunnen door de trillingen stoomnissen in de doorbloeding in de handen van de gebruiker optreden (witte vinger syndroom).

Raynaud-syndroom (dove vingers) is een vaatziekte, waarbij kleine bloedvaten in de vingers en tenen acuut verkrampen. De desbetreffende lichaamsdelen worden dan niet meer voldoende van bloed voorzien waardoor ze een bleke kleur krijgen. Het frequente gebruik van trillende producten kan zenuwbeschadigingen veroorzaken bij personen met een verminderde doorbloeding (bijv. rokers, diabetici).

Als u ongewone beperkingen bespeurt, stopt u direct de werkzaamheden en raadpleegt u een arts.



**LET OP**

Het product maakt deel uit van de 20V IXES serie en mag alleen met accu's uit deze serie worden gebruikt. Accu's mogen alleen met opladers uit deze serie worden opgeladen. Let hierbij op de specificaties van de fabrikant.

**⚠ WAARSCHUWING**

**Neem de veiligheidsvoorschriften en aanwijzingen voor het opladen en het juiste gebruik in acht zoals in de gebruikshandleiding van uw accu en oplader van de 20V IXES serie aangegeven. Een gedetailleerde beschrijving voor het laadproces en overige informatie vindt u in deze afzonderlijke bediening.**

## 6 Technische gegevens

Nominale spanning	20 V  (Lithium-ionen-accu)
	12 V 
	230 V~
Bedrijfsmodus	S3 20% 10 min
Vermogen persluchtpomp:	120 W
Vermogen verdringerpomp:	80 W
Max. druk	10,3 bar (150 PSI)
Max. toerental	3500 min <sup>-1</sup> (perslucht) 15000 min <sup>-1</sup> (lagedruk)
Luchttransporthoeveelheid ventilator	380 l/min
Luchttransporthoeveelheid compressor	21 l/min
USB-A aansluiting	5V/2A
USB-C aansluiting	5V/2A
Beschermingsklasse	II/(dubbele isolatie)

Technische wijzigingen voorbehouden!

### Bedrijfsmodus S3 (periodieke intervalwerking)

De machine bestaat uit een nominale belasting en een stilstandtijd.  
De cyclustijd is 10 min, de relatieve bedrijfsacyclus is 25% van de cyclustijd.

### Geluidswaarden

**⚠ WAARSCHUWING**

Lawaai kan ernstige gezondheidsklachten tot gevolg hebben. Als het geluid van de machine hoger is dan 85 dB, draag dan geschikte gehoorbescherming voor u en personen in de omgeving.

De geluids- en trillingswaarden zijn bepaald volgens EN 62841-1.



<b>Luchtpomp</b>	
Geluidsdruk niveau (op de bedieningsplaats) $L_{pA}$	82,5 dB
Onzekerheid K	3 dB
Gemeten geluidsvermogensniveau $L_{wA}$	92,0 dB
Onzekerheid K	2,04 dB
Gewaarborgd geluidsvermogensniveau $L_{wA}$	94 dB
<b>Blaasmodus</b>	
Geluidsdruk niveau (op de bedieningsplaats) $L_{pA}$	74,6 dB
Onzekerheid K	3 dB
Gemeten geluidsvermogensniveau $L_{wA}$	82,3 dB
Onzekerheid K	3 dB

### Trillingseigenschappen

Totale trillingswaarde $a_h$	<2,5 m/s <sup>2</sup>
Onzekerheid K	1,5 m/s <sup>2</sup>

De aangegeven totale trillingswaarde en de aangegeven geluidsemisiewaarde zijn gemeten volgens een standaardtestmethode en kunnen worden gebruikt om elektrische apparaten met elkaar te vergelijken.

De aangegeven geluidsemisiewaarden en de aangegeven totale trillingswaarde kunnen ook worden gebruikt als voorlopige indicatie van de belasting.

**⚠ WAARSCHUWING**

**De geluidsemisies en de trillingsemisiewaarde kunnen van de opgegeven waarde afwijken wanneer de machine daadwerkelijk wordt gebruikt. Dit is afhankelijk van de wijze waarop het elektrische apparaat wordt gebruikt en de aard van het werkstuk dat wordt bewerkt.**

Probeer om de belasting zo gering mogelijk te houden. Zo kan bijvoorbeeld de werktijd worden beperkt. Hierbij moeten alle aspecten van de bedrijfscyclus in aanmerking worden genomen (zoals de tijd dat de machine uitgeschakeld is en de tijd dat deze ingeschakeld is, maar onbelast draait).

Houd u zo nodig aan rustperiodes en beperk de duur van het werk tot het absolute noodzakelijke.

## 7 Uitpakken

**⚠ WAARSCHUWING**

**Het product en de verpakkingsmaterialen zijn geen kinderspeelgoed!**

**Kinderen mogen niet met plastic zakken, folies en kleine onderdelen spelen! Er bestaat gevaar voor inslikken en verstikkingsgevaar!**

- Open de verpakking en haal het product er voorzichtig uit.
- Verwijder het verpakkingsmateriaal evenals de verpakkings- en transportbeveiligingen (indien voorhanden).
- Controleer of de inhoud van de levering volledig is.

- Controleer het product en de hulpstukken op transportschade. Meld eventuele schade direct bij het transportbedrijf dat het product heeft bezorgd. Reclamaties op een later tijdstip worden niet erkend.
- Bewaar de verpakking indien mogelijk tot na het verstrijken van de garantietijd.
- Maak u voor aanvang van de werkzaamheden bekend met het product aan de hand van de gebruikshandleiding.
- Gebruik bij accessoires alsook slijtage- en reserveonderdelen uitsluitend originele onderdelen. Reserveonderdelen zijn verkrijgbaar bij de leverancier.
- Geef bij bestellingen onze artikelnummers alsook type en bouwjaar van het product aan.

## 8 Voor de ingebruikname

**⚠ VOORZICHTIG**

**Gevaar voor letsel!**

Plaats de accu pas, als het accu-gereedschap klaar is voor gebruik.

### Accu plaatsen

1. Schuif de accu (29) in de accu-houder (26). De accu (29) klikt hoorbaar vast.

### Accu uitnemen

1. Druk op de ontgrendelingsknop (30) van de accu (29) en trek de deze uit de accuhouder (26).

### Accu laden

1. Neem voor het opladen van de accu (29) de aanwijzingen in de gebruikshandleidingen van de gebruikte accu (29) en de oplader (28) in acht.

## 9 Bediening

**⚠ VOORZICHTIG**

**Gevaar voor letsel!**

Plaats de accu pas, als het accu-gereedschap klaar is voor gebruik.

**LET OP**

**Draag gehoorbescherming!**

Gebruik een geschikte gehoorbescherming, indien u zich in de buurt van het apparaat bevindt.

**LET OP**

Het product is niet geschikt voor permanent gebruik. Het product mag maximaal 2 minuten worden gebruikt. Bij oververhitting van het product, de accu direct verwijderen. Neem het product weer in bedrijf als deze is afgekoeld.

### Opmerking:

Het product trilt tijdens het bedrijf. Plaats het daarom tijdens het bedrijf op een vaste en stevige ondergrond. De grootste schuiften ten opzichte van de horizontale positie is 10°. Aan de onderzijde van het product bevinden zich hier vier standaardpootjes.

## 9.1 Schakelen tussen accu- en netvoeding

### Opmerking:

Bij bedrijf met een 12V gelijkstroom-energiebron moet de zekering van de sigarettenaansteker ten minste een waarde van 15A vertonen. Als de werkelijke waarde kleiner is dan 15A, kan de zekering gaan smelten. Als u hier toe nog vragen hebt, dient u contact op te nemen met de voertuigfabrikant. Voor ondeskundige toepassingen, kan geen aansprakelijkheid worden geaccepteerd.

### Opmerking:

Let op dat het product is uitgeschakeld en tegen onvoor-zien inschakelen is geborgd.

1. Plaats het product op een vlak, recht oppervlak.
2. Om het product via de accu (29) van stroom te voor-zien, plaatst u een accu van de 20V IXES serie in de accuhouder (26) en zet u de keuzeschakelaar (2) op "Li-ion".
3. Om het product via het netsnoer (230 V wisselstroom) van stroom te voorzien, sluit u het netsnoer (230 V wisselstroom) (20) aan op een goed geïnstalleerd stopcontact en zet u de keuzeschakelaar (2) op "stekker" voor gebruik op het lichtnet.
4. Om het product via het aansluitsnoer (12 V ge-lijkstroom) (8) van stroom te voorzien, sluit u het aansluitsnoer aan op een 12V-gelijkstroom energiebron (sigarettenaansteker) en zet u de keuzeschakelaar (2) op "stekker" voor gebruik op het lichtnet.

## 9.2 Persluchtfunctie gebruiken

### Opmerking:

#### LET OP

#### Risico op materiële schade!

Onjuiste bediening van het product kan tot schade lei-den.

- Neem voor objecten die moeten worden opgeblazen, de specificaties en de veiligheidsaanwijzingen van de fabrikant in acht.
- Kort voor het uitschakelen, kan de weergegeven druk in het display door overdruk in de luchtslang 0,05–0,2 bar hoger zijn dan de voorgeselecteerde druk.
- Het product is geschikt voor het oppompen van auto-, motor- en fietsbanden, sportballen etc.
- De maximale bedrijfsdruk van de hogedrukpomp is 10,3 bar.

### Opmerking:

Met behulp van de AAN/UIT-knop kunt u tussen de een-heden PSI (psi), BAR (bar) en KPA (kPa) selecteren. De geselecteerde eenheid wordt op het display weergege-ven.

1. Wikkel de persluchtslang (9) volledig af.
2. Open de hendel van de ventieladapter (9) en sluit de persluchtslang aan op het object dat u wilt afpompen. Gebruik, indien mogelijk, een van de adapters uit het bewaarvak (15).
3. Laat de hendel voor de ventieladapter (9) weer los.

4. Sluit het product aan op een stroombron en plaats een accu (29) in de accuhouder (26) zoals onder be-schreven.
5. Schakel het product in door de aan/uit-knop (4) gedu-rende 5 seconden ingedrukt te houden.
6. U kunt nu de gewenste druk met behulp van de toets "-" (3) en de toets "+" (5) instellen. Met de toets "-" (3) kunt u de druk verlagen, met de toets "+" (5) kunt u de druk verhogen. Als u de toets "-" (3) of de toets "+" (5) tijdens de selectie ingedrukt houdt, wijzigt u de druk sneller.
7. Als u de gewenste druk hebt geselecteerd, schakelt u de persluchtfunctie in, door de aan/uit-knop (4) op perslucht in te stellen. Het product start hoorbaar en begint te pompen. Het product pompt het aangesloten object op tot op het display vooraf ingestelde druk en schakelt daarna automatisch uit.
8. Om het product uit te schakelen, zet u de aan/uit-knop (4) op "O".

## 9.3 Lagedrukfunctie gebruiken

### Opmerking:

De lagedrukfunctie is geschikt voor het opblazen (op-blaasfunctie) en afzuigen van lucht (afzuigfunctie) van ob-jecten met grotere volumes, zoals bijv. luchtbedden etc.

## 9.4 Objecten opblazen

#### LET OP

#### Risico op materiële schade!

Onjuiste bediening van het product kan tot schade lei-den.

- Neem voor objecten die moeten worden opgeblazen, de specificaties en de veiligheidsaanwijzingen van de fabrikant in acht.
- Laat het product na een looptijd van 2 minuten telkens 8 minuten afkoelen om oververhitting te vermijden.

1. Verwijder de blaas slang (25) uit de bewaarinrichting (27) aan de achterzijde van het product.
2. Monteer de aansluiting van de blaas slang (14) op de luchtuitlaat (13). Draai deze rechtsonder vast.
3. Verbind de slang met het object dat u wilt oppompen. Gebruik het adaptermondstuk (23) of (24).
4. Sluit het product op een stroombron aan of plaats een accu-pack in de accuhouder (zie hoofdstuk "Tussen accu- en netvoeding schakelen").
5. Schakel de opblaasfunctie in, door de aan/uit-knop (4) op lage druk te zetten. Het product start hoorbaar en begint te pompen.
6. Om het product uit te schakelen, zet u de aan/uit-knop (4) op "O".

## 9.5 Afzuigen van lucht uit objecten

### Opmerking:

Zowel de displayweergave alsook het product schakelt na inactiviteit automatisch uit.

1. Verwijder de blaas slang (25) uit de bewaarinrichting (27) aan de achterzijde van het product.
2. Monteer de aansluiting van de blaas slang (14) op de luchtinlaat (19). Draai deze rechtsonder vast.

3. Verbind de slang met het object dat u wilt afpompen. Gebruik het adaptermondstuk (23) of (24).
4. Sluit het product aan op een stroombron en plaats een accu (29) in de accuhouder (26) zoals onder beschreven.
5. Schakel de afzuigfunctie in, door de aan/uit-knop (4) op lage druk te zetten. Het product start hoorbaar en begint te pompen.
6. Om het product uit te schakelen, zet u de aan/uit-knop (4) op "0".

## 9.6 LED-werklamp (21) in-/uitschakelen

### VOORZICHTIG

Kijk niet direct in de LED-werklamp of de lichtbron.

1. Sluit het product aan op een stroombron en plaats een accu (29) in de accuhouder (26) zoals onder beschreven.
2. Schakel het product in door de keuzeschakelaar (2) op "Li-ion" voor gebruik met een accu of "stekker" voor gebruik op het lichtnet te zetten.
3. Om de LED-werklamp (21) in te schakelen, drukt u de aan/uit-schakelaar (22) op "I".
4. Om de LED-werklamp (21) uit te schakelen, drukt u de aan/uit-schakelaar (22) op "O".

## 9.7 USB-aansluiting gebruiken

### Opmerking:

Ondeskundige aansluiting van apparaten op de USB-aansluitingen kan leiden tot beschadigingen aan het product en de aangesloten apparaten.

- Sluit altijd eerst uw apparaat op de USB-aansluitingen aan en schakel daarna pas het product in.
- Controleer de bedrijfsspanning van uw elektrische resp. elektronische apparaat voordat u deze op het product aansluit.
- Als u de USB-aansluitingen gebruikt, mag de perslucht- of lagedrukfunctie niet gelijktijdig worden gebruikt.

Het product beschikt over een USB-A aansluiting alsook een USB-C-aansluiting. Deze kunnen als stroombron voor een groot aantal elektronische apparaten zoals bijv. mobiele telefoons, MP3-spelers, digitale camera's etc. worden gebruikt.

Het is niet mogelijk om Apple-producten met de USB-aansluitingen op te laden.

Voor de USB-aansluitingen is geen aansluitsnoer meegeleverd.

Gebruik de USB-aansluitingen voor gebruik als volgt:

1. Steek het aansluitsnoer, met het aangesloten apparaat in de gewenste USB-C-aansluiting (11) of de USB-A-aansluiting (12).
2. Om het aangesloten apparaat op te laden, schakelt u het product in, door de keuzeschakelaar (2) op "Li-ion" voor gebruik met een accu of "stekker" voor gebruik op het lichtnet te zetten.

## 10 Elektrische aansluiting

**De geïnstalleerde elektromotor is bedrijfsklaar aangesloten. De aansluiting voldoet aan de relevante VDE- en DIN-voorschriften. De netaansluiting van de klant en het gebruikte verlengsnoer moeten eveneens aan deze voorschriften voldoen.**

Bij het werken met spuit- en sproeivoorzetapparaten alsook bij tijdelijk gebruik in de buitenlucht moet het product absoluut over een **aardlekschakelaar** met een afschakelstroom van 30 mA of minder worden aangesloten.

### AANWIJZING

#### Belangrijke aanwijzingen

Bij overbelasting van de motor schakelt deze vanzelf uit. Na een afkoeltijd (deze tijd is verschillend) kan de motor weer worden ingeschakeld.

### 10.1 Defecte elektrische aansluitkabel

Bij elektrische aansluitkabels treedt vaak schade aan de isolatie op.

Mogelijke oorzaken zijn:

- Drukpunten, als aansluitkabels door venster- of deuropeningen worden geleid,
- Knikken door een onvakkundige bevestiging of geleiding van het netsnoer,
- Snijplekken omdat over de snoer is gereden,
- Beschadigde isolatie omdat de stekker uit de wandcontactdoos is getrokken,
- Scheuren door veroudering van de isolatie.

Dergelijke defecte elektrische aansluitkabels mogen niet worden gebruikt en zijn levensgevaarlijk als de isolatie is beschadigd.

Controleer de elektrische aansluitkabels regelmatig op schade. Let erop dat bij het controleren het netsnoer niet op het stroomnet is aangesloten.

Elektrische aansluitkabels moeten aan de relevante VDE- en DIN-voorschriften voldoen. Gebruik uitsluitend aansluitkabels met dezelfde aanduiding H05VV-F.

Op de aansluitkabel moet de type-aanduiding vermeld staan.

### 10.2 Wisselstroommotor

- De netspanning moet 230V~ zijn.
- Verlengsnoeren moeten tot een lengte van 25 m een doorsnede hebben van 1,5 vierkante millimeter.

Aansluitingen en reparaties van de elektrische apparatuur mogen uitsluitend door een elektromonteur worden uitgevoerd.

#### Aansluittype Y

Als het netsnoer moet worden vervangen, dan moet dit door de fabrikant of zijn vertegenwoordiger worden gedaan om veiligheidsrisico's te voorkomen.

## 11 Reiniging, onderhoud, opslag en transport

### WAARSCHUWING

**Laat reparatie- en onderhoudswerkzaamheden, die niet in deze gebruikshandleiding beschreven staan, uitvoeren door een gespecialiseerde werkplaats. Gebruik uitsluitend originele reserveonderdelen.**

**Er bestaat gevaar voor ongevallen! Voer onderhouds- en reinigingswerkzaamheden altijd uit bij een uitgeschakelde motor en losge maakte voedingsstekker. Er bestaat gevaar voor verwonding! Laat het product altijd afkoelen voordat onderhouds- of reinigingswerkzaamheden worden uitgevoerd. Elementen van de motor zijn heet. Er bestaat gevaar voor letsel en brandwonden!**

Het product kan onverwacht starten en kan daardoor verwondingen veroorzaken.

- Schakel voor alle reinigings- en onderhoudswerkzaamheden de motor uit.
- Laat de motor afkoelen.
- Trek de voedingsstekker uit het stopcontact!
- Maak de compressor drukloos!

### 11.1 Reiniging

- Zorg dat de veiligheidsinrichtingen, de ventilatiesleuven en de motorbehuizing zo stof- en vuilvrij mogelijk zijn. Wrijf het product met een schone doek af en blaas deze met perslucht bij lage druk uit. Wij adviseren u het product direct na elk gebruik te reinigen.
- Maak het product regelmatig schoon met een vochtige doek en een beetje zachte zeep. Gebruik geen reinigingsmiddelen of oplosmiddelen; deze kunnen de kunststofonderdelen van het product aantasten. Zorg ervoor dat er geen water in het product kan komen.
- Wij adviseren u, om het product direct na elk gebruik te reinigen.
- Slang en spuitgereedschap moeten voor reiniging van de compressor worden losgekoppeld. De compressor mag niet met water, oplosmiddelen of soortgelijk worden gereinigd.

### 11.2 Onderhoud

Controleer regelmatig de staat van het product. Controleer onder meer of:

- de toetsen beschadigd zijn,
- de accessoires in perfecte staat verkeren,
- het netsnoer en de stekker onbeschadigd zijn,
- de ventilatiesleuf vrij en schoon zijn. Gebruik evt. een zachte borstel of kwast voor het reinigen.

## 11.3 Opslag en transport

### LET OP

Haal de voedingsstekker uit het stopcontact, ontlucht de compressor en alle aangesloten persluchtgereedschap. Stel de compressor dusdanig af dat deze niet door onbevoegden in gebruik kan worden genomen.

Bewaar het product en de bijbehorende accessoires op een donkere, droge en vorstvrije en voor kinderen ontoegankelijke plaats.

De optimale bewaartemperatuur ligt tussen 5°C en 30°C.

Bewaar het product in de originele verpakking.

Dek het product af om het te beschermen tegen stof of vocht. Bewaar de gebruikshandleiding bij het product.

- Reinig en onderhoud het product voordat u dit opbergt.
- Neem de accu voor een langere opslag (bijv. overwintering) uit het product.
- Draag het product aan de hiervoor bestemde transportgreep ().

## 12 Reparatie & bestellen van reserveonderdelen

Let op dat bij dit product de volgende delen onderhevig zijn aan gebruiksmatige of natuurlijke slijtage, resp. de volgende delen als verbruiksmateriaal wordt gebruikt.

### LET OP

Conform de wetgeving voor productgaranties wordt er geen garantie geboden voor schade die ontstaan is door incorrecte reparaties of door het niet gebruiken van originele reserveonderdelen.

Neem contact op met een servicecentrum of een erkende specialist. Overeenkomstig geldt dit ook voor accessoires.

Reserveonderdelen en accessoires zijn verkrijgbaar bij ons servicecentrum. Scan hiertoe de QR-code op de titelpagina.

### 12.1 Bestelling van reserveonderdelen

Bij het bestellen van reserveonderdelen moeten de volgende gegevens worden vermeld:

- Modelaanduiding
- Artikelnummer
- Gegevens op het typeplaatje

#### Reserveonderdelen/accessoires

Accu SBP2.0 Artikelnr.:	7909201708
Accu SBP4.0 Artikelnr.:	7909201709
Oplader SBC2.4A Artikelnr.:	7909201710
Oplader SBC4.5A Artikelnr.:	7909201711
Oplader SDBC2.4A Artikelnr.:	7909201712
Oplader SDBC4.5A Artikelnr.:	7909201713

### 13 Afvalverwerking en hergebruik

#### Aanwijzingen op de verpakking



De verpakkingsmaterialen zijn recyclebaar. Verpakkingen milieuvriendelijk afvoeren.

#### Aanwijzingen betreffende de wetgeving Afdankte elektrische en elektronische apparatuur (AEEA)



**Afdankte elektrische en elektronische apparatuur behoort niet bij het huishoudelijke afval, maar moeten worden ingezameld resp. gescheiden worden afgevoerd!**

- Oude batterijen of accu's die niet vast in het afdankte apparaat zijn geïntegreerd, moeten vóór het afvoeren op niet-destructieve wijze worden verwijderd! Het afvoeren hiervan is geregeld in de wetgeving inzake batterijen.
- Eigenaars resp. gebruikers van elektrische en elektronische apparaten zijn wettelijk verplicht om na gebruik de batterijen en accu's in te leveren.
- De eindgebruiker is verantwoordelijk voor het wissen van persoonsgerelateerde gegevens op het af te voeren afdankte apparaat!
- Het symbool van de doorgekruiste vuilnisbak betekent dat afdankte elektrische en elektronische apparatuur niet bij het huishoudelijk afval mag worden gegooid.
- Afdankte elektrische en elektronische apparatuur kunnen bij de volgende punten kosteloos worden ingeleverd:
  - Openbare afvalverwijderings- of inzamelpunten (bijv. gemeentewerven)
  - Verkooppunten van elektrische apparaten (stationair en online), voor zover dealers verplicht zijn ze terug te nemen of dit vrijwillig aanbieden.
  - Tot drie afdankte elektronische apparaten per apparaattype, met een randlengte van niet meer dan 25 centimeter, kunnen gratis naar de fabrikant worden teruggebracht zonder eerst een nieuw apparaat van de fabrikant te hoeven kopen, of naar een ander erkend verzamelpunt in je omgeving worden gebracht.

– Voor verdere aanvullende terugnamevoorwaarden van de fabrikanten en distributeurs verzoeken wij u contact op te nemen met de betreffende klantenservice.

- Bij levering van een nieuw elektrisch apparaat door de fabrikant aan een particulier huishouden, kan de fabrikant op verzoek van de eindgebruiker zorgen voor het kosteloos afhalen van het afdankte elektrische apparaat. Neem hiertoe contact op met de klantenservice van de fabrikant.
- Deze uitspraken zijn alleen geldig voor apparaten die in de landen van de Europese Unie worden geïnstalleerd en verkocht en die onder de Europese Richtlijn 2012/19/EU vallen. In landen buiten de Europese Unie kunnen andere voorschriften gelden voor het afvoeren van afdankte elektrische en elektronische apparatuur.

#### Aanwijzingen voor de lithium-ion accu's



**Accu voor het afvoeren van het apparaat demonteren!**

- Gooi de accu niet bij het huishoudelijk afval, in open vuur (explosiegevaar) of in water. Beschadigde accu's kunnen het milieu en uw gezondheid schaden, als er giftige dampen of vloeistoffen gaan lekken.
- Defecte of verbruikte accu's moeten overeenkomstig richtlijn 2006/66/EG worden gerecycled.
- Lever het apparaat en de oplader in bij een afvalverwerkingsstation. De gebruikte kunststof- en metalen onderdelen kunnen per type gescheiden worden en zo worden gerecycled.
- Voer accu's in ontladen toestand af. Wij adviseren de polen af te plakken met tape om ze te beschermen tegen kortsluiting. Open de accu niet.
- Gooi uw accu's weg volgens de lokale voorschriften. Lever accu's in bij een afvalverwerkingsstation voor verbruikte accu's, waar ze milieuvriendelijk kunnen worden gerecycled. Neem hiertoe contact op met het plaatselijke afvalverwerkingsstation.

### 14 Verhelpen van storingen

Storing	Mogelijke oorzaak	Oplossing
Compressor draait niet.	Netspanning niet aanwezig.	Kabel, voedingsstekker; zekering en stopcontact controleren.
	Netspanning te laag.	Te lang verlengsnoer vermijden. Verlengsnoer met voldoende aderdoorsnede gebruiken.
	Buitentemperatuur te laag.	Werk niet onder +5 °C buitentemperatuur.
	Motor oververhit.	Motor laten afkoelen, evt. de oorzaak van de oververhitting wegnemen.
Compressor draait, echter gereedschap draait niet.	Slangverbindingen lek.	Perslucht slang en gereedschap controleren, evt. vervangen.

## 15 Garantievoorwaarden - Schepach 20V IXES-serie

Herzieningsdatum 11-07-2023

### Beste klant,

onze producten worden onderworpen aan een strenge kwaliteitscontrole. Mocht een product toch niet naar behoren functioneren, dan betreuren wij dit ten zeerste en zoeken wij u contact op te nemen met onze serviceafdeling op het onderstaande adres. Wij helpen u ook graag telefonisch via het servicenummer. De volgende informatie is bedoeld om u te helpen uw claim zonder problemen te verwerken en af te wikkelen.

### Het volgende geldt voor de aanspraak op garantie:

1. **Deze garantievoorwaarden** regelen onze aanvullende fabrieksgarantieservices voor kopers (particuliere eindgebruikers) van nieuwe producten. De wettelijke garantieclaims worden niet beïnvloed door deze garantie. Dit is de verantwoordelijkheid van de dealer bij wie u het product hebt gekocht.
2. **De garantieservice** strekt zich uitsluitend uit tot defecten in een nieuw door u aangeschaft product die gebaseerd zijn op een materiaal- of fabricagefout en is - naar ons goeddunken - beperkt tot de kosteloze reparatie van dergelijke defecten of de vervanging van het product (indien nodig ook vervanging door een opvolgend model). Vervangen producten of onderdelen worden ons eigendom. Let erop dat onze producten volgens het beoogd gebruik niet voor bedrijfsmatige, ambachtelijke of beroepsmatige toepassingen zijn ontworpen. Een garantieclaim is daarom niet geldig als het product binnen de garantieperiode voor bedrijfsmatige, ambachtelijke of industriële doeleinden is gebruikt of aan een gelijkwaardige belasting is blootgesteld.
3. **Uitgesloten van onze garantieservices zijn:**
  - Schade aan het product veroorzaakt door het niet naleven van de montagehandleiding, onjuiste installatie, het niet naleven van de gebruikshandleiding (bijv. aansluiting op een verkeerde netspanning of stroomsoort) of de onderhouds- en veiligheidsvoorschriften of door het gebruik van het product onder ongeschikte omgevingsomstandigheden en door onvoldoende zorg en onderhoud.
  - Schade aan het product veroorzaakt door verkeerd gebruik of onjuiste toepassing (zoals overbelasting van het product of gebruik van niet-goedgekeurd gereedschap of accessoires), binnendingen van vreemde voorwerpen in het product (zoals zand, stenen of stof), transportschade, gebruik van geweld of invloeden van buitenaf (zoals schade veroorzaakt door vallen).
  - Schade aan het product of onderdelen van het product die te wijten is aan normale, gebruikelijke (operationele) of andere natuurlijke slijtage, evenals schade en/of slijtage van slijtageonderdelen.
  - Defecten in het product die veroorzaakt zijn door het gebruik van accessoires, aanvullende onderdelen of reserveonderdelen die geen originele onderdelen zijn of die niet worden gebruikt zoals bedoeld.
  - Producten waarop wijzigingen of aanpassingen zijn aangebracht.

- Kleine afwijkingen van de nominale toestand die onbeduidend zijn voor de waarde en bruikbaarheid van het product.
- Producten waaraan onbevoegde reparaties of herstelwerkzaamheden zijn uitgevoerd, in het bijzonder door een niet-geautoriseerde derde partij.
- Als de markering op het product of de identificatiegegevens van het product (machinesticker) ontbreken of onleesbaar zijn.
- Producten die sterk vervuild zijn en daarom door het servicepersoneel worden geweigerd.
- Schadeclaims en gevolgschade zijn over het algemeen uitgesloten van deze garantie.

4. **De garantieperiode** is normaal gesproken **5 jaar** (12 maanden voor accu's / oplaadbare accu's) en gaat in op de aankoopdatum van het product. De datum op de originele aankoopbon is doorslaggevend. Aanspraak op garantie moet telkens direct na het in kennis stellen worden ingediend. Het indienen van garantieclaims na het verstrijken van de garantieperiode is uitgesloten. De reparatie of vervanging van het product leidt niet tot een verlenging van de garantieperiode, noch start deze service een nieuwe garantieperiode voor het product of voor geïnstalleerde reserveonderdelen. Dit geldt ook bij services ter plaatse. Het product in kwestie moet worden gereinigd en samen met een kopie van de aankoopbon, waarop de aankoopdatum en de productnaam vermeld moeten staan, naar het servicecentrum worden teruggestuurd. Als een product onvolledig wordt verzonden, zonder de volledige leveringsomvang, worden de ontbrekende accessoires gecrediteerd / in mindering gebracht in waarde als het product wordt omgeruild of terugbetaald. Gedeeltelijk of volledig gedemonteerde producten kunnen niet worden aanvaard als garantieclaim. In geval van een onterechte klacht of buiten de garantieperiode, draagt de koper over het algemeen de transportkosten en het transportrisico. **Meld een garantieclaim vooraf bij het servicecentrum (zie hieronder).** In principe wordt overeengekomen dat het defecte product met een korte beschrijving van het defect per georganiseerde retourzending of - in geval van reparatie buiten de garantieperiode - voldoende gefrankeerd, met inachtneming van de juiste verpakings- en verzendrichtlijnen, naar het onderstaande serviceadres wordt gestuurd. **Houd er rekening mee dat uw product (afhankelijk van het model) om veiligheidsredenen vrij is van alle bedieningsmaterialen bij retourzending.** Het product dat naar ons Servicecentrum wordt gestuurd, moet zodanig worden verpakt dat schade aan het product waarover wordt gereclameerd, tijdens het transport wordt voorkomen. Na een succesvolle reparatie/vervanging sturen wij het product gratis naar u terug. Als producten niet kunnen worden gerepareerd of vervangen, kan een geldbedrag tot aan de aankoopprijs van het defecte product naar eigen goeddunken worden terugbetaald, rekening houdend met een eventuele aftrek voor slijtage. Deze garanties zijn uitsluitend bedoeld voor de oorspronkelijke particuliere koper en kunnen niet worden toegewezen of overgedragen.



5. **Verlenging van de garantieperiode tot 10 jaar:** Scheppach biedt een extra garantieverlenging van 5 jaar op producten uit de Scheppach 20V-serie. De garantieperiode voor deze producten bedraagt dus in totaal 10 jaar. Accu's / oplaadbare accu's, opladers en accessoires zijn hiervan uitgesloten. U kunt aanspraak maken op deze garantie-uitbreiding door uw Scheppach-product uit dit assortiment uiterlijk 30 dagen na de aankoopdatum online te registreren op <https://garantie.scheppach.com>. Na een succesvolle online registratie ontvangt u de bevestiging voor de artikelgerelateerde garantie-uitbreiding.
6. Neem **contact op met ons Servicecentrum om aanspraak te maken** op een garantieclaim.

**Gebruik bij voorkeur ons formulier op onze homepage:** <https://www.scheppach.com/de/service>

**Stuur geen producten naar ons op zonder eerst contact op te nemen met ons servicecentrum en ons te registreren.**

**Om aanspraak te kunnen maken op deze garanties moet u eerst contact opnemen met ons Servicecentrum.** Garantieclaims moeten vóór het verstrijken van de garantieperiode binnen 14 dagen na ontdekking van het defect worden ingediend. Hiervoor zijn de originele aankoopbon en, indien van toepassing, de bevestiging van de artikelgerelateerde garantie-uitbreiding nodig

7. **Verwerkingstijd** - in principe verwerken wij klachten binnen 14 dagen na ontvangst bij ons Servicecentrum. Als in uitzonderlijke gevallen de aangegeven verwerkingstijd wordt overschreden, zullen wij u hier- van tijdig op de hoogte stellen.
8. **Slijtageonderdelen zijn over het algemeen uitgesloten van garantie!** - Slijtagegedelen zijn: a) meegeleverde, bevestigde en/of geïnstalleerde accu's en b) alle modelafhankelijke slijtagegedelen (onder meer riemen, zaagbladen, inzetgereedschap, slijpschijven, filters, koolborstels enz.). De garantie geldt niet voor accu's of oplaadbare accu's die diep ontladen zijn of beschadigd zijn aan de behuizing of accu-aansluitingen.
9. **Kostenraming** - producten die niet of niet meer onder de garantie vallen, worden tegen betaling gerepareerd. Op verzoek aan ons Servicecentrum kunt u de defecte producten opsturen voor een kostenraming en, indien nodig, het Servicecentrum schriftelijke goedkeuring geven (per post, e-mail) voor de reparatie. Zonder reparatiegoedkeuring vindt er geen verdere verwerking plaats.
10. **Andere claims** dan de hierboven vermelde kunnen niet worden ingediend.

**De garantievoorwaarden** zijn alleen van toepassing in de versie die van kracht is op het moment van de claim en zijn te vinden op onze homepage ([www.scheppach.com](http://www.scheppach.com)), indien van toepassing. Bij vertalingen is altijd de Duitse versie doorslaggevend.

**Scheppach GmbH · Günzburger Str. 69 · 89335 Ichenhausen (Duitsland)**

**Telefoon: +800 4002 4002 ·**  
**E-mail: [customerservice.NL@scheppach.com](mailto:customerservice.NL@scheppach.com) ·**  
**Internet: <https://www.scheppach.com>**

Wij behouden ons het recht voor om deze garantievoorwaarden te allen tijde zonder voorafgaande kennisgeving te wijzigen.

## 16 EU-conformiteitsverklaring

### Originele conformiteitsverklaring

#### Fabrikant:

Scheppach GmbH  
 Günzburger Straße 69  
 D-89335 Ichenhausen

Wij verklaren onder eigen verantwoordelijkheid dat het hier beschreven product voldoet aan de geldende richtlijnen en normen.

Merk: **SCHEPPACH**  
 Art.-aanduiding: **ACCU-HYBRIDE COMPRESSOR Airforce 6**  
 Art.nr. **5906159901**

#### EU-richtlijnen:

2014/30/EU, 2006/42/EG, 2011/65/EU\*

\* Het hierboven beschreven onderwerp van deze verklaring voldoet aan de voorschriften van richtlijn 2011/65/EU van het Europese Parlement en de Raad van 8 juni 2011 omtrent de beperking van het gebruik van bepaalde gevaarlijke stoffen in elektrische en elektronische apparaten.

#### 2000/14/EG\_2005/88/EG – Bijlage: VI

Gegarandeerd geluidsvermogensniveau	94 dB
(L <sub>WA</sub> ):	
Gemeten geluidsvermogensniveau (L <sub>WA</sub> ):	92 dB
Vermogen (P):	120 W
Vermelde instantie:	TÜV Rheinland LGA Products GmbH, Tillystraße 2, 90431 Nürnberg
Nummer:	0197

#### Toegepaste normen:

EN 62841-1:2015/A11:2022; EN 1012-1:2010;  
 EN ISO 12100:2010; EN 61000-3-3:2013+A1+A2;  
 EN 61547:2009; EN 50498:2010;  
 EN IEC 55014-1:2021; EN IEC 55014-2:2021;  
 EN IEC 61000-3-2:2019+A1;  
 EN IEC 55015:2019+A11; EN IEC 61000-6-3:2021;  
 EN IEC 61000-6-1:2019;

#### Documentatie gevolmachtigde:

Ann-Katrin Bloching  
 Günzburger Str. 69  
 D-89335 Ichenhausen  
 Ichenhausen, 18.10.2023

Simon Schünk  
 Division Manager Product Center





Andreas Pecher  
 Head of Project Management

## Índice

1	Introducción.....	64
2	Descripción del producto.....	65
3	Volumen de suministro.....	65
4	Uso previsto .....	65
5	Indicaciones de seguridad .....	66
6	Datos técnicos.....	68
7	Desembalaje .....	69
8	Antes de la puesta en marcha .....	69
9	Manejo .....	69
10	Conexión eléctrica.....	71
11	Limpieza, mantenimiento, almacenamiento y transporte.....	72
12	Reparación y pedido de piezas de repuesto.....	72
13	Eliminación y reciclaje.....	73
14	Solución de averías.....	74
15	Condiciones de garantía - Serie Scheppach 20 V IXES.....	74
16	Declaración de conformidad UE .....	76
17	Plano de explosión.....	250

## Explicación de los símbolos del producto

Este manual utiliza símbolos para llamar su atención sobre los posibles riesgos. Los símbolos de seguridad y explicaciones que acompañan a estos deben ser comprendidos perfectamente. Las propias advertencias no descartan ningún riesgo y no sustituyen las medidas correctas para prevenir accidentes.

	<p>¡Atención! La inobservancia de las señales de seguridad e indicaciones de advertencia adheridas al producto y de las indicaciones de seguridad y manejo puede provocar lesiones graves o incluso la muerte.</p>		<p>Clase de protección II (aislamiento doble)</p>
	<p>Antes de la puesta en marcha, lea y siga el manual de instrucciones, así como las indicaciones de seguridad.</p>		<p>Enchufe de 12 V</p>

	<p>Utilice protección auditiva. El efecto del ruido puede causar pérdida auditiva.</p>		<p>No exponga el producto a la lluvia. El producto solo se puede colocar, almacenar y utilizar en condiciones ambientales secas.</p>
	<p>Use gafas de protección.</p>		<p>Nivel de potencia acústica garantizado del producto.</p>
	<p>Advertencia por tensión eléctrica.</p>		<p>Batería de iones de litio</p>
	<p>Corriente continua</p>		<p>El producto cumple con las normativas europeas vigentes.</p>

## 1 Introducción

### Fabricante:

Scheppach GmbH  
Günzburger Straße 69  
D-89335 Ichenhausen (Alemania)

### Estimado cliente:

Esperamos que el trabajo con su nuevo producto sea muy satisfactorio y fructífero.

### Nota:

El fabricante de este producto, de acuerdo con la legislación alemana de responsabilidad sobre productos, no se hace responsable de los daños originados en este producto o causados por éste en los siguientes casos:

- Tratamiento incorrecto
- Inobservancia del manual de instrucciones
- Reparaciones efectuadas por personal técnico no autorizado, ajeno a nuestra empresa
- Montaje y sustitución de piezas de repuesto no originales
- Uso no conforme a lo previsto
- Fallos de la instalación eléctrica en caso de incumplimiento de las normas eléctricas y disposiciones VDE 0100, DIN 57113 / VDE 0113.

### Observe lo siguiente:

El manual de instrucciones forma parte de este producto. Contiene indicaciones importantes sobre cómo trabajar con el producto de forma segura, adecuada y rentable y cómo evitar peligros, ahorrar costes de reparaciones, reducir periodos de inactividad y aumentar la fiabilidad y la vida útil del producto. Además de las normas de seguridad incluidas en este manual de instrucciones, se deberán observar estrictamente las prescripciones vigentes en su país para el funcionamiento del producto.

Antes de utilizar el producto, familiarícese con todas las indicaciones de funcionamiento y seguridad. Utilice el producto únicamente de la forma descrita y para los usos indicados. Guarde bien el manual de instrucciones y entregue todos los documentos en caso de ceder el producto a terceros.

## 2 Descripción del producto

1. Mango de transporte
2. Selector de batería 12 V/230 V
3. Botón «-»
4. Botón de encendido/apagado (pantalla)
5. Botón «+»
6. Interruptor de encendido/apagado (interruptor del soplador de 2 velocidades)
7. Visualización de pantalla
8. Cable de conexión (12 V corriente continua)
9. Manguera de aire comprimido con adaptador de válvula
10. Pie de apoyo
11. Conexión USB-C
12. Conexión USB-A
13. Salida de aire en el producto
14. Conexión de la manguera del soplador
15. Compartimiento de almacenamiento (accesorios)
16. Válvula Dunlop/de acción rapidísima
17. Aguja para balones
18. Adaptador de válvula cónica
19. Entrada de aire en el producto
20. Cable de red (230 V corriente alterna)
21. Luz de trabajo led
22. Interruptor de encendido/apagado (luz de trabajo led)
23. Boquilla adaptadora
24. Boquilla adaptadora
25. Manguera del soplador
26. Soporte de la batería
27. Dispositivo de almacenamiento (manguera del soplador)
28. Cargador \*
29. Batería \*
30. Botón de desbloqueo (batería)

## 3 Volumen de suministro

Pos.	Cantidad	Denominación
16.	1 x	Válvula Dunlop/de acción rapidísima
17.	1 x	Aguja para balones
18.	1 x	Adaptador de válvula cónica
24.	1 x	Boquilla adaptadora
25.	1 x	Manguera del soplador
28.	1 x	Cargador*
29.	1 x	Batería*
	1 x	Compresor híbrido
	1 x	Manual de instrucciones

\* = ¡No incluidos obligatoriamente en el volumen de suministro!

## 4 Uso previsto

El producto está destinado a inflar neumáticos de bicicletas y artículos hinchables de juego, deporte y playa utilizando los adaptadores suministrados.

El producto solo debe utilizarse para el uso previsto. Se considerará inapropiado cualquier uso que vaya más allá. Los daños o lesiones de cualquier tipo producidos a consecuencia de lo anterior serán responsabilidad del usuario/operario, no del fabricante.

El cumplimiento de las indicaciones de seguridad también forma parte del uso conforme al previsto, al igual que el manual de montaje y las instrucciones de funcionamiento en el manual de instrucciones.

Las personas que se ocupen del manejo y uso del producto deben estar familiarizadas con este e informadas sobre los posibles peligros.

Si el usuario hiciera modificaciones en el producto, el fabricante no se responsabilizará de ningún daño que ello pueda causar.

El producto debe usarse únicamente con piezas y accesorios originales del fabricante.

Deben observarse las prescripciones de seguridad, trabajo y mantenimiento del fabricante, así como las indicaciones indicadas en los Datos técnicos.

Recuerde que nuestros productos no están diseñados para usos comerciales, artesanales ni industriales. No concedemos ningún tipo de garantía si se utiliza el producto en empresas comerciales, artesanales o industriales, ni en actividades de características similares.

## Explicación de las palabras de señalización en las instrucciones de uso

### PELIGRO

Palabra de advertencia para indicar una situación de peligro inminente que, de no evitarse, provocará la muerte o lesiones graves.

### ADVERTENCIA

Palabra de advertencia para indicar una situación potencialmente peligrosa que, de no evitarse, podría provocar la muerte o lesiones graves.

### PRECAUCIÓN

Palabra de advertencia para indicar una situación potencialmente peligrosa que, de no evitarse, podría provocar lesiones leves o moderadas.

### ATENCIÓN

Palabra de advertencia para indicar una situación potencialmente peligrosa que, de no evitarse, podría provocar daños materiales al producto o a la propiedad.

## 5 Indicaciones de seguridad

### ADVERTENCIA

**Lea todas las indicaciones de seguridad, instrucciones, ilustraciones y datos técnicos que acompañan a esta herramienta eléctrica.**

Si no se respetan las siguientes instrucciones, puede producirse una descarga eléctrica, un incendio y/o lesiones graves.

**Conserve todas las indicaciones de seguridad e instrucciones para futuros usos.**

El término empleado en las indicaciones de seguridad «herramienta eléctrica» se refiere tanto a las herramientas eléctricas conectadas a la red eléctrica (con línea de alimentación), como a las herramientas eléctricas que funcionan por batería (sin línea de alimentación).

### 1) Seguridad en el lugar de trabajo

- a) **Tenga su zona de trabajo ordenada y bien iluminada.** Las zonas de trabajo desordenadas o mal iluminadas pueden causar accidentes.
- b) **Con la herramienta eléctrica, no trabaje en entornos en peligro de explosión en los que haya líquidos, gases o polvos inflamables.** Las herramientas eléctricas producen chispas que pueden inflamar el polvo o los vapores.
- c) **Cuando use esta herramienta eléctrica, no permita que se acerquen niños u otras personas.** Al distraerse puede perder el control de la herramienta eléctrica.

### 2) Seguridad eléctrica

- a) **La clavija de conexión de la herramienta eléctrica debe ser compatible con la toma de enchufe. Bajo ningún concepto se debe modificar la clavija. No utilice adaptadores de conexión en las herramientas eléctricas con toma de tierra.** Las clavijas compatibles y sin modificar reducen el riesgo de una descarga eléctrica.
- b) **Evite el contacto corporal con las superficies conectadas a tierra tales como tuberías, calentadores, estufas y refrigeradores.** Existe un mayor riesgo de descarga eléctrica si su cuerpo está en contacto con la tierra.
- c) **Mantenga las herramientas eléctricas alejadas de la lluvia o la humedad.** La entrada de agua en la herramienta eléctrica aumenta el riesgo de una descarga eléctrica.
- d) **No modifique la finalidad del cable de conexión para cargar, colgar la herramienta eléctrica o para desenchufar la clavija de la toma de enchufe. Aleje el cable de conexión de fuentes de calor, de aceite, de bordes afilados o de componentes móviles.** Unos cables de conexión dañados o enredados aumentan el riesgo de una descarga eléctrica.
- e) **Si trabaja con una herramienta eléctrica al aire libre, emplee solo cables alargadores que también sean adecuados para zonas exteriores.** El uso de un cable alargador adecuado para zonas exteriores reduce el riesgo de una descarga eléctrica.

- f) **Si no se puede evitar el funcionamiento de la herramienta eléctrica en un entorno húmedo, emplee un interruptor de corriente de defecto.** El uso de un interruptor de protección de corriente residual reduce el riesgo de una descarga eléctrica.

### 3) Seguridad de las personas

- a) **Sea cuidadoso y preste atención a lo que hace, y realice con prudencia el trabajo con una herramienta eléctrica. No use ninguna herramienta eléctrica si está cansado o si está bajo el efecto de drogas, alcohol o medicamentos.** Un descuido durante el uso de la herramienta eléctrica puede causar lesiones graves.
- b) **Use equipo de protección individual y lleve siempre gafas de protección.** La utilización de equipos de protección individual, tales como mascarilla antipolvo, calzado de seguridad antideslizante, casco protector o protección auditiva, etc. adecuados al tipo de herramienta eléctrica y a su empleo reduce el riesgo de sufrir lesiones.
- c) **Evite una puesta en marcha accidental. Asegúrese de que la herramienta eléctrica se encuentre desconectada antes de cogerla o transportarla o conectarla a la alimentación de corriente y/o a la batería.** Si transporta la herramienta eléctrica con el dedo puesto en el interruptor o conecta la herramienta eléctrica a la toma de corriente estando ésta en posición de encendido, puede causar un accidente.
- d) **Antes de proceder al encendido de la herramienta eléctrica, retire cualquier herramienta de ajuste o llave inglesa.** Una herramienta o una llave puesta en una pieza giratoria de la herramienta eléctrica pueden causar lesiones.
- e) **Evite posturas forzadas. Procure una buena estabilidad y mantenga siempre el equilibrio.** Así controlará mejor la herramienta eléctrica si surge una situación imprevista.
- f) **Use ropa adecuada. No use ropa holgada ni joyas. No acerque el cabello ni la ropa a las piezas móviles.** La ropa holgada, las joyas y el cabello largo pueden engancharse en las piezas móviles.
- g) **Si pueden instalarse dispositivos de aspiración y recogida de polvo, estos deberán conectarse y emplearse de forma correcta.** El uso de un aspirador de polvo puede reducir los riesgos derivados del polvo.
- h) **No se confíe ni ignore las reglas de seguridad de las herramientas eléctricas, ni siquiera en caso de estar familiarizado con la herramienta eléctrica por un uso frecuente de la misma.** Un manejo poco atento puede causar lesiones de extrema gravedad en fracciones de segundo.

### 4) Uso y manejo de la herramienta eléctrica

- a) **No sobrecargue la herramienta eléctrica. Trabaje con la herramienta eléctrica adecuada.** Si usa la herramienta eléctrica adecuada, trabajará mejor y más seguro dentro del rango de potencia indicado.
- b) **No emplee una herramienta eléctrica con un interruptor defectuoso.** Una herramienta eléctrica que ya no se pueda conectar o desconectar de nuevo, es peligrosa y se debe reparar.

- c) **Retire la clavija de conexión de la toma de enchufe y/o retire una batería extraíble antes de realizar ajustes en el aparato, cambiar piezas intercambiables de la herramienta o guardar la herramienta eléctrica.** Esta medida de precaución evita el arranque involuntario de la herramienta eléctrica.
- d) **Mantenga las herramientas eléctricas que no utilice fuera del alcance de los niños. No deje utilizar la herramienta eléctrica a ninguna persona que no esté familiarizada con ella o que no haya leído estas instrucciones.** Las herramientas eléctricas son peligrosas si son utilizadas por personas sin experiencia.
- e) **Cuide con esmero las herramientas eléctricas y los insertos intercambiables de la misma. Compruebe que las piezas móviles funcionan bien y no se atascan, que no hay piezas rotas ni dañadas, y que la herramienta eléctrica funciona correctamente. Si hay alguna pieza dañada, repárela antes de usar la herramienta eléctrica.** Muchos accidentes se deben a herramientas eléctricas que no han recibido el debido mantenimiento.
- f) **Mantenga las herramientas de corte afiladas y limpias.** Las herramientas de corte con bordes cortantes y afilados conservadas cuidadosamente se atascan menos y son más fáciles de conducir.
- g) **Use la herramienta eléctrica, la herramienta intercambiable, etc. conforme a estas instrucciones. Tenga en cuenta las condiciones de trabajo y los trabajos que se deben realizar.** El uso de herramientas eléctricas para fines no previstos puede ser peligroso.
- h) **Mantenga las empuñaduras y sus superficies secas, limpias y libres de aceite y grasa.** Unas empuñaduras y unas superficies de agarre resbaladizas no permiten realizar un manejo y control seguro de la herramienta eléctrica en situaciones imprevistas.
- d) **En caso de emplearse incorrectamente, puede salir un líquido de la batería. Evite el contacto. En caso de un conectado accidental, enjuáguese con abundante agua. Si el líquido entrara en contacto con los ojos, requiera inmediatamente la presencia de un médico o acuda a éste.** Los líquidos salidos de una batería pueden causar irritaciones de la piel o quemaduras.
- e) **No utilice una batería dañada o modificada.** Las baterías dañadas o modificadas pueden tener un comportamiento impredecible y provocar incendios, explosiones o peligro de lesiones.
- f) **No exponga la batería al fuego ni a temperaturas excesivas.** El fuego o las temperaturas superiores a 130 °C pueden provocar una explosión.
- g) **Siga todas las instrucciones de carga y nunca cargue la batería o la herramienta de batería fuera del rango de temperatura especificado en el manual de instrucciones.** La carga incorrecta o fuera del rango de temperatura permitido puede destruir la batería y aumentar el peligro de incendio.
- h) **Nunca repare baterías dañadas.** El mantenimiento de la batería en su totalidad únicamente debe ser realizado por el fabricante o punto de servicio al cliente autorizado.

## 5) Servicio técnico

- a) **Encargue la reparación de su herramienta eléctrica solamente a personal técnico cualificado y únicamente con piezas de repuesto originales.** Así se garantizará que la herramienta eléctrica siga siendo segura.

## Uso y tratamiento de la herramienta alimentada por batería

- a) **Cargue las baterías solo con cargadores recomendados por el fabricante.** Si se usa un cargador adecuado para un determinado tipo de baterías, existe peligro de incendio en caso de emplearse unas baterías distintas.
- b) **Utilice únicamente las baterías previstas para las herramientas eléctricas.** El uso de otras baterías puede causar lesiones y peligro de incendio.
- c) **Mantenga las baterías que no estén en uso alejadas de clips, monedas, llaves, clavos, tornillos u otros pequeños objetos metálicos que puedan causar un puenteado de los contactos.** Un cortocircuito entre los contactos de la batería puede causar lesiones o incluso un incendio.

## 5.1 Indicaciones de seguridad específicas del dispositivo

- El producto no debe ser utilizado por personas (incluidos niños) con capacidades físicas, sensoriales o mentales reducidas o con falta de experiencia y conocimientos.
- La limpieza y el mantenimiento a cargo del usuario no deben ser llevados a cabo por niños.
- Mantenga el producto alejado de la lluvia o la humedad. La entrada de agua en el producto aumenta el peligro de una descarga eléctrica.
- Evite el uso del producto a temperaturas inferiores a +5 °C.
- No deje sin vigilancia el producto.

### PRECAUCIÓN

Utilice el producto únicamente durante un breve periodo de tiempo. Un funcionamiento prolongado e ininterrumpido de más de 10 min sobrecalienta el producto. Apague el producto inmediatamente y deje que se enfríe aprox. 10 min

### PELIGRO

#### ¡Peligro de lesiones!

No permita que los objetos se inflen por encima de la presión prevista para usted. Estos pueden reventar y provocar lesiones o daños materiales.

- No exceda el rango de potencia permitida del compresor. No infle los neumáticos de camiones o tractores, u otros neumáticos de gran tamaño.
- No trabaje con materiales que sean o puedan ser fácilmente inflamables o explosivos.
- **Nunca utilice el producto para fines distintos a su objetivo.**

- Mantenga siempre el producto limpio, seco y libre de aceite o grasa lubricante. Quite el polvo después de cada uso y antes de guardarlo.
- ¡No utilice nunca gasolina ni otros líquidos inflamables para limpiar el producto! Los vapores que permanezcan en el producto pueden inflamarse por chispas y provocar la explosión del producto.
- **Esté atento en todo momento. Preste siempre atención a lo que hace y utilice siempre el sentido común.** No utilice bajo ningún concepto el producto si no se siente bien o si se nota falta de concentración.
- Evite colocar grandes pesos sobre el sistema de conductos, utilizando conexiones de manguera flexibles para evitar puntos de doblesces.
- Se recomienda que las mangueras de suministro con presiones superiores a 7 bar estén equipadas con un cable de seguridad, como por p. ej. un cable de acero.
- ¡No toque los componentes calientes del producto!
- Asegúrese de que todas las mangueras y válvulas sean adecuadas para que el compresor pueda disfrutar de la mayor presión de trabajo admisible.
- **Si no se puede evitar el funcionamiento de la herramienta eléctrica en un entorno húmedo, emplee un interruptor de corriente de defecto.** El uso de un interruptor de protección de corriente residual reduce el riesgo de una descarga eléctrica.

La máquina debe recibir una corriente de activación de 30 mA como máximo a través de un dispositivo de protección de corriente residual (RCD).

### Riesgos residuales

El producto se ha construido de acuerdo con los últimos avances tecnológicos y las reglas técnicas de seguridad reconocidas. Aun así, pueden emanar determinados riesgos residuales durante el trabajo.

- Lesiones auditivas, cuando se utiliza sin la protección auditiva obligatoria.
- Los riesgos residuales pueden minimizarse si se tienen en cuenta las "indicaciones de seguridad" y el "uso previsto", así como el "manual de instrucciones".
- Utilice el producto tal y como se recomienda en este manual de instrucciones. De este modo conseguirá que su producto brinde el mejor rendimiento.
- Además, a pesar de todas las precauciones adoptadas puede seguir habiendo riesgos residuales no evidentes.

### ⚠ ADVERTENCIA

Esta herramienta eléctrica produce un campo electromagnético mientras funciona. Este campo puede perjudicar bajo circunstancias concretas implantes médicos activos o pasivos. Con el fin de reducir el peligro de lesiones graves o mortales, recomendamos a las personas con implantes médicos que consulten tanto a su médico como al fabricante del implante médico antes de manejar la herramienta eléctrica.

### ⚠ ADVERTENCIA

Si se usa para trabajos más prolongados, las vibraciones pueden causar alteraciones del riego sanguíneo en las manos de la persona que la use (fenómeno de Raynaud).

El fenómeno de Raynaud es una enfermedad de los vasos sanguíneos que produce espasmos en los capilares de los dedos de manos y pies. Las zonas afectadas dejan de recibir suficiente sangre y a causa de ello se ponen muy pálidas. El uso frecuente de productos que vibran puede causar daños neurológicos en personas que no tienen un buen riego sanguíneo (p. ej., en las personas fumadoras o diabéticas).

Si nota alguna dolencia extraordinaria, deje inmediatamente de trabajar y llame a un médico.



### ATENCIÓN

El producto forma parte de la serie IXES de 20 V y sólo puede utilizarse con pilas de esta serie. Las baterías solo pueden cargarse con cargadores de esta serie. Observe las instrucciones del fabricante.

### ⚠ ADVERTENCIA

**Siga las instrucciones de seguridad y de carga y uso correcto que figuran en el manual de instrucciones de su batería y cargador de la serie IXES de 20 V. Puede encontrar una descripción detallada del proceso de carga y más información en este manual.**

## 6 Datos técnicos

Tensión nominal	20 V  (batería de iones de litio)
	12 V 
	230 V~
Modo de servicio	S3 20 % 10 min
Potencia de la bomba de aire comprimido:	120 W
Potencia de la bomba de desplazamiento positivo:	80 W
Presión máx.	10,3 bares (150 PSI)
Número de revoluciones máx.	3500 min <sup>-1</sup> (aire comprimido)
	15000 min <sup>-1</sup> (baja presión)
Caudal de aire del soplador	380 l/min
Caudal de aire del compresor	21 l/min
Conexión USB-A	5 V/2 A
Conexión USB-C	5 V/2 A
Clase de protección	II/(aislamiento doble)

Reservado el derecho a introducir modificaciones técnicas.



### Modo de servicio S3 (servicio intermitente periódico)

La operación se compone de una carga nominal y un tiempo de parada.

La duración de un ciclo es de 10 min, la duración de la conexión relativa es del 25 % de la duración de un ciclo.

#### Valores característicos de ruido

<b>ADVERTENCIA</b>	
El ruido puede tener consecuencias graves para su salud. Si el ruido de la máquina supera los 85 dB, póngase una protección auditiva adecuada y asegúrese de que las personas que se encuentren cerca hagan lo mismo.	

Los valores de emisión de ruidos y vibraciones han sido determinados según la norma EN 62841-1.

<b>Bomba de aire</b>	
Nivel de presión acústica (en el puesto de operador) $L_{pA}$	82,5 dB
Incertidumbre K	3 dB
Nivel de potencia acústica medido $L_{wA}$	92,0 dB
Incertidumbre K	2,04 dB
Nivel de potencia acústica garantizado $L_{wA}$	94 dB
<b>Modo de soplado</b>	
Nivel de presión acústica (en el puesto de operador) $L_{pA}$	74,6 dB
Incertidumbre K	3 dB
Nivel de potencia acústica medido $L_{wA}$	82,3 dB
Incertidumbre K	3 dB

#### Valores característicos de vibración

Valor total de vibración $a_h$	<2,5 m/s <sup>2</sup>
Incertidumbre K	1,5 m/s <sup>2</sup>

El valor total de vibración indicado y el valor de emisión de ruidos indicado se han medido siguiendo un proceso de comprobación normalizado y pueden utilizarse para comparar una herramienta eléctrica con otra.

El valor de emisión de ruidos indicado y el valor total de vibración indicado también se pueden emplear para realizar una evaluación preliminar de la carga.

<b>ADVERTENCIA</b>	
<b>Las emisiones de ruido y el valor de emisión de vibraciones pueden diferir de los valores indicados durante el uso real de la herramienta eléctrica, dependiendo del tipo y modo de uso de la misma, especialmente, del tipo de pieza de trabajo con el que se trabaje.</b>	
Intente mantener lo más baja posible la carga. Medida a modo de ejemplo: limitación del tiempo de trabajo. Para ello, deben tenerse en cuenta todas las fracciones de los ciclos de funcionamiento (por ejemplo, tiempos en los que la herramienta eléctrica se encuentra desconectada, y tiempos en los que se encuentra conectada, pero funcionando sin carga).	

Respete los períodos de descanso y limite el tiempo de trabajo a lo esencial.

## 7 Desembalaje

<b>ADVERTENCIA</b>	
<b>El producto y los materiales de embalaje no son aptos como juguetes para niños.</b>	
<b>Los niños no deben jugar con bolsas de plástico, láminas o piezas pequeñas. Existe peligro de atragantamiento y asfixia.</b>	

- Abra el embalaje y extraiga el producto cuidadosamente.
- Retire el material de embalaje y los seguros de embalaje y transporte (si los hubiera).
- Compruebe la integridad del volumen de suministro.
- Compruebe que no haya daños de transporte en el producto y en los componentes de los accesorios. Notifique de inmediato cualquier daño detectado a la empresa de transporte encargada de entregar el producto. Las reclamaciones realizadas posteriormente no serán atendidas.
- Conserve el embalaje por si fuera preciso hasta la extinción del período de garantía.
- Familiarícese con el producto antes de su uso con ayuda del manual de instrucciones.
- Emplee únicamente piezas originales para los accesorios, las piezas de desgaste y piezas de repuesto. Puede encargar las piezas de repuesto a su proveedor técnico.
- Indique en los pedidos nuestro número de artículo, el tipo de producto y su año de construcción.

## 8 Antes de la puesta en marcha

<b>PRECAUCIÓN</b>	
<b>Peligro de lesiones</b>	
No inserte la batería hasta que la herramienta alimentada por batería esté lista para su uso.	

#### Colocar la batería

1. Coloque la batería (29) en el soporte de la batería (26). La batería (29) debe encajar de forma audible.

#### Retirar la batería

1. Pulse el botón de desbloqueo (30) de la batería (29) para sacar la batería de su soporte (26).

#### Cargar la batería

1. Para cargar la batería (29), siga las instrucciones de los manuales de instrucciones de la batería (29) y del cargador (28) utilizados.

## 9 Manejo

<b>PRECAUCIÓN</b>	
<b>Peligro de lesiones</b>	
No inserte la batería hasta que la herramienta alimentada por batería esté lista para su uso.	

**ATENCIÓN**

**Llevar protección auditiva.**

Lleve protección auditiva adecuada, cuando esté cerca del aparato.

**ATENCIÓN**

El producto no es apto para el funcionamiento continuo. Utilice el producto, como máximo, durante 2 minutos. En caso de sobrecalentamiento del producto, retire inmediatamente la batería. Vuelva a poner en funcionamiento el producto cuando se haya enfriado.

**Nota:**

El producto vibra durante su funcionamiento. Por lo tanto, colóquelo sobre una superficie firme y nivelada durante su funcionamiento. La mayor inclinación respecto a la horizontal es de 10°. Para ello, se dispone de cuatro pies de apoyo en la parte inferior del producto.

**9.1 Conmutar entre funcionamiento con batería o a través de la red**

**Nota:**

Para el funcionamiento con una fuente de alimentación de 12 V CC, el fusible del encendedor debe tener un valor mínimo de 15 A. Si el valor real fuera inferior a 15 A, el fusible podría fundirse. Si tiene alguna duda o pregunta al respecto, póngase en contacto con el fabricante del vehículo. No se aceptará ninguna responsabilidad en caso de uso inadecuado.

**Nota:**

Asegúrese de que el producto esté apagado y asegurado contra una conexión accidental.

1. Coloque el producto sobre una superficie plana y recta.
2. Para alimentar el producto a través de la batería (29), inserte una batería de 20 V de la serie IXES en el soporte de la batería (26) y coloque el selector (2) en «lonas de litio».
3. Para alimentar el producto a través del cable de red (230 V CA), conecte el cable de red (230 V CA) (20) a una toma de corriente correctamente instalada y coloque el selector (2) en «Enchufe» para el funcionamiento a través de la red eléctrica.
4. Para alimentar el producto a través del cable de conexión (12 V CC) (8), conecte el cable a una fuente de alimentación de 12 V CC (encendedor de cigarrillos) y coloque el selector (2) en «Enchufe» para el funcionamiento a través de la red eléctrica.

**9.2 Uso de la función de aire comprimido**

**Nota:**

**ATENCIÓN**

**¡Riesgo de daños!**

Una manipulación inadecuada del producto puede provocar daños.

- Respete las especificaciones y las instrucciones de seguridad del fabricante de los objetos que se van a inflar.

- Poco antes de la desconexión, la presión mostrada en la pantalla puede ser de 0,05-0,2 bar más que la presión preseleccionada debido a una sobrepresión en la manguera de aire.
- El producto es apto para inflar neumáticos de coches, motos y bicicletas, balones deportivos o similares.
- La presión máxima de funcionamiento de la bomba de alta presión es 10,3 bares.

**Nota:**

Con ayuda del botón de encendido/apagado puede elegir entre las unidades PSI (psi), BAR (bar) y KPA (kPa). La unidad seleccionada se muestra en la pantalla.

1. Desenrolle por completo la manguera de aire comprimido (9).
2. Abra la palanca del adaptador de válvula (9) y conecte la manguera de aire comprimido al objeto que desea inflar. Si fuera necesario, utilice uno de los adaptadores del compartimento de almacenamiento (15).
3. Vuelva a presionar hacia abajo la palanca del adaptador de válvula (9).
4. Conecte el producto a una fuente de alimentación o inserte una batería (29) en el soporte de la batería (26) como se describe en el capítulo .
5. Encienda el producto manteniendo pulsado el botón de encendido/apagado (4) durante 5 segundos.
6. A continuación, puede ajustar la presión deseada con el botón «-» (3) y el botón «+» (5). Con el botón «-» (3) puede reducir la presión y con el botón «+» (5) puede aumentarla. Si mantiene pulsado el botón «-» (3) o el botón «+» (5) durante la selección, la presión cambia con mayor rapidez.
7. Cuando haya seleccionado la presión deseada, active la función de aire comprimido colocando el botón de encendido/apagado (4) en aire comprimido. El producto se pone en marcha de manera audible y comienza a bombear. El producto bombea el objeto conectado hasta la presión preconfigurada en la pantalla y, a continuación, se apaga automáticamente.
8. Para apagar el producto, ponga el botón de encendido/apagado (4) en «O».

**9.3 Uso de la función de baja presión**

**Nota:**

La función de baja presión es apta para inflar (función de inflado) y aspirar (función de aspiración) de objetos con un volumen mayor como colchones neumáticos, etc.

**9.4 Inflar objetos**

**ATENCIÓN**

**¡Riesgo de daños!**

Una manipulación inadecuada del producto puede provocar daños.

- Respete las especificaciones y las instrucciones de seguridad del fabricante de los objetos que se van a inflar.
- Deje que el producto se enfríe durante unos 8 minutos después de cada 2 minutos de funcionamiento para evitar el sobrecalentamiento.

1. Retire la manguera del soplador (25) del dispositivo de almacenamiento (27) de la parte posterior del producto.
2. Monte la conexión de la manguera del soplador (14) en la salida de aire (13). Para ello, apriétela girando en sentido horario.
3. Conecte la manguera al objeto que desea inflar. Utilice la boquilla adaptadora (23) o (24).
4. Conecte el producto a una fuente de alimentación o inserte un paquete de baterías en el soporte de la batería (véase el capítulo «Conmutar entre funcionamiento con batería o a través de la red»).
5. Conecte la función de inflado colocando el botón de encendido/apagado (4) en baja presión. El producto se pone en marcha de manera audible y comienza a bombear.
6. Para apagar el producto, ponga el botón de encendido/apagado (4) en «O».

## 9.5 Aspirar el aire de los objetos

### Nota:

Tanto la visualización de pantalla como el producto se apagan automáticamente tras un periodo de inactividad.

1. Retire la manguera del soplador (25) del dispositivo de almacenamiento (27) de la parte posterior del producto.
2. Monte la conexión de la manguera del soplador (14) en la entrada de aire (19). Para ello, apriétela girando en sentido horario.
3. Conecte la manguera con el objeto que desea bombear. Utilice la boquilla adaptadora (23) o (24).
4. Conecte el producto a una fuente de alimentación o inserte una batería (29) en el soporte de la batería (26) como se describe en el capítulo .
5. Conecte la función de aspiración colocando el botón de encendido/apagado (4) en baja presión. El producto se pone en marcha de manera audible y comienza a bombear.
6. Para apagar el producto, ponga el botón de encendido/apagado (4) en «O».

## 9.6 Encender/apagar las luces de trabajo led (21)

### PRECAUCIÓN

No mire directamente la luz de trabajo led ni la fuente de luz.

1. Conecte el producto a una fuente de alimentación o inserte una batería (29) en el soporte de la batería (26) como se describe en el capítulo .
2. Encienda el producto colocando el selector (2) en «lones de litio» para el funcionamiento con batería o «Enchufe» para el funcionamiento a través de la red eléctrica.
3. Para encender la luz de trabajo led (21), coloque el interruptor de encendido/apagado (22) en «I».
4. Para apagar la luz de trabajo led (21), coloque el interruptor de encendido/apagado (22) en «O».

## 9.7 Uso de la conexión USB

### Nota:

La conexión incorrecta de dispositivos a los puertos USB puede causar daños en el producto y en los dispositivos conectados.

- Conecte siempre primero su dispositivo a los puertos USB y solo después encienda el producto.
- Compruebe la tensión de funcionamiento de su dispositivo eléctrico o electrónico antes de conectarlo al producto.
- Cuando utilice los puertos USB, no haga uso al mismo tiempo de la función de aire comprimido o de baja presión.

El producto dispone de una conexión USB-A y de una conexión USB-C. Estas pueden utilizarse como fuente de energía para muchos dispositivos electrónicos como teléfonos móviles, reproductores MP3, cámaras digitales, etc.

No es posible cargar productos Apple a través de las conexiones USB.

En el volumen de suministro no se incluye ningún cable de conexión para las conexiones USB.

Utilice las conexiones USB como se indica a continuación:

1. Enchufe el cable de conexión con el dispositivo conectado a la conexión USB-C (11) o conexión USB-A (12) deseada.
2. Para cargar el dispositivo conectado, encienda el producto colocando el selector (2) en «lones de litio» para el funcionamiento con batería o «Enchufe» para el funcionamiento a través de la red eléctrica.

## 10 Conexión eléctrica

**El motor eléctrico instalado está conectado listo para utilizarse. La conexión cumple las disposiciones VDE y DIN pertinentes. La conexión a la red por parte del cliente, así como el cable alargador utilizado deben cumplir estas normas.**

Cuando se trabaja con accesorios de pulverización y rociado, así como cuando se utiliza temporalmente al aire libre, es esencial que el producto cuente **con un interruptor de corriente de defecto** con una corriente de activación igual o inferior a 30 mA.

### NOTA

#### Indicaciones importantes

En caso de sobrecarga del motor, este se desconecta automáticamente. Tras un tiempo de refrigeración (los tiempos varían), puede conectarse de nuevo el motor.

## 10.1 Cables de conexión eléctrica deficientes

En las líneas de conexión eléctrica surgen a menudo daños de aislamiento.

Las causas para ello pueden ser:

- zonas aprisionadas al conducir las líneas de conexión a través de ventanas o puertas entreabiertas,
- dobleces ocasionados por una fijación o un guiado incorrectos de la línea de conexión,
- zonas de corte al sobrepasar la línea de conexión,

- daños de aislamiento por tirar de la caja de enchufe mural,
- grietas causadas por la obsolescencia del aislamiento.

Estos cables de conexión eléctrica deficientes no deben utilizarse, pues suponen un riesgo para la vida debido a los daños de aislamiento.

Supervisar con regularidad las líneas de conexión eléctrica en busca de posibles daños. Durante la comprobación, preste atención a que la línea de conexión no cuelgue de la red eléctrica.

Las líneas de conexión eléctrica deben cumplir las pertinentes disposiciones VDE y DIN. Utilice solo líneas de conexión eléctrica con la misma certificación "H05VV-F".

La impresión de la denominación del tipo en el cable de conexión es obligatoria.

## 10.2 Motor de corriente alterna

- La tensión de la red debe ser de 230 V~.
- Los cables alargadores de hasta 25 m de longitud deben poseer una sección de 1,5 milímetros cuadrados.

Las conexiones y reparaciones del equipamiento eléctrico debe realizarlas solo un experto electricista.

### Tipo de conexión Y

Si fuera necesario sustituir el cable de conexión a la red, debe realizarlo el fabricante o su agente representante para evitar riesgos de seguridad.

## 11 Limpieza, mantenimiento, almacenamiento y transporte

### ADVERTENCIA

**Encargue todos los trabajos de mantenimiento y reparación que no se describan en este manual de instrucciones a un taller especializado. Utilice únicamente piezas de repuesto originales.**

**¡Hay riesgo de accidente! Realice siempre los trabajos de mantenimiento y limpieza con el motor apagado y desconecte la clavija de conexión de la red. ¡Existe peligro de lesión! Deje que el producto se enfríe antes de realizar cualquier trabajo de mantenimiento y limpieza. Los elementos del motor están calientes. ¡Hay riesgo de lesiones y quemaduras!**

El producto puede arrancar inesperadamente, provocando lesiones personales.

- Apague el motor antes de realizar cualquier trabajo de limpieza y mantenimiento.
- Deje que el motor se enfríe.
- ¡Desenchufe la clavija de conexión de la red!
- ¡Despresurice el compresor!

### 11.1 Limpieza

- En lo posible, mantenga los dispositivos de protección, las ranuras de aire y el cárter del motor libres de polvo y suciedad. Limpie el producto con un paño limpio o soplelo con aire comprimido a baja presión. Recomendamos limpiar el producto directamente después del uso.

- Limpie regularmente el producto con un paño húmedo y algo de jabón blando. No utilice ningún producto de limpieza ni disolventes; estos podrían deteriorar las piezas de plástico del producto. Asegúrese de que no pueda entrar agua en el producto.

- Recomendamos limpiar el producto directamente después del uso.

- Antes de realizar la limpieza, desconecte del compresor la manguera y las herramientas de pulverizado. El compresor no debe limpiarse con agua, disolventes o similares.

## 11.2 Mantenimiento

Compruebe el producto con regularidad para asegurarse de que esté en buen estado. Compruebe, entre otras cosas, que:

- los botones no estén dañados,
- los accesorios estén en perfecto estado,
- los cables de red y los enchufes no estén dañados,
- las ranuras de ventilación estén libres y limpias. Si es necesario, utilice una escobilla suave o un pincel para limpiarlos.

## 11.3 Almacenamiento y transporte

### ATENCIÓN

Extraiga la clavija de conexión de la red, purgue el compresor y todas las herramientas universales neumáticas conectadas. Coloque el compresor de tal forma que no pueda ser operado por personas no autorizadas.

Almacene el producto y sus accesorios en un lugar oscuro, seco y sin riesgo de heladas al que no puedan acceder los niños.

La temperatura de almacenamiento óptima es de 5 °C a 30 °C.

Conserve el producto en su embalaje original.

Cubra el producto para protegerlo del polvo o de la humedad. Guarde el manual de instrucciones junto con el producto.

- Limpie el producto y lleve a cabo su mantenimiento antes de su almacenamiento.
- Retire la batería del producto antes de un almacenamiento prolongado (p. ej., en invierno).
- Transporte el producto mediante el asa de transporte suministrada ().

## 12 Reparación y pedido de piezas de repuesto

Hay que tener en cuenta que los siguientes componentes de este producto están sometidos a desgaste natural o por el uso o que se requieren los siguientes materiales de consumo.

## ATENCIÓN

Según la ley de responsabilidad de los productos, no se asume ninguna responsabilidad por daños ocasionados por reparaciones no profesionales o por no utilizar piezas de repuesto originales.

Contrate a un servicio técnico o un profesional autorizado. Esto también es válido para las piezas de accesorios.

Encontrará las piezas de repuesto y los accesorios en nuestro centro de servicio. Para ello, escanee el código QR que aparece en la portada.

### 12.1 Pedido de piezas de repuesto

Al efectuar el pedido de piezas de repuesto, deben incluirse las siguientes indicaciones:

- Designación del modelo
- Número de artículo
- Datos de la placa de características

#### Piezas de repuesto / accesorios

Batería SBP2.0 - N.º de artículo:	7909201708
Batería SBP4.0 - N.º de artículo:	7909201709
Cargador SBC2.4A - N.º de artículo:	7909201710
Cargador SBC4.5A - N.º de artículo:	7909201711
Cargador SDBC2.4A - N.º de artículo:	7909201712
Cargador SDBC4.5A - N.º de artículo:	7909201713

## 13 Eliminación y reciclaje

### Notas sobre el embalaje



Los materiales de embalaje son reciclables. Deseche los embalajes de forma respetuosa con el medio ambiente.

### Notas sobre la Ley alemana de aparatos eléctricos y electrónicos (ElektroG)



**¡Los residuos de equipos eléctricos y electrónicos no forman parte de la basura doméstica, sino que deben recogerse o eliminarse por separado!**

- ¡Antes de la entrega, deben retirarse, libres de daños, las baterías usadas o las baterías recargables que no vengan instaladas de manera permanente en el aparato usado! Su eliminación está regulada por la ley alemana de baterías.
- Los propietarios o usuarios de aparatos eléctricos y electrónicos están legalmente obligados a devolverlas después de su uso.
- ¡El usuario final es responsable de eliminar sus datos personales en el aparato usado que se va a desechar!
- El símbolo del contenedor con ruedas tachado significa que los equipos eléctricos y electrónicos no deben desecharse junto con la basura doméstica.

- Los residuos de equipos eléctricos y electrónicos se pueden entregar de forma gratuita en los siguientes lugares:
  - Puntos públicos de eliminación o recogida (p. ej., obras públicas municipales)
  - Puntos de venta de dispositivos electrónicos (físicos y online), siempre que los distribuidores comerciales estén obligados a retirarlos o los ofrezcan voluntariamente.
  - Puede entregar hasta tres aparatos eléctricos usados por tipo de aparato, con una longitud máxima de canto de 25 centímetros, de forma gratuita sin necesidad de adquirir previamente un aparato nuevo del fabricante o bien llevarlos a otro punto de recogida autorizado en su zona.
  - En el correspondiente servicio de atención al cliente podrá encontrar condiciones de devolución adicionales de los fabricantes y distribuidores.
- Si el fabricante entrega un aparato eléctrico nuevo a un domicilio particular, el fabricante puede encargarse de que el aparato eléctrico usado sea recogido de forma gratuita a petición del usuario final. Para ello, póngase en contacto con el servicio de atención al cliente del fabricante.
- Estas declaraciones solo se aplican a los aparatos instalados y vendidos en los países de la Unión Europea y sujetos a la Directiva Europea 2012/19/UE. En países fuera de la Unión Europea, se pueden aplicar diferentes regulaciones a la eliminación de residuos de equipos eléctricos y electrónicos.

### Eliminación de la batería de iones de litio



**Desmontaje de la batería antes de desechar el aparato!**

- No arroje las baterías a la basura doméstica, al fuego (peligro de explosión) ni al agua. Las baterías dañadas pueden dañar el medioambiente y su salud si se escapan vapores o líquidos tóxicos.
- Las baterías defectuosas o gastadas deben reciclarse de acuerdo con la directiva 2006/66/CE.
- Entregue el aparato y el cargador en un centro de reciclaje. Las piezas de plástico y metal utilizadas pueden separarse por tipos y así reciclarse.
- Deseche las baterías cuando se descarguen. Recomendamos cubrir los polos con una tira adhesiva como protección ante un cortocircuito. No abra la batería.
- Deseche la batería de acuerdo con las disposiciones locales. Entregue las baterías consumidas en un punto de recogida de baterías viejas donde se realice un reciclaje respetuoso con el medioambiente. Consulte a su empresa local de eliminación de residuos al respecto.

## 14 Solución de averías

Avería	Posible causa	Solución
El compresor no funciona.	No dispone de tensión de red.	Compruebe el cable, la clavija de conexión de la red, el fusible y la toma de enchufe.
	Tensión de red demasiado baja.	Evite cables alargadores excesivamente largos. Utilice cables alargadores con sección de cable suficiente.
	Temperatura exterior demasiado baja.	No operar por debajo de los +5 °C de temperatura exterior.
	El motor se ha sobrecalentado.	Deje enfriar el motor y, en caso necesario, solucione la causa del sobrecalentamiento.
El compresor está en marcha pero las herramientas no funcionan.	Las conexiones de manguera presentan fugas.	Compruebe la manguera de aire comprimido y las herramientas, en caso necesario cámbielas.

## 15 Condiciones de garantía - Serie Scheppach 20 V IXES

Fecha de revisión 11.07.2023

### Estimado cliente:

Nuestros productos son sometidos a un estricto control de calidad. En caso de que un producto siga sin funcionar correctamente, lo lamentamos mucho y le rogamos que se ponga en contacto con nuestro servicio técnico en la dirección indicada a continuación. También estaremos encantados de atenderle por teléfono a través del número de servicio. Las siguientes indicaciones tienen por objeto ayudarle a garantizar una tramitación y liquidación sin problemas en caso de siniestro.

### Para hacer valer las reclamaciones de garantía se aplica lo siguiente:

- Estas condiciones de garantía** regulan nuestros servicios adicionales de garantía del fabricante para compradores (usuarios finales particulares) de productos nuevos. Las reclamaciones de garantía legales no se ven afectadas por esta garantía. Estas son responsabilidad del distribuidor comercial al que compró el producto.
- El servicio de garantía** se extiende exclusivamente a los defectos en un producto nuevo adquirido por usted que se basan en un defecto material o de fabricación y está, a nuestra discreción, limitada a la reparación de tales defectos de forma gratuita o a la sustitución del producto (si es necesario, también la sustitución por un modelo sucesor). Los productos o piezas sustituidos pasarán a ser de nuestra propiedad. Tenga en cuenta que nuestros productos no están diseñados para uso comercial, artesanal ni profesional. Por lo tanto, una reclamación de garantía no es válida si el producto se ha utilizado en operaciones comerciales, artesanales o industriales dentro del periodo de garantía o si se ha sometido a un esfuerzo equivalente.
- Quedan excluidos de nuestros servicios de garantía:**
  - Daños en el producto causados por la inobservancia de las instrucciones de montaje, instalación incorrecta, inobservancia del manual de instrucciones (p. ej., conexión a una tensión de red o tipo de corriente incorrectos) o de las disposiciones de mantenimiento y seguridad o por el uso del producto en condiciones ambientales inadecuadas, así como por falta de cuidado y mantenimiento.

- Daños en el producto causados por un uso incorrecto o inadecuado (como la sobrecarga del producto o el uso de herramientas o accesorios no homologados), la penetración de cuerpos extraños en el producto (como arena, piedras o polvo), daños de transporte, uso de la fuerza o influencias externas (como daños causados por caídas).
  - Daños en el producto o en partes del producto atribuibles al desgaste previsto, normal (de funcionamiento) u otro desgaste natural, así como daños y/o deterioro de piezas de desgaste.
  - Defectos en el producto causados por el uso de accesorios, suplementos o piezas de repuesto que no sean piezas originales o que no se utilicen según lo previsto.
  - Productos en los que se hayan realizado cambios o modificaciones.
  - Desviaciones menores del estado nominal que sean irrelevantes para el valor y la usabilidad del producto.
  - Productos en los que se hayan efectuado reparaciones por cuenta propia, en particular por un tercero no autorizado.
  - Si el marcado del producto o la información de identificación del producto (etiqueta adhesiva de la máquina) está ausente o es ilegible.
  - Productos que muestren una gran suciedad y, por tanto, sean rechazados por el personal de servicio.
  - En general, quedan excluidas de este servicio de garantía las reclamaciones por daños y perjuicios, así como los daños consecuenciales.
- El periodo de garantía** es regularmente de **5 años** (12 meses para pilas/baterías) y comienza con la fecha de compra del producto. La fecha que figura en el recibo de compra original es determinante. Las reclamaciones de garantía deben realizarse inmediatamente después de detectarse la necesidad de efectuarlas. Queda excluida la presentación de reclamaciones de garantía tras la expiración del periodo de garantía. La reparación o sustitución del producto no da lugar a una extensión del periodo de garantía, ni se inicia un nuevo periodo de garantía por este servicio para el producto o para cualquier pieza de repuesto instalada. Esto también se aplica a la utilización de servicios técnicos in situ.



- El producto en cuestión debe presentarse o devolverse al centro de servicio al cliente en un estado limpio, junto con una copia del recibo de compra, que debe incluir la fecha de compra y la denominación del producto. Si un producto se devuelve incompleto, sin el volumen de suministro completo, se descontará/deducirá el valor de los accesorios que falten si se sustituye el producto o se efectúa un reembolso. Los productos parcial o totalmente desmontados no se aceptarán como reclamación de garantía. En caso de reclamación injustificada o fuera del periodo de garantía, los gastos de transporte y el riesgo de transporte correrán generalmente a cargo del comprador. **Notifique con antelación al centro de servicio (véase a continuación) una reclamación de garantía.** Como norma general, se conviene que el producto defectuoso con una breve descripción del fallo se enviará mediante devolución organizada o, en caso de reparación fuera del periodo de garantía, con franqueo suficiente, observando las directrices de embalaje y envío correspondientes, a la dirección de servicio indicada a continuación. **Tenga en cuenta que su producto (según el modelo) debe estar sin material de operación en el momento de la devolución por razones de seguridad.** El producto enviado a nuestro centro de servicio debe embalarse de tal forma que se eviten daños en el producto reclamado durante el transporte. Tras la reparación/sustitución, le devolveremos el producto sin coste alguno. Si los productos no pueden ser reparados ni sustituidos, se puede hacer un reembolso monetario de hasta el precio de compra del producto defectuoso a nuestra entera discreción, teniendo en cuenta cualquier deducción por deterioro y desgaste. Estos servicios de garantía benefician únicamente al comprador particular original y no son cedibles ni transferibles.
5. **Extensión del periodo de garantía a 10 años:** Scheppach ofrece una extensión de garantía adicional de 5 años para los productos de la serie Scheppach 20 V. Con ello, el periodo de garantía total de estos productos asciende a 10 años. Se exceptúan pilas/baterías, cargadores y accesorios. Esta extensión de garantía puede reclamarse registrando su producto Scheppach de esta gama en línea en <https://garantie.scheppach.com> a más tardar 30 días desde la fecha de compra. Después de registrarse correctamente en línea, recibirá la confirmación de la extensión de la garantía relacionada con el artículo.
6. **Para presentar su reclamación de garantía, póngase en contacto con nuestro centro de servicio.**

Utilice preferentemente el formulario de nuestra página web: <https://www.scheppach.com/de/service>

**No nos envíe ningún producto sin antes ponerse en contacto y registrarse en nuestro centro de servicio.**

**El contacto inicial con nuestro centro de servicio es un requisito previo obligatorio para hacer uso de estas declaraciones de garantía.** Las reclamaciones de garantía deben realizarse en un plazo de 14 días desde la constatación del defecto antes de que expire el periodo de garantía. Para ello, se requiere el recibo de compra original y, dado el caso, la confirmación de la extensión de la garantía relacionada con el artículo.

7. **Plazo de tramitación** - Por regla general, resolvemos las reclamaciones en un plazo de 14 días a partir de la recepción en nuestro centro de servicio. Si, en casos excepcionales, se supera el plazo de tramitación mencionado, le informaremos con la debida antelación.
8. **Por lo general, las piezas de desgaste quedan excluidas de la garantía.** - Las piezas de desgaste son: a) las pilas/baterías suministradas, adosadas y/o montadas, así como b) todas las piezas de desgaste dependientes del modelo (incluidas correas, hojas de sierra, herramientas de inserción, discos de amolado, filtros, cepillos de carbón, etc.; véase el manual de instrucciones). Quedan excluidas de la garantía las pilas o baterías muy descargadas o dañadas en la carcasa y/o en los polos de la batería.
9. **Estimación de costes** - Los productos que no estén o hayan dejado de estar cubiertos por la garantía serán reparados con cargo. Previa solicitud a nuestro centro de servicio, puede enviar los productos defectuosos para obtener una estimación de costes y, si es necesario, dar al centro de servicio su aprobación por escrito (por correo postal o electrónico) para la reparación. Sin la aprobación de la reparación, no se realizará ninguna otra tramitación.
10. **No se podrán hacer valer otras reclamaciones distintas** de las mencionadas anteriormente.

**Las condiciones de garantía solo son válidas en la versión vigente en el momento de la reclamación y pueden consultarse en nuestra página web ([www.scheppach.com](http://www.scheppach.com)) si procede.**

En caso de traducciones, la versión alemana es siempre predominante.

**Scheppach GmbH - Günzburger Str. 69 - 89335 Ichenhausen (Alemania)**

**Teléfono: +800 4002 4002 - Correo electrónico: [customerservice.ES@scheppach.com](mailto:customerservice.ES@scheppach.com) - Internet: <https://www.scheppach.com>**

Nos reservamos el derecho de modificar estas condiciones de garantía en cualquier momento y sin previo aviso.

## 16 Declaración de conformidad UE

### Declaración de conformidad original

#### Fabricante:

Scheppach GmbH  
Günzburger Straße 69  
D-89335 Ichenhausen

Declaramos, bajo nuestra exclusiva responsabilidad, que el producto aquí descrito cumple las directivas y normas aplicables.

Marca: **SCHEPPACH**  
Denominación del art.: **COMPRESOR HÍBRIDO A BATERÍA**  
N.º de art. **Airforce 6**  
**5906159901**

#### Directivas UE:

2014/30/UE, 2006/42/CE, 2011/65/UE\*

\* El asunto descrito más arriba de la declaración cumple las disposiciones de la Directiva 2011/65/UE del Parlamento Europeo y el Consejo del 8 de junio de 2011 sobre restricciones a la utilización de determinadas sustancias peligrosas en aparatos eléctricos y electrónicos.

#### 2000/14/CE\_2005/88/CE – Anexo: VI

Nivel garantizado de potencia acústica ( $L_{WA}$ ): 94 dB  
Nivel de potencia acústica ( $L_{WA}$ ) medido: 92 dB  
Potencia (P): 120 W  
Organismo notificado: TÜV Rheinland  
LGA Products GmbH,  
Tillystraße 2,  
90431 Núremberg, Alemania  
Número: 0197

#### Normas aplicadas:

EN 62841-1:2015/A11:2022; EN 1012-1:2010;  
EN ISO 12100:2010; EN 61000-3-3:2013+A1+A2;  
EN 61547:2009; EN 50498:2010;  
EN IEC 55014-1:2021; EN IEC 55014-2:2021;  
EN IEC 61000-3-2:2019+A1;  
EN IEC 55015:2019+A11; EN IEC 61000-6-3:2021;  
EN IEC 61000-6-1:2019;

#### Persona facultada para la compilación del expediente técnico:

Ann-Katrin Bloching  
Günzburger Str. 69  
89335 Ichenhausen, Alemania  
Ichenhausen, 18.10.2023

  
Simon Schünk  
Division Manager Product Center





  
Andreas Pecher  
Head of Project Management

## Índice

1	Introdução .....	77
2	Descrição do produto .....	78
3	Âmbito de fornecimento .....	78
4	Utilização correta .....	78
5	Indicações de segurança .....	79
6	Dados técnicos .....	81
7	Desembalar .....	82
8	Antes da colocação em funcionamento .....	82
9	Operação .....	82
10	Ligação elétrica .....	84
11	Limpeza, manutenção, armazenamento e transporte .....	85
12	Reparação e encomenda de peças sobresselentes .....	85
13	Eliminação e reciclagem .....	86
14	Resolução de problemas .....	86
15	Condições de garantia – Série Schepbach 20V IXES .....	87
16	Declaração de conformidade UE .....	88
17	Vista explodida .....	250

## Explicação dos símbolos no produto

A utilização de símbolos neste manual serve para chamar a sua atenção para potenciais riscos. Os símbolos de segurança e explicações associadas devem ser bem compreendidos. Os avisos em si não eliminam quaisquer riscos e não substituem medidas corretas para a prevenção de acidentes.

	Atenção! A inobservância dos sinais de segurança e das indicações de aviso afixadas no produto, assim como das indicações de segurança e instruções de comando podem resultar em ferimentos graves ou mesmo fatais.		Classe de proteção II (isolamento duplo)
	Leia e siga o manual de instruções e as indicações de segurança antes da colocação em funcionamento!		Ficha de 12 V

	Use proteção auditiva. O ruído pode causar perda de audição.		Não exponha o produto à chuva. O produto só deve ser estacionado, armazenado e operado sob condições ambiente secas.
	Utilize óculos de proteção.		Nível de potência sonora garantido do produto.
	Aviso de tensão elétrica.		Bateria de íões de lítio
	Corrente contínua		O produto cumpre as diretivas europeias em vigor.

## 1 Introdução

### Fabricante:

Schepbach GmbH  
Günzburger Straße 69  
D-89335 Ichenhausen, Alemanha

### Estimado cliente,

Dejamos-lhe muita satisfação e sucesso ao trabalhar com o seu novo produto.

### Nota:

De acordo com a legislação vigente relativa à responsabilidade pelos produtos, o fabricante deste produto não é responsável por danos que ocorram nele ou através dele nas seguintes situações:

- Manuseio incorreto
- Incumprimento do manual de instruções
- Reparações efetuadas por técnicos terceiros não autorizados
- Incorporação e substituição de peças sobresselentes que não sejam de origem
- Utilização incorreta
- Falhas da instalação elétrica em caso de incumprimento dos regulamentos elétricos e disposições VDE 0100, DIN 57113 / VDE0113.

### Tenha em atenção:

O manual de operação faz parte do produto.

Ele contém indicações importantes sobre como trabalhar com o produto de modo seguro, correto e económico, como evitar perigos, poupar em custos de reparação, reduzir períodos de paragem e aumentar a fiabilidade e vida útil do produto. Para além dos regulamentos de segurança deste manual de operação, deverá cumprir sempre as diretivas respeitantes à operação do produto vigentes no seu país.

Antes de utilizar o produto, familiarize-se com todas as indicações de segurança e operação. Opere o produto apenas conforme descrito e para as áreas de aplicação indicadas. Conserve corretamente o manual de operação e, em caso de cedência do produto a terceiros, entregue juntamente toda a documentação.

## 2 Descrição do produto

1. Pega de transporte
2. Interruptor seletor da bateria – 12 V/230 V
3. Botão “-”
4. Botão para ligar/desligar (visor)
5. Botão “+”
6. Interruptor para ligar/desligar (interruptor do ventilador de 2 estágios)
7. Visor
8. Cabo de ligação (12 V corrente contínua)
9. Mangueira pneumática com adaptador de válvula
10. Pé de suporte
11. Porta USB-C
12. Porta USB-A
13. Saída de ar no produto
14. Ligação da mangueira do ventilador
15. Compartimento de armazenamento (acessórios)
16. Válvula Dunlop
17. Agulha esférica
18. Adaptador cónico para válvula
19. Entrada de ar no produto
20. Cabo de rede (230 V corrente alternada)
21. Luz de trabalho LED
22. Interruptor para ligar/desligar (luz de trabalho LED)
23. Bocal adaptador
24. Bocal adaptador
25. Mangueira do ventilador
26. Base da bateria
27. Dispositivo de arrumação (mangueira do ventilador)
28. Carregador \*
29. Bateria \*
30. Botão de desbloqueio (bateria)

## 3 Âmbito de fornecimento

Pos.	Quantidade	Designação
16.	1 x	Válvula Dunlop
17.	1 x	Agulha esférica
18.	1 x	Adaptador cónico para válvula
24.	1 x	Bocal adaptador
25.	1 x	Mangueira do ventilador
28.	1 x	Carregador*
29.	1 x	Bateria*
	1 x	Compressor híbrido
	1 x	Manual de instruções

\* = Não obrigatoriamente incluídos no âmbito de fornecimento!

## 4 Utilização correta

O produto destina-se ao insuflamento de pneus de bicicleta e brinquedos, artigos de desporto e diversos com a utilização dos adaptadores fornecidos.

O produto só deve ser utilizado para a sua finalidade especificada. Qualquer outra utilização é considerada incorreta. Os danos ou ferimentos daí resultantes serão da responsabilidade da entidade operadora/operador e não do fabricante.

Faz igualmente parte da utilização correta o cumprimento das indicações de segurança, assim como das instruções de montagem e das indicações de operação no manual de instruções.

As pessoas responsáveis pela operação e manutenção da ferramenta deverão estar familiarizadas com a mesma e ser instruídas relativamente aos possíveis perigos.

Qualquer alteração no produto isenta o fabricante de toda e qualquer responsabilidade por danos daí resultantes.

O produto só pode ser operado com peças e acessórios originais do fabricante.

As instruções de segurança e de manutenção, os procedimentos de trabalho do fabricante, bem como as dimensões constantes nos Dados Técnicos devem ser observados.

Tenha em atenção que os nossos produtos não foram construídos para utilização em ambientes comerciais, artesanais ou industriais. Não assumimos qualquer garantia, se o produto for utilizado em ambientes comerciais, artesanais, industriais ou equivalentes.

## Explicação das palavras de sinalização no manual de instruções

### PERIGO

Palavra de sinalização para identificar uma situação iminentemente perigosa que, se não for evitada, resultará em morte ou ferimentos graves.

### AVISO

Palavra de sinalização para identificar uma situação potencialmente perigosa que, se não for evitada, poderá resultar em morte ou ferimentos graves.

### CUIDADO

Palavra de sinalização para identificar uma situação potencialmente perigosa que, se não for evitada, poderá resultar em ferimentos menores ou moderados.

### ATENÇÃO

Palavra de sinalização para identificar uma situação potencialmente perigosa que, se não for evitada, poderá resultar em danos materiais ao produto ou património/propriedade.

## 5 Indicações de segurança

### AVISO

**Leia todas as indicações de segurança, instruções, ilustrações e dados técnicos que vêm com esta ferramenta elétrica.**

O incumprimento das instruções que se seguem poderá causar choques elétricos, incêndio e/ou ferimentos graves.

**Guarde todas as indicações de segurança e instruções para uso futuro.**

O termo "ferramenta elétrica" utilizado nas indicações de segurança refere-se a ferramentas elétricas alimentadas pela rede elétrica (com cabo de alimentação) ou a ferramentas elétricas alimentadas por bateria (sem cabo de alimentação).

### 1) Segurança no posto de trabalho

- a) **Mantenha a sua área de trabalho limpa e bem iluminada.** Desordem ou áreas de trabalho não iluminadas podem provocar acidentes.
- b) **Não trabalhe com a ferramenta elétrica num ambiente potencialmente explosivo, no qual estejam presentes líquidos inflamáveis, gases ou poeiras.** As ferramentas elétricas geram faíscas, que podem inflamar a poeira ou os vapores.
- c) **Mantenha as crianças e outras pessoas afastadas enquanto usa a ferramenta elétrica.** Em caso de distração, pode perder o controlo da ferramenta elétrica.

### 2) Segurança elétrica

- a) **A ficha de ligação da ferramenta elétrica tem de caber na tomada. A ficha não deve ser modificada de forma alguma. Não utilize qualquer ficha de adaptador em conjunto com ferramentas elétricas com ligação à terra.** As fichas inalteradas e as tomadas adequadas diminuem o risco de um choque elétrico.
- b) **Evite o contacto do corpo com superfícies ligadas à terra, como tubos, aquecedores, fogões e frigoríficos.** Existe um risco elevado de choque elétrico se o seu corpo estiver ligado à terra.
- c) **Mantenha as ferramentas elétricas afastadas de chuva e humidade.** A penetração de água na ferramenta elétrica aumenta o risco de um choque elétrico.
- d) **Não use o cabo de ligação para transportar ou suspender a ferramenta elétrica ou para desligar a ficha da tomada. Mantenha o cabo de ligação afastado de calor, óleo, bordas afiadas ou peças móveis.** Cabos de ligação danificados ou enrolados aumentam o risco de um choque elétrico.
- e) **Ao trabalhar com uma ferramenta elétrica ao ar livre, use apenas linhas de prolongamento que também sejam adequados para utilização no exterior.** A utilização de uma linha de prolongamento adequada para a área exterior diminui o risco de um choque elétrico.

- f) **Se for inevitável a operação da ferramenta elétrica num ambiente húmido, use um disjuntor diferencial.** A utilização de um disjuntor diferencial diminui o risco de um choque elétrico.

### 3) Segurança de pessoas

- a) **Mantenha-se atento, concentre-se no que está a fazer e proceda com sensatez ao trabalho com uma ferramenta elétrica. Não utilize qualquer ferramenta elétrica se estiver com sono ou sob a influência de álcool, drogas ou medicamentos.** Um instante de descuido durante a utilização da ferramenta elétrica pode provocar ferimentos graves.
- b) **Utilize sempre equipamento de proteção individual e óculos de proteção.** A utilização de equipamentos de proteção pessoal, como máscara antipoeira, sapatos de segurança antiderrapantes, capacete de proteção ou proteção auditiva, dependendo do tipo e uso da ferramenta elétrica, reduz o risco de ferimentos.
- c) **Evite uma colocação em funcionamento involuntária. Assegure-se de que a ferramenta elétrica está desligada antes de a ligar à fonte de alimentação e/ou à bateria, receber corrente ou transportá-la.** Se tiver o dedo no interruptor quando estiver a transportar a ferramenta elétrica ou se conectar a ferramenta elétrica à fonte de alimentação, isso pode causar um acidente.
- d) **Remova as ferramentas de ajuste ou as chaves de caixa antes de ligar a ferramenta elétrica.** Uma ferramenta ou chave que se encontre numa peça rotativa da ferramenta elétrica pode causar ferimentos.
- e) **Evite uma posição do corpo anormal. Certifique-se de que se coloca numa posição segura e que mantém o equilíbrio em todos os momentos.** Assim, controla melhor a ferramenta elétrica em situações inesperadas.
- f) **Use vestuário de trabalho adequado. Não use roupas largas ou joalheria. Mantenha o cabelo e a roupa afastados de peças móveis.** Roupa larga, joalheria ou cabelos longos podem ser capturados por peças móveis.
- g) **Se puderem ser montados equipamentos de aspiração e recolha de pó, certifique-se de que estes estão ligados e são usados corretamente.** A utilização de uma aspiração de pó pode reduzir riscos devido a pó.
- h) **Não se sinta seguro e nunca transgrida as regras de segurança para ferramentas elétricas, mesmo se estiver familiarizado com a ferramenta elétrica após uso frequente.** A atuação descuidada pode provocar lesões graves, dentro em frações de segundos.

### 4) Utilização e manuseio da ferramenta elétrica

- a) **Não sobrecarregue a ferramenta elétrica. Utilize a ferramenta elétrica adequada para o seu trabalho.** Com a ferramenta elétrica correta, trabalha melhor e de forma mais segura na gama de desempenho especificada.

- b) **Não utilize qualquer ferramenta elétrica cujo interruptor esteja defeituoso.** Uma ferramenta elétrica que já não possa ser ligada ou desligada é perigosa e tem de ser reparada.
- c) **Desconete a ficha da tomada e/ou remova a bateria antes de efetuar quaisquer ajustes no aparelho, trocar insertos da ferramenta ou guardar a ferramenta elétrica.** Esta medida de precaução impede o arranque involuntário da ferramenta elétrica.
- d) **Guarde as ferramentas elétricas não utilizadas fora do alcance de crianças. Não permita a utilização desta ferramenta elétrica a pessoas que não estejam familiarizadas com ela ou não tenham lido estas instruções.** As ferramentas elétricas são perigosas se forem utilizadas por pessoas inexperientes.
- e) **Realize a manutenção das ferramentas elétricas e das ferramentas de colocação com cuidado. Verifique se as peças móveis funcionam na perfeição e não ficam presas, se peças estão partidas ou danificadas de forma a prejudicar a função da ferramenta elétrica. Mande reparar as peças danificadas antes de utilizar a ferramenta elétrica.** Muitos acidentes são causados por ferramentas elétricas com a manutenção mal realizada.
- f) **Mantenha as suas ferramentas de corte afiadas e limpas.** Ferramentas de corte com arestas de corte afiadas tratadas com cuidado emperram menos e são mais fáceis de usar.
- g) **Utilize ferramentas elétricas, acessórios, ferramentas de colocação, etc. de acordo com estas instruções. Tome em consideração as condições de trabalho e a atividade a ser realizada.** A utilização de ferramentas elétricas para aplicações que não sejam as previstas pode conduzir a situações perigosas.
- h) **Mantenha as pegas e superfícies para segurar secas, limpas e livres de óleo e massa lubrificante.** Em situações imprevistas, pegas e superfícies para segurar escorregadias não permitem uma operação e controlo seguro da ferramenta elétrica.

## 5) Assistência

- a) **A ferramenta elétrica só deve ser reparada por pessoal especializado, usando somente peças sobresselentes de origem.** Assim assegura-se que a segurança da ferramenta elétrica é mantida.

## Utilização e manuseio da ferramenta a bateria

- a) **Carregue as baterias apenas com carregadores recomendados pelo fabricante.** Se utilizar um carregador adequado a um determinado tipo de bateria para carregar outras baterias, existe o perigo de incêndio.
- b) **Utilize apenas as baterias previstas para o efeito nas ferramentas elétricas.** A utilização de outras baterias pode levar a ferimentos e perigo de incêndio.
- c) **Mantenha a bateria não utilizada afastada de cliques, moedas, chaves, pregos, parafusos ou outros pequenos objetos metálicos que possam provocar uma ligação em ponte dos contactos.** Um curto-circuito entre os contactos da bateria pode causar queimaduras ou incêndio.

- d) **Em caso de utilização indevida, pode verter líquido da bateria. Evite o contacto com o mesmo. Em caso de contacto accidental, lave com água. Se o líquido entrar em contacto com os olhos, consulte adicionalmente um médico.** Líquido da bateria vazado poderá provocar irritações da pele ou queimaduras.
- e) **Não utilize uma bateria danificada ou alterada.** Baterias danificadas ou alteradas podem comportar-se de modo imprevisível e levar a um incêndio, a uma explosão ou um perigo de ferimentos.
- f) **Não exponha uma bateria ao fogo ou a altas temperaturas.** Fogo ou temperaturas superiores a 130 °C podem provocar uma explosão.
- g) **Siga todas as instruções de carregamento e nunca carregue a bateria ou a ferramenta a bateria fora da gama de temperaturas especificada no manual de instruções.** Um carregamento incorreto ou fora da gama de temperaturas permitida pode destruir a bateria e aumentar o perigo de incêndio.
- h) **Nunca efetue uma manutenção de baterias danificadas.** Toda e qualquer manutenção de baterias deve ser feita pelo fabricante ou por um centro de manutenção autorizado.

## 5.1 Indicações de segurança específicas do aparelho

- O produto nunca deve ser usado por pessoas (incluindo as crianças) com capacidades físicas, sensoriais ou mentais limitadas ou com falta de experiência e conhecimentos.
- A limpeza e manutenção pelo utilizador não devem ser efetuadas por crianças.
- Mantenha o produto protegido contra a chuva e humidade. A penetração de água no produto aumenta o risco de um choque elétrico.
- Evite a utilização do produto a temperaturas inferiores a +5°C.
- Se deixe o produto sem supervisão.

### CUIDADO

Opere o produto apenas durante um breve período. Uma operação prolongada ininterrupta superior a 10 minutos provoca um sobreaquecimento do produto. Desligue imediatamente o produto e deixe-o arrefecer durante pelo menos 10 minutos

### PERIGO

#### Perigo de ferimentos!

Não permite que os objetos a insuflar sejam insuflados para além da pressão prevista. Eles poderão rebentar e provocar ferimentos e/ou danos materiais.

- Não ultrapasse a gama de desempenho permitida do compressor. Não insuflar pneus de camiões, tratores ou de grandes dimensões em geral.
- Não processe materiais que sejam potencialmente ou possam ser facilmente inflamáveis ou explosivos.
- **Nunca utilize o produto em tarefas não abrangidas pela finalidade prevista.**



- Mantenha o produto sempre limpo, seco e isento de óleos ou lubrificantes. Remova a poeira após cada utilização e antes do armazenamento.
- Nunca utilize benzina ou outros líquidos inflamáveis para limpar o produto! Os vapores que permanecem no produto podem ser inflamados por faíscas e causar a explosão do produto.
- **O operador deve manter-se sempre alerta! Este deve estar sempre concentrado no que está a fazer e proceder sempre de forma refletida.** Nunca utilize o produto, se não estiver concentrado ou se não se sentir confortável.
- Evite cargas pesadas no sistema da tubagem, mediante a utilização de conexões de mangueira flexíveis, para evitar vincos.
- Recomenda-se equipar as mangueiras de alimentação com um cabo de segurança, por ex. um cabo metálico, se a pressão for superior a 7 bar.
- Não toque nos componentes quentes do produto!
- Certifique-se de que todas as mangueiras e válvulas são adequadas para a pressão de trabalho máxima permitida do compressor.
- **Se for inevitável a operação da ferramenta elétrica num ambiente húmido, use um disjuntor diferencial.** A utilização de um disjuntor diferencial diminui o risco de um choque elétrico.

A máquina deve ser alimentada através de um dispositivo de proteção contra corrente de falha (RCD) com uma corrente de ativação, no máximo, 30 mA.

### Riscos residuais

**O produto foi construído segundo as mais recentes normas técnicas e as normas de segurança reconhecidas. No entanto, poderão surgir riscos residuais durante os trabalhos.**

- Danos auditivos, se não for utilizada uma proteção auditiva prescrita.
- Os riscos residuais podem ser minimizados, se forem seguidas as "Indicações de segurança", a "Utilização correta" e as instruções de operação na sua totalidade.
- Utilize o produto tal como recomendado neste manual de instruções. É assim que assegura que o seu produto tem um desempenho ótimo.
- Além disso, poderão existir riscos residuais não evidentes, apesar de terem sido tomadas todas as medidas relevantes.

#### **AVISO**

Esta ferramenta elétrica cria um campo eletromagnético durante o funcionamento. Esse campo poderá, sob determinadas circunstâncias, afetar implantes médicos ativos e passivos. Para reduzir o risco de ferimentos graves ou mortais, recomendamos às pessoas com implantes médicos que consultem o seu médico e o fabricante do seu implante antes de operarem a ferramenta elétrica.

#### **AVISO**

No caso de trabalhos mais prolongados, devido às vibrações nas mãos do operador (síndrome de Raynaud), poderão surgir problemas circulatorios.

A síndrome de Raynaud é uma doença vascular em que há violentas cáibras dos pequenos vasos sanguíneos dos dedos das mãos e dedos dos pés. As áreas afetadas já não são suficientemente irrigadas com sangue e, assim, aparecem extremamente pálidas. A utilização frequente de produtos vibratórios pode causar danos nos nervos em pessoas cuja circulação sanguínea é deficiente (p. ex. fumadores ou diabéticos).

Se notar efeitos adversos incomuns, interrompa o trabalho imediatamente e consulte um médico.



#### **ATENÇÃO**

O produto faz parte da série IXES de 20 V e só deve ser operado com baterias dessa série. As baterias só devem ser carregadas com carregadores dessa série. Observe as indicações do fabricante.

#### **AVISO**

**Observe as indicações de segurança e indicações para o carregamento e utilização correta, que se encontram no manual de operação da sua bateria e carregador da série IXES de 20 V. Para uma descrição detalhada do procedimento de carregamento e para outras informações, consulte esse manual.**

## 6 Dados técnicos

Tensão nominal	20 V  (bateria de íões de lítio)
	12 V 
	230 V~
Modo de operação	S3 20% 10 min
Potência da bomba de ar comprimido:	120 W
Potência da bomba volumétrica:	80 W
Pressão máx.	10,3 bar (150 PSI)
Velocidade de rotação máx.	3500 rpm (ar comprimido)
	15 000 rpm (baixa pressão)
Volume deslocado de ar do ventilador	380 l/min
Volume deslocado do compressor	21 l/min
Porta USB-A	5V/2A
Porta USB-C	5V/2A
Classe de proteção	II/(isolamento duplo)

Reservam-se alterações técnicas!

### Modo de operação S3 (funcionamento intermitente periódico)

A operação é composta de uma carga nominal e de um tempo de paragem.

O ciclo é de 10 min, o tempo de funcionamento relativo é 25% do ciclo.

#### Valores característicos do ruído

#### AVISO

o ruído pode ter efeitos graves para a sua saúde. Caso o ruído da máquina ultrapasse os 85 dB, deve utilizar, assim como as outras pessoas que estejam perto da máquina, proteção auditiva adequada.

Os valores de ruído e vibração foram determinados de acordo com a norma EN 62841-1.

#### Bomba de ar

Nível de pressão sonora (no local de operação) $L_{pA}$	82,5 dB
---	---------

Erro de oscilação K	3 dB
---------------------	------

Nível de potência acústica medido $L_{WA}$	92,0 dB
--	---------

Erro de oscilação K	2,04 dB
---------------------	---------

Nível de potência acústica garantido $L_{WA}$	94 dB
---	-------

#### Modo de sopra

Nível de pressão sonora (no local de operação) $L_{pA}$	74,6 dB
---	---------

Erro de oscilação K	3 dB
---------------------	------

Nível de potência acústica medido $L_{WA}$	82,3 dB
--	---------

Erro de oscilação K	3 dB
---------------------	------

#### Valores característicos de vibração

Valor total de vibração $a_h$	<2,5 m/s <sup>2</sup>
-------------------------------	-----------------------

Erro de oscilação K	1,5 m/s <sup>2</sup>
---------------------	----------------------

O valor total de vibrações e o valor de emissão de ruído indicados foram medidos de acordo com um procedimento de ensaio normalizado e podem ser utilizados para comparar uma ferramenta elétrica com outra.

O valor de emissão de ruído e o valor total de vibrações indicados podem também ser usados para uma primeira estimativa da carga.

#### AVISO

**Os valores de emissão de ruído e o valor da emissão de vibrações poderão divergir dos valores indicados durante a utilização da ferramenta elétrica, consoante o tipo e a forma como a ferramenta elétrica é utilizada, especialmente conforme o tipo de peça de trabalho.**

Tente manter a carga o mais reduzida possível. Exemplo de medidas: limitação do tempo de trabalho. Devem ser tidas em conta todas as partes do ciclo de funcionamento (por exemplo, tempos nos quais a ferramenta elétrica está desligada e nos quais está ligada, mas a funcionar sem carga).

Respeite os eventuais períodos de repouso e limite a duração do trabalho ao mínimo necessário.

## 7 Desembalar

#### AVISO

**O produto e os materiais de embalagem não são brinquedos!**

**As crianças não devem brincar com sacos de plástico, películas e peças pequenas! Risco de ingestão e asfixia!**

- Abra a embalagem e retire cuidadosamente o produto.
- Remova o material de embalagem, assim como as fixações de embalagem/transporte (se presentes).
- Verifique se o âmbito de fornecimento está completo.
- Inspeccione o produto e os acessórios quanto a danos de transporte. Informe imediatamente qualquer dano à empresa de transporte que efetuou a entrega do produto. Não são aceites reclamações tardias.
- Guarde a embalagem até ao fim do período de garantia, se possível.
- Antes da utilização, familiarize-se com o produto, recorrendo ao manual de instruções.
- Utilize apenas peças originais como acessórios e também como peças de desgaste e sobresselentes. Pode obter peças sobresselentes junto do seu revendedor especializado.
- No caso de encomendas, indique os números de referência, bem como o tipo e o ano de construção do produto.

## 8 Antes da colocação em funcionamento

#### CUIDADO

#### Perigo de ferimentos!

Aplique a bateria apenas quando a ferramenta a bateria estiver pronta para a utilização.

#### Colocar a bateria

1. Insira a bateria (29) na base da bateria (26). A bateria (29) encaixa de forma audível.

#### Retirar a bateria

1. Prima o botão de desbloqueio (30) da bateria (29) e retire-a da base da bateria (26).

#### Carregar a bateria

1. Para o carregamento da bateria (29), siga as instruções nos manuais de instruções da bateria (29) utilizada e do carregador (28).

## 9 Operação

#### CUIDADO

#### Perigo de ferimentos!

Aplique a bateria apenas quando a ferramenta a bateria estiver pronta para a utilização.

**ATENÇÃO**

**Use proteção auditiva!**

Utilize proteção auditiva adequada enquanto se encontrar na proximidade do produto.

**ATENÇÃO**

O produto não é adequado para a utilização contínua. Utilize o produto, no máximo, durante 2 minutos. Em caso de sobreaquecimento do produto, retire imediatamente a bateria. Volte a colocar o produto em funcionamento após ele ter arrefecido.

**Nota:**

O produto vibra durante a operação. Devido a isso, coloque-o sobre uma superfície firme e plana durante a operação. A inclinação relativamente ao plano horizontal é 10°. Existem para tal quatro pés de suporte na parte inferior do produto.

**9.1 Mudar entre a operação com bateria e a com rede elétrica**

**Nota:**

Em caso de operação com uma fonte de energia de corrente contínua de 12 V, o fusível do isqueiro deve ter um valor de, pelo meno, 15 A. Se o valor real for inferior a 15 A, poderá ocorrer o derretimento do fusível. Se tiver questões ou dúvidas quanto a isto, entre em contacto com o fabricante do veículo. Não assumimos qualquer responsabilidade por aplicações incorretas.

**Nota:**

Certifique-se de que o produto está desligado e protegido contra uma ligação inadvertida.

1. Coloque o produto sobre uma superfície plana e nivelada.
2. Para alimentar o produto através da bateria (29), insira uma bateria da série IXES de 20 V na base da bateria (26) e coloque o interruptor seletor (2) em "Li-ion".
3. Para alimentar o produto através do cabo de rede (230 V corrente alternada), ligue o cabo de rede (230 V corrente alternada) (20) a uma tomada corretamente instalada e coloque o interruptor seletor (2) em "Ficha" para a operação com rede elétrica.
4. Para alimentar o produto através do cabo de ligação (12V corrente contínua) (8), ligue o cabo a uma fonte de energia de corrente contínua de 12 V e coloque o interruptor seletor (2) em "Ficha" para a operação com rede elétrica.

**9.2 Utilizar a função de ar comprimido**

**Nota:**

**ATENÇÃO**

**Risco de danos!**

O manuseio incorreto do produto pode provocar danos.

- No que respeita objetos que devam ser soprados, siga as indicações e indicações de segurança dos fabricantes.

- Pouco antes da desconexão, a pressão indicada no visor pode ser 0,05–0,2 bar acima da pressão selecionada devido a sobrepressão na mangueira de ar.
- O produto adequa-se à insuflação de pneus de carros, motociclos e bicicletas, bolas e artigos semelhantes.
- A pressão máxima de funcionamento da bomba de alta pressão é 10,3 bar.

**Nota:**

Com o botão para ligar/desligar pode selecionar entre as unidades PSI (psi), BAR (bar) e KPA (kPa). A unidade selecionada é exibida no visor.

1. Desenrole completamente a mangueira de ar comprimido (9).
2. Abra a alavanca do adaptador de válvula (9) e ligue a mangueira de ar comprimido ao objeto que pretende insuflar. Se necessário, utilize um adaptador no compartimento de armazenamento (15).
3. Volte a pressionar a alavanca do adaptador de válvula (9) para baixo.
4. Ligue o produto a uma fonte de alimentação elétrica ou insira uma bateria (29) na base da bateria (26), tal como descrito em .
5. Ligue o produto mantendo o botão para ligar/desligar (4) premido durante 5 segundos.
6. Pode agora ajustar a pressão pretendida com o botão "-" (3) e o botão "+" (5). O botão "-" (3) reduz a pressão e o botão "+" (5) aumenta a pressão. Se mantiver o botão "-" (3) ou "+" (5) premido durante a seleção, a pressão altera-se mais depressa.
7. Assim que tiver selecionado a pressão pretendida, ligue a função de ar comprimido colocando o botão para ligar/desligar (4) em Ar comprimido. O produto arranca audivelmente e inicia a insuflação. O produto insufla o objeto ligado até à pressão ajustada no visor e desativa-se automaticamente em seguida.
8. Para desligar o produto, coloque o botão para ligar/desligar (4) em "O".

**9.3 Utilizar a função de baixa pressão**

**Nota:**

A função de baixa pressão adequa-se à insuflação (função de insuflação) e sucção de ar (função de sucção) de objetos de grande volume, p. ex. colchões pneumáticos.

**9.4 Insuflar objetos**

**ATENÇÃO**

**Risco de danos!**

O manuseio incorreto do produto pode provocar danos.

- No que respeita objetos que devam ser soprados, siga as indicações e indicações de segurança dos fabricantes.
  - Após um tempo de funcionamento de 2 minutos, deixe o produto arrefecer durante aprox. 8 minutos, para evitar um sobreaquecimento.
1. Retire a mangueira do ventilador (25) do dispositivo de arrumação (27) no lado traseiro do produto.

- Monte a conexão da mangueira do ventilador (14) na saída de ar (13). Para tal, aperte-a rondado-a no sentido dos ponteiros do relógio.
- Ligue a mangueira ao objeto que pretende insuflar. Utilize o bocal adaptador (23) ou (24).
- Ligue o produto a uma fonte de alimentação elétrica ou insira um pacote de baterias na base da bateria (ver o capítulo "Mudar entre a operação com bateria e a com rede elétrica").
- Ligue a função de insuflação colocando o botão para ligar/desligar (4) em Baixa pressão. O produto arranca audivelmente e inicia a insuflação.
- Para desligar o produto, coloque o botão para ligar/desligar (4) em "O".

## 9.5 Sucção de ar de objetos

### Nota:

Tanto o visor como o produto desligam-se automaticamente após inatividade.

- Retire a mangueira do ventilador (25) do dispositivo de arrumação (27) no lado traseiro do produto.
- Monte a conexão da mangueira do ventilador (14) na entrada de ar (19). Para tal, aperte-a rondado-a no sentido dos ponteiros do relógio.
- Ligue a mangueira ao objeto do qual pretende retirar o ar. Utilize o bocal adaptador (23) ou (24).
- Ligue o produto a uma fonte de alimentação elétrica ou insira uma bateria (29) na base da bateria (26), tal como descrito em .
- Ligue a função de sucção colocando o botão para ligar/desligar (4) em Baixa pressão. O produto arranca audivelmente e inicia a insuflação.
- Para desligar o produto, coloque o botão para ligar/desligar (4) em "O".

## 9.6 Ligar/desligar a luz de trabalho LED (21)

### CUIDADO

Não olhe diretamente para a luz de trabalho LED ou para a fonte luminosa.

- Ligue o produto a uma fonte de alimentação elétrica ou insira uma bateria (29) na base da bateria (26), tal como descrito em .
- Ligue o produto colocando o interruptor seletor (2) em "Li-ion" para a operação com bateria ou em "Ficha" para a operação com rede elétrica.
- Para ligar a luz de trabalho LED (21), prima o interruptor para ligar/desligar (22) para "I".
- Para desligar a luz de trabalho LED (21), prima o interruptor para ligar/desligar (22) para "O".

## 9.7 Utilizar a porta USB

### Nota:

A ligação incorreta de aparelhos às portas USB pode provocar danos no produto e nos aparelhos ligados.

- Ligue sempre primeiro o seu aparelho às portas USB e só então ligue o produto.

- Verifique a tensão de funcionamento do seu aparelho elétrico ou eletrónico antes de o ligar ao produto.
- Se utilizar as portas USB, não deve utilizar simultaneamente a função de ar comprimido ou a função de baixa pressão.

O produto dispõe de uma porta USB-A e de uma porta USB-C. Elas podem ser utilizadas como fonte de energia para diversos aparelhos eletrónicos, p. ex. telemóveis, reprodutores de MP3 e câmaras digitais.

Não é possível carregar produtos da Apple através das portas USB.

O âmbito de fornecimento não inclui um cabo de ligação para as portas USB.

Utilize as portas USB da seguinte maneira:

- Insira o cabo de ligação com o aparelho ligado na porta USB-C (11) ou na porta USB-A (12).
- Para carregar o aparelho ligado, ligue o produto, colocando o interruptor seletor (2) em "Li-ion" para a operação com bateria ou em "Ficha" para a operação com rede elétrica.

## 10 Ligação elétrica

**O motor elétrico instalado está ligado pronto a ser utilizado. A ligação corresponde às normas VDE e DIN relevantes. A conexão de rede por parte do cliente, assim como a linha de prolongamento utilizada, deverão corresponder a essas normas.**

Ao trabalhar com aparelhos auxiliares de jato e pulverização, assim como em caso de utilização temporária ao ar livre, deve ligar imprescindivelmente o produto **através de um disjuntor diferencial** com uma corrente de ativação de 30 mA ou menos.

### NOTA

#### Notas importantes

O motor desliga-se automaticamente em caso de sobrecarga. Após um período de arrefecimento (divergente no tempo), o motor volta a poder ser ligado.

## 10.1 Cabo de ligação elétrica com defeito

Ocorrem muitas vezes danos de isolamento em cabos de ligação elétrica.

As causas para tal poderão ser:

- posições de pressão, se os cabos de ligação passarem através de janelas ou portas,
- vinco devido a uma fixação ou condução incorreta do cabo de ligação,
- pontos de corte devido a passagem de veículo por cima do cabo de ligação,
- danos de isolamento devido a puxar com força da tomada de parede,
- fissuras devido ao envelhecimento do isolamento.

Tais cabos de ligação elétrica danificados não devem ser utilizados e representam perigo de vida devido aos danos no isolamento.

Inspecione regularmente os cabos de ligação elétrica quanto a danos. Durante a inspeção, certifique-se de que o cabo de ligação não está ligado à rede elétrica.

Os cabos de ligação elétrica devem corresponder às normas VDE e DIN relevantes. Utilize apenas cabos de ligação com marcação igual "H05VV-F".

É obrigatória uma impressão da designação do tipo no cabo de ligação.

## 10.2 Motor de corrente alternada

- A tensão de rede deve ser de 230 V~.
- As linhas de prolongamento de até 25 m de comprimento devem ter uma secção transversal de 1,5 milímetros quadrados.

As ligações e reparações do equipamento elétrico só devem ser executadas por um electricista.

### Tipo de ligação Y

Se for necessária a substituição do cabo de ligação à rede, a mesma deverá ser efetuada pelo fabricante ou pelo seu representante, para evitar riscos de segurança.

## 11 Limpeza, manutenção, armazenamento e transporte

### AVISO

**Confie os trabalhos de conservação e manutenção que não se encontrem descritos neste manual de instruções a uma oficina especializada. Utilize apenas peças sobresselentes originais.**

**Existe risco de acidentes! Por princípio, realize sempre os trabalhos de manutenção e limpeza com o motor desligado e a ficha de rede retirada. Existe perigo de ferimentos! Deixe o produto arrefecer antes de quaisquer trabalhos de manutenção e limpeza. Os elementos do motor estão quentes. Há perigo de ferimentos e risco de queimaduras!**

O produto pode arrancar inesperadamente e, dessa forma, causar ferimentos.

- Desligue o motor antes de quaisquer trabalhos de limpeza e manutenção.
- Deixe o motor arrefecer.
- Retire a ficha de rede!
- Despressurize o compressor!

### 11.1 Limpeza

- Mantenha os dispositivos de segurança, as grelhas de ventilação e a estrutura do motor o mais livres possível de pó e sujidade. Limpe o produto com um pano limpo ou sobre-o com ar comprimido sob baixa pressão. Recomendamos a limpeza do produto imediatamente após cada utilização.
- Limpe o produto regularmente com um pano húmido e sabão mole. Não utilize produtos de limpeza ou solventes; estes poderão ser agressivos para com as peças de plástico do produto. Certifique-se de que não penetra água no interior do produto.
- Recomendamos a limpeza do produto imediatamente após cada utilização.

- Antes da limpeza, deve-se separar mangueiras e ferramentas de pulverização do compressor. O compressor não deve ser limpo com água, solventes ou produtos semelhantes.

### 11.2 Manutenção

Verifique o produto regularmente quanto ao seu estado. Verifique, entre outros, se:

- se os botões estão danificados,
- se os acessórios se encontram em bom estado,
- se os cabos de rede e as fichas estão danificados,
- se as ranhuras de ventilação estão desobstruídas e limpas. Utilize eventualmente uma escova macia ou um pincel para as limpar.

### 11.3 Armazenamento e transporte

#### ATENÇÃO

Retire a ficha de rede, purgue o ar do compressor e de todas as ferramentas de ar comprimido ligadas. Guarde o compressor de modo a que ele não possa ser colocado em funcionamento por pessoas não autorizadas.

Armazene o produto e os respetivos acessórios num local escuro, seco e ao abrigo do gelo, bem como inacessível a crianças.

A temperatura de armazenamento ideal encontra-se entre 5 C e 30 C.

Guarde o produto na embalagem original.

Cubra o produto para o proteger contra pó ou humidade. Guarde o manual de instruções junto do produto.

- Realize a limpeza e manutenção do produto antes do armazenamento.
- Antes de um armazenamento prolongado (p. ex., para o inverno), retire a bateria do produto.
- Transporte o produto pela pega de transporte ( ) prevista.

### 12 Reparação e encomenda de peças sobresselentes

Deve-se ter em conta que as seguintes peças deste produto estão sujeitas a um desgaste consoante a utilização ou natural e que as peças seguintes são necessárias como consumíveis.

#### ATENÇÃO

de acordo com a lei sobre a responsabilidade por produtos, o fabricante não assumirá qualquer responsabilidade por danos provocados por reparações incorretas ou pela não utilização de peças sobresselentes de origem.

Atribua a tarefa a um serviço de assistência ao cliente ou a um especialista autorizado. O mesmo se aplica aos acessórios.

Entre em contacto com o nosso centro de assistência para obter peças sobresselentes e acessórios. Para isso, utilize o código QR na capa.

## 12.1 Encomenda de peças sobresselentes

Ao encomendar peças sobresselentes, deve fornecer as seguintes informações:

- Designação do modelo
- Número de artigo
- Dados da placa de características

### Peças sobresselentes / acessórios

Bateria SBP2.0 N.º de artigo:	7909201708
Bateria SBP4.0 N.º de artigo:	7909201709
Carregador SBC2.4A N.º de artigo:	7909201710
Carregador SBC4.5A N.º de artigo:	7909201711
Carregador SDBC2.4A N.º de artigo:	7909201712
Carregador SDBC4.5A N.º de artigo:	7909201713

## 13 Eliminação e reciclagem

### Notas relativas à embalagem



Os materiais de embalagem são recicláveis. Elimine as embalagens de forma respeitadora do ambiente.

### Notas relativas à legislação alemã sobre aparelhos elétricos e eletrónicos (ElektroG)

Os aparelhos elétricos e eletrónicos usados não pertencem no lixo doméstico, devendo ser alvo de uma recolha ou eliminação separadas!

- As baterias e pilhas usadas que não estejam montadas de modo fixo no aparelho usado devem ser retiradas sem as destruir antes da entrega do aparelho! A sua eliminação é regulada pela legislação relativa a baterias.
- Os proprietários ou utilizadores de aparelhos elétricos e eletrónicos são legalmente obrigados a devolver os mesmos após a sua utilização.
- O utilizador final tem a responsabilidade pela eliminação dos seus dados pessoais no aparelho usado a ser eliminado!
- O símbolo do caixote do lixo riscado significa que aparelhos usados elétricos ou eletrónicos não devem ser eliminados no lixo doméstico.
- Os aparelhos usados elétricos e eletrónicos podem ser entregues sem custos nos seguintes pontos:

- Centros de recolha ou de eliminação públicos (p. ex. depósitos municipais)
- Pontos de venda de aparelhos elétricos (lojas físicas e online), desde que o revendedor esteja obrigado a aceitar a devolução ou a aceite de livre vontade.
- Pode entregar sem custos até três aparelhos elétricos usados com um comprimento de até 25 centímetros ao fabricante sem que tenha de comprar um aparelho novo ou a outro centro de recolha autorizado na sua vizinhança.
- Para se informar acerca de condições de devolução adicionais dos fabricantes e distribuidores, queira entrar em contacto com o respetivo serviço de apoio ao cliente.
- Em caso de fornecimento de um aparelho elétrico novo por parte do fabricante a um domicílio, este pode efetuar a recolha sem custos do aparelho elétrico usado a pedido do utilizador final. Para tal, entre em contacto com o serviço de apoio ao cliente do fabricante.
- Estas declarações são apenas válidas para aparelhos que sejam instalados e vendidos nos países da União Europeia e que estejam sujeitos à Diretiva Europeia 2012/19/UE. Em países fora da União Europeia, a eliminação de aparelhos usados elétricos e eletrónicos poderá estar regulada por outra legislação divergente.

### Notas sobre baterias de iões de lítio

**Desmontar a bateria antes da eliminação do aparelho!**

Li-Ion

- Não atire a bateria para o lixo doméstico, para o fogo (perigo de explosão) ou para a água. Baterias danificadas podem prejudicar o ambiente e a sua saúde, caso ocorra uma fuga de vapores ou líquidos tóxicos.
- Baterias com defeito ou gastas devem ser recicladas em conformidade com a diretiva 2006/66/CE.
- Entregue o aparelho e o carregador a um ponto de reciclagem. As peças de plástico e de metal utilizadas podem ser separadas, tal possibilitando a sua reciclagem.
- Elimine baterias no estado descarregado. Recomendamos a cobertura dos polos com fita adesiva, para proteger contra um curto-circuito. Não abra a bateria.
- Elimine as baterias de acordo com as normas locais. Entregue baterias a um ponto de recolha de baterias usadas, onde elas poderão ser recicladas. Para isto, consulte o serviço local de recolha de resíduos.

## 14 Resolução de problemas

Falha	Causa possível	Resolução
O compressor não funciona.	Tensão de rede não presente.	Verifique o cabo, a ficha de rede, o fusível e a tomada.
	Tensão de rede demasiado baixa.	Evite cabos de prolongamento demasiado compridos. Utilize cabos de prolongamento com uma secção transversal dos fios adequada.
	Temperatura exterior demasiado baixa.	Não opere com uma temperatura ambiente inferior a +5 °C.
	Motor sobreaquecido.	Deixe o motor arrefecer, eventualmente elimine a causa do sobreaquecimento.
O compressor está a funcionar, mas as ferramentas não estão a funcionar.	Conexões de mangueira com fuga.	Verifique a mangueira de ar comprimido e as ferramentas, eventualmente substitua-as.



## 15 Condições de garantia – Série Schepach 20V IXES

Data de revisão 11.07.2023

### Prezado cliente,

os nossos produtos são submetidos a um rigoroso controlo de qualidade. No entanto, se um produto não funcionar na perfeição, lamentamos profundamente o facto e pedimos-lhe para entrar em contacto com o nosso serviço de assistência, através do endereço indicado abaixo. Estamos igualmente à sua disposição através do número de telefone de assistência. As recomendações seguintes deverão ser-lhe úteis para um processamento e regularização sem problemas em caso de danos.

### É válido o seguinte para a validação de reivindicações de garantia:

1. **Estas condições de garantia** regem as nossas prestações adicionais de garantia do fabricante para compradores (consumidores finais particulares) de novos produtos. Os direitos de garantia legais não são afetados por esta garantia. Os mesmos são da responsabilidade do revendedor a quem o produto foi adquirido..
2. **As prestações da garantia** abrangem exclusivamente deficiências de um produto novo adquirido por si que se devam a uma falha de material ou de fabricação e limitam-se, segundo o nosso critério, à reparação gratuita de tais deficiências ou à substituição do produto (eventualmente, também à substituição por um modelo posterior). Os produtos ou peças substituídos passarão a ser nossa propriedade. Tenha em consideração que, de acordo com a finalidade, os nossos produtos não foram construídos para utilização em ambientes comerciais, artesanais ou profissionais. Por esse motivo, a garantia não se aplica, se o produto tiver sido utilizado para fins comerciais, artesanais ou industriais ou tiver sido exposto a exigências equivalentes dentro do período da garantia.
3. **Excetua-se das nossas prestações de garantia:**
  - Os danos no produto resultantes da inobservância das instruções de montagem, de uma instalação incorreta, da inobservância do manual de instruções (p. ex., ligação a uma tensão de corrente ou tipo de corrente errados) ou das recomendações de manutenção e segurança, bem como devido à utilização do produto sob condições ambientais inadequadas ou a cuidados e manutenção insuficientes.
  - Danos no produto resultantes de uma utilização indevida ou inadequada (como, p. ex., sobrecarga do produto ou utilização de ferramentas ou acessórios não admissíveis), da penetração de corpos estranhos no produto (como, p. ex., areia, pedras ou pó), de danos de transporte, do emprego de força ou de efeitos externos (como, p. ex., danos por queda).
  - Danos no produto ou partes do produto que se devam a um desgaste conforme à finalidade, habitual (inerente ao funcionamento) ou natural, bem como a danos e/ou deterioração de peças de desgaste.
  - Deficiências no produto provocadas pela utilização de acessórios, complementos ou peças sobresselentes não originais ou que não sejam conformes à finalidade.
  - Produtos nos quais se realizaram alterações ou modificações.

- Desvios mínimos das características nominais irrelevantes para o valor e aptidão para a utilização do produto.
- Produtos nos quais se tenham realizado reparações arbitrárias ou outras, em particular, por terceiros não autorizados.
- Quando a identificação no produto ou as informações de identificação do produto (autocolante na máquina) estejam ausentes ou ilegíveis.
- Produtos que apresentem forte sujidade e, por conseguinte, sejam rejeitados pelo pessoal da assistência.
- Em geral, os pedidos de indemnização e danos consequenciais estão excluídos destas prestações de garantia.

4. Por norma, o **período de garantia** é de **5 anos** (12 meses, no caso das baterias), iniciando-se na data de compra do produto. É determinante a data no recibo de compra original. Os direitos de garantia devem ser acionados sem demora após a respetiva tomada de conhecimento. A validação de reivindicações de garantia deixa de ter efeito após o fim do período de garantia. A reparação ou substituição do produto não ocasiona um prolongamento do período de garantia nem é iniciado um novo período de garantia resultante da intervenção no produto ou para eventuais peças sobresselentes montadas. Tal é igualmente válido caso se recorra à assistência local. O produto em causa deve ser apresentado ou enviado ao centro de assistência em bom estado de limpeza, acompanhado de uma cópia do recibo de compra especificando a data de compra e a designação do produto. Se um produto for enviado incompleto, sem o âmbito de fornecimento integral, o valor dos acessórios em falta será faturado / deduzido, caso o produto seja substituído ou se realize um reembolso. Os produtos total ou parcialmente desmontados não podem ser aceites como reclamação de garantia. Em caso de reclamação não justificada ou fora do período da garantia, por norma, os custos de transporte e o risco de transporte são assumidos pelo comprador. **É favor comunicar previamente uma reclamação de garantia ao centro de assistência (ver abaixo).** Regra geral, fica acordado que o produto avariado é enviado com uma breve descrição da avaria para o endereço de assistência abaixo indicado ao abrigo de uma devolução organizada ou, em caso de reparação fora do período da garantia, devidamente franqueado, respeitando as correspondentes orientações de embalagem e expedição. **Por motivos de segurança, certifique-se de que o seu produto (dependendo do modelo) está isento de todos os suprimentos operacionais quando é devolvido.** Qualquer produto enviado ao nosso centro de assistência deve ser embalado de modo a evitar danos no produto reclamado durante o transporte. Depois de se realizar a reparação / substituição, enviar-lhe-emos o produto gratuitamente. Se os produtos não puderem ser reparados ou substituídos, existe a possibilidade de, ao nosso critério, reembolsar um valor no montante do preço de compra do produto defeituoso, considerando uma dedução devido à deterioração e ao desgaste. Estas prestações de garantia aplicam-se apenas aos primeiros compradores particulares e não são transferíveis nem transmissíveis.

5. **Prolongamento do período de garantia para 10 anos:** A Scheppach oferece um prolongamento adicional da garantia de 5 anos para produtos da série Scheppach 20V. Assim, o período de garantia para estes produtos é de 10 anos, no total. Excluem-se as baterias / acumuladores, carregadores e acessórios. Este prolongamento da garantia pode ser acionado, registando o produto Scheppach desta gama em <https://garantie.scheppach.com>, o mais tardar, 30 dias após a data de compra. Depois de realizar o registo online, receberá a confirmação do prolongamento da garantia referente ao produto.
6. **Para reivindicar o seu direito de garantia, é favor contactar o nosso centro de assistência.**

Utilize, de preferência, o formulário na nossa homepage: <https://www.scheppach.com/de/service>

**Agradecemos que não nos envie qualquer produto sem nos contactar previamente e efetuar o registo no nosso centro de assistência.**

**Para reivindicar estas garantias, o primeiro contacto com o nosso centro de assistência é absolutamente imprescindível.** As reivindicações de garantia devem ser acionadas antes de expirar o prazo de garantia, no prazo de 14 dias após deteção da deficiência. Para tal, é necessário o recibo de compra original e, eventualmente, a confirmação do prolongamento da garantia referente ao artigo.

7. **Tempo de processamento** - Regra geral, as reclamações enviadas são processadas no prazo de 14 dias após entrada no nosso centro de assistência. Se, em casos excecionais, o tempo de processamento referido for excedido, o cliente será informado atempadamente.
8. **Regra geral, as peças de desgaste são excluídas da garantia!** - Por peças de desgaste, entendem-se: a) baterias / acumuladores fornecidos integrados e/ou instalados, bem como b) todas as peças de desgaste relacionadas com o modelo (entre outras, correias, lâminas de serra, ferramentas de aplicação, discos abrasivos, filtros, escovas de carvão, etc. - ver o manual de instruções). Excluem-se das prestações de garantia as baterias ou acumuladores totalmente descarregados ou danificados no invólucro ou respetivos polos.
9. **Estimativa de custos** - Reparamos os produtos não abrangidos ou já não abrangidos pelas prestações de garantia mediante um custo. Em concertação com o nosso centro de assistência, pode enviar os produtos avariados para uma estimativa de custos e, eventualmente, autorizar por escrito (por correio, e-mail) que o centro de assistência proceda à reparação. Sem autorização de reparação, não se realizará qualquer outro procedimento.
10. **Outras reivindicações** que diverjam das referidas não poderão ser invocadas.

**As condições de garantia** são aplicáveis apenas na versão atual no momento da reclamação e, se necessário, podem ser consultadas na nossa homepage ([www.scheppach.com](http://www.scheppach.com)). No caso de traduções, prevalece sempre a versão alemã.

Scheppach GmbH · Günzburger Str. 69 · 89335 Ichenhausen (Alemanha)

Telefone: +800 4002 4002 ·  
E-mail: [customerservice.PT@scheppach.com](mailto:customerservice.PT@scheppach.com) ·  
Internet: <https://www.scheppach.com>

Reservamo-nos permanentemente quaisquer alterações a estas condições de garantia sem aviso prévio.

## 16 Declaração de conformidade UE

### Declaração de conformidade original

#### Fabricante:

Scheppach GmbH  
Günzburger Straße 69  
D-89335 Ichenhausen

Declaramos, à nossa exclusiva responsabilidade, que o produto aqui descrito está em conformidade com as diretivas e normas aplicáveis.

Marca: **SCHEPPACH**  
Designação art.º: **COMPRESSOR HÍBRIDO A BATERIA**  
**Airforce 6**  
**5906159901**

N.º art.º

#### Diretivas UE:

2014/30/UE, 2006/42/CE, 2011/65/UE\*

\* O objeto da declaração descrito acima cumpre com as normas da diretiva 2011/65/UE do Parlamento Europeu e do Conselho de 8 de junho de 2011 relativamente à restrição da utilização de determinadas substâncias perigosas em equipamentos elétricos e eletrónicos.

#### 2000/14/CE\_2005/88/CE – Anexo: VI

Nível de potência  
acústica garanti- 94 dB

do ( $L_{WA}$ ):

Nível de potência

acústica medido ( $L_{WA}$ ): 92 dB

Potência (P): 120 W

Organismo notificado: TÜV Rheinland  
LGA Products GmbH,  
Tillystraße 2,  
90431 Nürnberg

Número: 0197

#### Normas aplicadas:

EN 62841-1:2015/A11:2022; EN 1012-1:2010;  
EN ISO 12100:2010; EN 61000-3-3:2013+A1+A2;  
EN 61547:2009; EN 50498:2010;  
EN IEC 55014-1:2021; EN IEC 55014-2:2021;  
EN IEC 61000-3-2:2019+A1;  
EN IEC 55015:2019+A11; EN IEC 61000-6-3:2021;  
EN IEC 61000-6-1:2019;

#### Representante autorizado responsável pela documentação:

Ann-Katrin Bloching  
Günzburger Str. 69  
D-89335 Ichenhausen  
Ichenhausen, 18.10.2023

Simon Schünk  
Division Manager Product Center







Andreas Pecher  
Head of Project Management







## Obsah

1 Úvod.....	89
2 Popis výrobku.....	89
3 Rozsah dodávky.....	90
4 Použití v souladu s určením.....	90
5 Bezpečnostní pokyny.....	90
6 Technické údaje.....	93
7 Rozbalení.....	93
8 Před uvedením do provozu.....	94
9 Obsluha.....	94
10 Elektrické připojení.....	95
11 Čištění, údržba, skladování a přeprava.....	96
12 Oprava & objednávka náhradních dílů.....	96
13 Likvidace a recyklace.....	97
14 Odstraňování poruch.....	97
15 Záruční podmínky – Schepbach série 20V IXES	98
16 EU prohlášení o shodě.....	99
17 Rozpadový výkres.....	250

## Vysvětlení symbolů na výrobku

Symbole použité v této příručce vás mají upozornit na možná rizika. Bezpečnostní symboly a vysvětlivky, které je provázejí, musejí být přesně pochopeny. Samotné varování rizika neodstraní a nemohou nahradit správná opatření pro prevenci úrazů.

	Pozor! Nedodržování bezpečnostních značek a výstražných upozornění umístěných na výrobku, a také nedodržování bezpečnostních a provozních pokynů může vést k vážným zraněním a dokonce k úmrtí.		Třída ochrany II (dvojitá izolace)
	Před uvedením do provozu si přečtěte a dodržujte návod k obsluze a bezpečnostní pokyny!		12V zástrčka
	Používejte ochranu sluchu. Působení hluku může vést ke ztrátě sluchu.		Výrobek nikdy nevystavujte dešti. Výrobek se smí instalovat, skladovat a provozovat pouze za suchých okolních podmínek.

	Používejte ochranné brýle.		Garantovaná hladina akustického výkonu výrobku.
	Varování před elektrickým napětím.		Lithium-iontový akumulátor
	Stejnoseměrný proud		Výrobek odpovídá platným evropským směrnicím.

## 1 Úvod

### Výrobce:

Schepbach GmbH  
Günzburger Straße 69  
D-89335 Ichenhausen

### Vážený zákazníku,

přejeme vám mnoho radosti a úspěchu při práci s novým výrobkem.

### Upozornění:

Výrobce tohoto výrobku neručí podle platného zákona o odpovědnosti za vady výrobku za škody, které vzniknou na tomto výrobku nebo jeho prostřednictvím v případě:

- Neodborná manipulace
- Nedodržování návodu k obsluze
- Opravy třetí osobou, neoprávněnými odborníky
- Montáž a výměna neoriginálních náhradních dílů
- Použití, které není v souladu s určením
- Výpadky elektrického zařízení v případě nedodržení elektrických předpisů a ustanovení VDE 0100, DIN 57113 / VDE 0113.

### Mějte na paměti:

Návod k obsluze je součástí tohoto výrobku.

Obsahuje důležité pokyny, jak s výrobkem bezpečně, odborně a hospodárně pracovat, jak zabránit nebezpečí, ušetřit náklady na opravy, snížit prostoje a zvýšit spolehlivost a životnost výrobku. Kromě bezpečnostních směrnic uvedených v tomto návodu k obsluze musíte striktně dodržovat předpisy platné pro provoz výrobku ve Vaší zemi.

Seznamte se před použitím výrobku se všemi pokyny pro obsluhu a bezpečnostními pokyny. Výrobek provozujte pouze v souladu s popisem a ve stanoveném rozsahu použití. Návod k obsluze uložte na vhodném místě a v případě předání výrobku třetím osobám předejte všechny podklady.

## 2 Popis výrobku

1. Převravní úchyt
2. Volicí spínač akumulátoru – 12V/230V
3. Tlačítko „-“
4. Tlačítko pro zapnutí/vypnutí ( displej)
5. Tlačítko „+“
6. Spínač pro zapnutí/vypnutí (2 stupně spínače ventilátoru)
7. Zobrazení na displeji
8. Připojovací kabel (12V stejnosměrný proud)
9. Pneumatická hadice s adaptérem ventilu

10. Podpěrná noha
11. Připojka USB-C
12. Připojka USB-A
13. Výstup vzduchu na výrobku
14. Připojka hadice ventilátoru
15. Ukládací přihrádka (příslušenství)
16. Dunlop / bleskový ventil
17. Jehla k nafukování míčů
18. Kónický adaptér ventilu
19. Vstup vzduchu na výrobku
20. Síťový kabel (230V střídavý proud)
21. pracovní světlo LED
22. Spínač/ vypínač (pracovního světla LED)
23. Adaptérová tryska
24. Adaptérová tryska
25. Hadice ventilátoru
26. Uložení akumulátoru
27. Ukládací zařízení (hadice ventilátoru)
28. Nabíječka\*
29. Akumulátor\*
30. Odblokovací tlačítko (akumulátoru)

### 3 Rozsah dodávky

Pol.	Počet	Označení
16.	1 x	Dunlop / bleskový ventil
17.	1 x	Jehla k nafukování míčů
18.	1 x	Kónický adaptér ventilu
24.	1 x	Adaptérová tryska
25.	1 x	Hadice ventilátoru
28.	1 x	Nabíječka*
29.	1 x	Akumulátor*
	1 x	Hybridní kompresor
	1 x	Návod k obsluze

\* = není nutně zahrnuto v rozsahu dodávky!

### 4 Použití v souladu s určením

Výrobek je vhodný k nahuštění pneumatik jízdních kol a nafukovacích hraček, sportovních a plážových předmětů s použitím dodaného adaptéru.

Výrobek se smí používat pouze v souladu s určením. Jakékoliv další použití kromě tohoto je v rozporu s určením. Za škody nebo zranění všeho druhu, které vzniknou na základě použití v rozporu s určením, zodpovídá uživatel/ obsluhující osoba a ne výrobce.

Součástí použití k určenému účelu je dodržování bezpečnostních pokynů a také montážní návod a provozní pokyny v návodu k obsluze.

Osoby, které výrobek používají a udržují, s ním musí být seznámeny a informovány o potenciálních nebezpečích.

Změny na výrobku zcela vylučují ručení výrobce za škody, které takto vzniknou.

Výrobek se smí provozovat jen s originálními díly a originálními příslušenstvími výrobce.

Je nutné dodržovat veškeré předpisy výrobce týkající se bezpečnosti, práce a údržby stroje, a také rozměry uvedené v technických datech.

Mějte na paměti, že naše výrobky nebyly v souladu s určením konstruovány pro komerční, řemeslné a průmyslové použití. Nepřebíráme odpovědnost v případě, kdy se výrobek použije v komerčních, řemeslných nebo průmyslových provozech, a při srovnatelných činnostech.

## Vysvětlení signálních slov v návodu k obsluze

### NEBEZPEČÍ

Signální slovo označující bezprostředně nastávající nebezpečnou situaci, která může mít za následek smrt nebo vážné zranění, pokud se jí nezabrání.

### VAROVÁNÍ

Signální slovo označující potenciálně nebezpečnou situaci, která by mohla mít za následek smrt nebo vážné zranění, pokud se jí nezabrání.

### OPATRNĚ

Signální slovo označující potenciálně nebezpečnou situaci, která by mohla mít za následek lehké nebo středně těžké zranění, pokud se jí nezabrání.

### POZOR

Signální slovo označující potenciálně nebezpečnou situaci, která by mohla mít za následek poškození výrobku nebo vlastnictví/majetku.

## 5 Bezpečnostní pokyny

### VAROVÁNÍ

**Přečtěte si všechny bezpečnostní pokyny, instrukce, ilustrace a technické údaje, kterými je tento elektrický nástroj opatřen.**

Pokud zanedbáte dodržování následujících instrukcí, může to způsobit zásah elektrickým proudem, požár a/ nebo těžká zranění.

**Uschovejte si do budoucna veškeré bezpečnostní pokyny a instrukce.**

Pojem „elektrický nástroj“, který je uveden v bezpečnostních pokynech, se vztahuje na elektrický nástroj (se síťovým kabelem), poháněný proudem ze sítě nebo na elektrický nástroj poháněný akumulátorem (bez síťového kabelu).

### 1) Bezpečnost na pracovišti

- a) **Udržujte svou pracovní oblast čistou a dobře osvětlenou.** Pracovní oblasti, ve kterých je nepořádek nebo nejsou osvětlené, mohou vést k nehodám.
- b) **Nepracujte s tímto elektrickým nástrojem v prostředí ohroženém výbuchem, ve kterém se nacházejí hořlavé kapaliny, plyny nebo prach.** Elektrické nástroje vytvářejí jiskry, které by mohly zapálit prach nebo výparny.
- c) **Udržujte děti nebo jiné osoby během používání elektrického nástroje v patřičné vzdálenosti.** Při nesoustředěnosti můžete ztratit kontrolu nad elektrickým nástrojem.

## 2) Elektrická bezpečnost

- a) **Připojná zástrčka elektrického nástroje musí být vhodná pro danou zásuvku. Zástrčka se nesmí žádným způsobem měnit. V kombinaci s uzemněnými elektrickými nástroji nepoužívejte žádné zásuvkové adaptéry.** Nezměněné zástrčky a vhodné zásuvky zmenšují riziko zasažení elektrickým proudem.
- b) **Zabraňte kontaktu těla s uzemněnými povrchy jako trubkami, topení, sporáky a chladničkami.** Je-li vaše tělo uzemněné, hrozí zvýšené riziko zasažení elektrickým proudem.
- c) **Elektrické nástroje chraňte před deštěm a vlhkem.** Vniknutí vody do elektrického nástroje zvyšuje riziko zásahu elektrickým proudem.
- d) **Připojovací vedení nepoužívejte k přenášení a zavěšení elektrického nástroje, nebo k vytáhnutí zástrčky ze zásuvky.** Připojovací vedení chraňte před horkem, olejem, ostrými hranami nebo pohyblivými díly. Poškozené nebo zamotané přípojné vedení zvyšuje riziko zasažení elektrickým proudem.
- e) **Používáte-li elektrický nástroj venku, použijte prodlužovací kabely vhodné i pro venkovní použití.** Používání vhodného prodlužovacího vedení vhodného pro venkovní použití snižuje riziko zasažení elektrickým proudem.
- f) **Pokud není možno zabránit provozu elektrického nástroje ve vlhkém prostředí, použijte proudový chránič.** Použití vložky pro proudový chránič zmírňuje riziko zasažení elektrickým proudem.

## 3) Bezpečnost osob

- a) **Při práci s elektrickým nástrojem buďte pozorní a neustále dávajte pozor na to, co děláte a postupujte vždy s rozumem. Nepoužívejte elektrický nástroj, jste-li unavení nebo pod vlivem drog, alkoholu nebo léků.** Okamžik nepozornosti při používání elektrického nástroje může vést k vážným zraněním.
- b) **Používejte osobní ochranné pracovní prostředky a vždy ochranné brýle.** Použití osobních ochranných pracovních prostředků jako je protiprachová maska, protiskluzová bezpečnostní obuv, ochranná helma nebo ochrana sluchu podle druhu a způsobu použití elektrických nástrojů zmenšuje riziko zranění.
- c) **Zabraňte neúmyslnému uvedení do provozu. Než elektrický nástroj připojíte k napájení proudem a/ nebo akumulátoru a než jej budete zvedat nebo nosit, ujistěte se, že je vypnutý.** Máte-li při přenášení elektrického nástroje prst na spínači nebo zapojíte-li elektrický nástroj do zásuvky zapnutý, může to vést nehodám.
- d) **Před zapnutím elektrického nástroje odstraňte veškeré seřizovací nástroje nebo klíče na šrouby.** Nástroj nebo klíč, který se nachází v otáčejícím se dílu elektrického nástroje, může vést ke zraněním.
- e) **Zabraňte nestabilnímu držení těla. Zajistěte si stabilní postoj a vždy udržujte rovnováhu.** Tak můžete elektrický nástroj v nečekaných situacích lépe udržet pod kontrolou.
- f) **Noste vhodný oděv. Nenoste volný oděv nebo šperky. Udržujte vlasy a oděv v bezpečné vzdálenosti od pohybujících se dílů.** Volný oděv, šperky nebo dlouhé vlasy mohou být zachyceny rotujícími díly.

- g) **Je-li možné namontovat zařízení pro odsávání a zachycování prachu, je třeba je namontovat a správně používat.** Používání odsávání prachu může snížit ohrožení prachem.
- h) **Nenechte se ukolébat falešným pocitem bezpečí a nepřeskočte bezpečnostní pravidla pro elektrické nástroje, i když je po častém používání elektrického nástroje znáte.** Nedbalé chování může vést ve zlomku sekundy k těžkým zraněním.

## 4) Používání a manipulace s elektrickým nástrojem

- a) **Nepřetěžujte elektrický nástroj. Pro svou práci používejte vhodný elektrický nástroj.** S vhodným elektrickým nástrojem budete pracovat lépe a bezpečněji v udávaném rozsahu výkonu.
- b) **Nepoužívejte elektrický nástroj, jehož vypínač je vadný.** Elektrický nástroj, který již nelze zapnout nebo vypnout, je nebezpečný a musí být opraven.
- c) **Než budete provadět nastavení nástroje, měnit díly vložného nástroje nebo elektrický nástroj odložte, vytáhněte zástrčku ze zásuvky a/nebo vyjměte vyjímatelný akumulátor.** Toto preventivní bezpečnostní opatření brání neúmyslnému spuštění elektrického nástroje.
- d) **Nepoužívané elektrické nástroje uchovávejte mimo dosah dětí. Nenechte elektrický nástroj používat osoby, které s ním nejsou seznámeny nebo si nepřčetly tento návod.** Elektrické nástroje představují nebezpečí, jsou-li používány nezkušenými osobami.
- e) **O elektrické nástroje a nástavec pečlivě pečujte.** Kontrolujte, zda pohyblivé díly fungují bezvadně a nejsou vzprícené, zda nejsou prasklé nebo tak poškozené, že je omezena funkčnost elektrického nástroje. Poškozené díly nechte před používáním elektrického nástroje opravit. Příčinou mnoha nehod je špatně udržovaný elektrický nástroj.
- f) **Udržujte řezné nástroje ostré a čisté.** Pečlivě udržované řezné nástroje s ostrými břity se méně přičí a lze je snadněji vést.
- g) **Používejte elektrický nástroj, nástavce atd. v souladu s tímto instrukcemi.** Zohledněte přitom pracovní podmínky a prováděnou činnost. Používání elektrických nástrojů pro jiné než určené aplikace může vést k nebezpečným situacím.
- h) **Rukojeti a úchopné plochy udržujte suché, čisté a bez oleje a tuku.** Kluzké rukojeti a úchopné plochy neumožňují bezpečnou obsluhu a kontrolu elektrického nástroje v nepředvídatelných situacích.

## 5) Servis

- a) **Nechte svůj elektrický nástroj opravovat pouze kvalifikovaný odborný personál a pouze za použití originálních náhradních dílů.** Tím se zajistí, aby zůstala zachována bezpečnost elektrického nástroje.

## Používání akumulátorového nástroje a zacházení s ním

- a) **Akumulátory nabíjejte pouze nabíječkami doporučenými výrobcem.** U nabíječky, která je vhodná pro určitý typ akumulátoru, hrozí při použití s jiným akumulátorem nebezpečí požáru.



- b) **Používejte v elektrických nástrojích pouze k tomu určené akumulátory.** Použití jiných akumulátorů může vést ke zraněním a nebezpečí požárů.
- c) **Nepoužívaný akumulátor uchovávejte mimo dosah kancelářských svorek, mincí, klíčů, hřebíků, šroubů nebo jiných malých kovových předmětů, které by mohly vytvořit spojení mezi jednotlivými póly.** Zkrat mezi kontakty akumulátoru může mít za následek popáleniny nebo požár.
- d) **V nevhodných podmínkách může z akumulátoru uniknout kapalina. Vyhněte se kontaktu s ní. Při náhodném kontaktu opláchněte vodou. Pokud kapalina pronikne do očí, vyhledejte lékařskou pomoc.** Unikající kapalina z akumulátoru může způsobit podráždění pokožky nebo popáleniny.
- e) **Nepoužívejte poškozené nebo změněné akumulátory.** Poškozené nebo změněné akumulátory se mohou chovat nepředvídatelně a vést k požáru, výbuchu nebo nebezpečí zranění.
- f) **Nevystavujte akumulátor ohni ani vysokým teplotám.** Oheň nebo teploty nad 130 °C mohou vést k výbuchu.
- g) **Dodržujte všechny instrukce k nabíjení a akumulátor nebo akumulátorový nástroj nikdy nenabíjejte mimo teplotní rozsah uvedený v návodu k obsluze.** Nesprávné nabíjení nebo nabíjení mimo přípustný teplotní rozsah může akumulátor zničit a zvýšit nebezpečí požáru.
- h) **Nikdy neprovádějte údržbu poškozených akumulátorů.** Veškerou údržbu akumulátorů by měl provádět pouze výrobce nebo pověřený zákaznický servis.

## 5.1 Bezpečnostní pokyny specifické pro přístroj

- Výrobek nesmí být používán osobami (včetně dětí) se sníženými fyzickými, sensorickými nebo mentálními schopnostmi nebo s nedostatkem zkušeností a znalostí.
- Čištění a uživatelskou údržbu nesmí provádět děti.
- Chraňte výrobek před deštěm nebo mokrem. Vniknutí vody do výrobku zvyšuje riziko úrazu elektrickým proudem.
- Vyvarujte se použití výrobku při teplotách nižších než +5 °C.
- Výrobek nenechávejte bez dohledu.

### **⚠ OPATRNĚ**

Výrobek používejte pouze po krátkou dobu. Nepřerušovaný provoz delší než 10 minut výrobek přehřeje. Výrobek ihned vypněte a nechte ho min.10 minut vychladnout

### **⚠ NEBEZPEČÍ**

#### **Nebezpečí zranění!**

Nafukovací předměty nenafukujte víc než na předepsaný tlak. Mohly by prasknout a způsobit zranění a/nebo materiální škody.

- Nepřekračujte přípustný rozsah výkonu kompresoru. Nenařezávejte pneumatiky nákladních vozů, traktorů ani jiné velké pneumatiky.

- Nepracovávávejte žádné materiály, které jsou nebo by mohly být snadno vznětlivé nebo výbušné.
- **Nepoužívejte výrobek nikdy k jiným účelům.**
- Udržujte výrobek stále čistý, suchý a bez oleje nebo mazacích tuků. Po každém použití a před uskladněním otřete prach.
- Nikdy nepoužívejte k čištění výrobku benzín nebo jiné hořlavé kapaliny! Výpary zůstávající ve výrobku se mohou působením jisker vznítit a vést k výbuchu výrobku.
- **Buďte vždy pozorní! Neustále dávejte pozor na to, co děláte, a postupujte vždy s rozvahou.** V žádném případě výrobek nepoužívejte, pokud jste nesoustředěni nebo se necítíte dobře.
- Zabraňte silnému zatížení systému vedení, přičemž používejte flexibilní hadicové přípojky, abyste zabránili místům zlomu.
- Doporučujeme, aby přívodní hadice byly při tlaku vyšším než 7 bar vybaveny bezpečnostním kabelem, např. ocelovým lanem.
- Nedotýkejte se horkých součástí výrobku!
- Dbejte na to, aby byly všechny hadice a armatury vhodné pro nejvyšší přípustný pracovní tlak kompresoru.
- **Pokud není možno zabránit provozu elektrického nástroje ve vlhkém prostředí, používejte proudový chránič.** Použití vložky pro proudový chránič zmiňuje riziko zasažení elektrickým proudem.

Stroj by měl být napájen přes proudový chránič (RCD) se spouštěcím proudem nepřesahujícím 30 mA.

## Zbytková rizika

Výrobek je zkonstruován podle stavu techniky a uznávaných bezpečnostně technických předpisů. Přesto se mohou během práce vyskytnout jednotlivá zbytková rizika.

- Poškození sluchu, pokud není používána předepsaná ochrana sluchu.
- Zbytková rizika lze minimalizovat, pokud budete dodržovat „bezpečnostní pokyny“ a „použití v souladu s určeným účelem“ a kompletní návod k obsluze.
- Používejte výrobek tak, jak je doporučeno v tomto návodu k obsluze. Tím zajistíte, že výrobek bude pracovat s optimálním výkonem.
- Kromě toho mohou přes všechna přijatá preventivní opatření existovat zbytková rizika, která nejsou zjevná.

### **⚠ VAROVÁNÍ**

Tento elektrický nástroj vytváří během druhu provozního režimu elektromagnetické pole. Toto pole může za určitých podmínek ovlivňovat aktivní nebo pasivní zdravotní implantáty. Pro snížení rizika vážných nebo smrtelných úrazů doporučujeme osobám se zdravotními implantáty, aby se před obsluhou tohoto elektrického nástroje obrátily na svého lékaře nebo na výrobce zdravotního implantátu.



## ⚠ VAROVÁNÍ

V případě delší práce může v důsledku vibrací v rukou dojít k poruše prokrvení rukou (syndrom bílých prstů).

Syndrom bílých prstů je vaskulární onemocnění, při němž se se křečovitě stahují malé krevní cévy v prstech rukou a nohou. Dotčené oblasti již nejsou dostatečně zásobovány krví, a proto vypadají velmibledě. Časté používání vibrujících výrobků může u osob s narušením krevního oběhu (např. kuřáci, diabetici) způsobit poškození nervů.

Pokud zaznamenáte neobvyklé negativní účinky, okamžitě ukončete práci a poradte se s lékařem.

## POZOR

Výrobek je součástí série 20V IXES a smí být provozován pouze s akumulátory této série. Akumulátory se smí nabíjet pouze nabíječkami této série. Dodržujte přitom pokyny výrobce.

## ⚠ VAROVÁNÍ

**Dodržujte bezpečnostní pokyny a pokyny pro nabíjení a správné používání uvedené v návodu k obsluze akumulátoru a nabíječky série 20V IXES. Podrobný popis procesu nabíjení a další informace naleznete v tomto samostatném návodu.**

## 6 Technické údaje

Jmenovité napětí	20 V  (Lithium-iontový akumulátor)
	12 V
	230 V~
Druh provozního režimu	S3 20 % 10 min
Výkon pneumatického čerpadla:	120 W
Výkon objemového čerpadla:	80 W
Max. tlak	10,3 bar (150 PSI)
Max. otáčky	3500 min <sup>-1</sup> (stlačený vzduch)
	15000 min <sup>-1</sup> (nízký tlak)
Čerpané množství vzduchu ventilátoru	380 l/min
Čerpané množství vzduchu kompresoru	21 l/min
Přípojka USB-A	5V/2A
Přípojka USB-C	5V/2A
Třída ochrany	II (dvojitá izolace)

Technické změny vyhrazeny!

### Druh provozního režimu S3 (periodický přerušovaný provoz)

Provoz se skládá z jmenovitého zatížení a doby klidu.

Pracovní cyklus činí 10 min, relativní doba zapnutí činí 25 % pracovního cyklu.

## Charakteristiky hlučnosti

### ⚠ VAROVÁNÍ

Hluk může mít závažný vliv na vaše zdraví. Pokud hluk stroje překročí 85 dB, použijte vhodnou ochranu sluchu pro sebe i osoby v okolí.

Hodnoty hluku a vibrací byly stanoveny podle EN 62841-1.

Vzduchové čerpadlo	
Hladina akustického tlaku (na stanovišti obsluhy) L <sub>PA</sub>	82,5 dB
Kolísavost K	3 dB
Hladina akustického výkonu naměřená L <sub>WA</sub>	92,0 dB
Kolísavost K	2,04 dB
Hladina akustického výkonu zaručená L <sub>WA</sub>	94 dB
Foukací režim	
Hladina akustického tlaku (na stanovišti obsluhy) L <sub>PA</sub>	74,6 dB
Kolísavost K	3 dB
Hladina akustického výkonu naměřená L <sub>WA</sub>	82,3 dB
Kolísavost K	3 dB

## Charakteristiky vibrací

Celková hodnota vibrací a <sub>h</sub>	<2,5 m/s <sup>2</sup>
Kolísavost K	1,5 m/s <sup>2</sup>

Uvedená celková hodnota vibrací a uvedená hodnota hlukových emisí byly měřeny normovaným zkušebním postupem a mohou být použity ke srovnání elektrického nástroje s jiným.

Indikovanou hodnotu emisí hluku a indikovanou hodnotu celkových vibrací lze rovněž použít k předběžnému odhadu zatížení.

### ⚠ VAROVÁNÍ

**Hodnota emisí hluku a celková hodnota vibrací se může od indikovaných hodnot lišit při skutečném používání elektrického nářadí v závislosti na způsobu používání elektrického nářadí, zejména na tom, jaký typ obrobku je obráběn.**

Pokuste se udržet zatížení na co nejnižší úrovni. Příklad opatření: omezení pracovní doby. Přitom je třeba zohlednit všechny části provozního cyklu (například doby, kdy je elektrický nástroj vypnutý, a doby, kdy je sice zapnutý, běží však naprázdno).

V případě potřeby dodržujte přestávky na odpočinek a omezte dobu práce na nezbytně nutnou.

## 7 Rozbalení

### ⚠ VAROVÁNÍ

**Výrobek a balicí materiály nejsou dětská hračka!**

**S plastovými sáčky, fóliemi a drobným díly si nesmějí hrát děti! Hrozí nebezpečí spolknutí těchto věcí a udušení!**

- Otevřete obal a výrobek opatrně vyjměte.

- Odstraňte balicí materiál a obalové a přepravní pojistky (pokud je jimi výrobek opatřen).
- Zkontrolujte, zda je rozsah dodávky úplný.
- Zkontrolujte výrobek a díly příslušenství, zda nevykazují škody způsobené přepravou. Případné škody ihned nahláste přepravní společnosti, která vám výrobek dodala. Pozdější reklamace nebudou uznány.
- Uchovejte obal dle možností až do uplynutí záruční doby.
- Před použitím se s výrobkem seznámte podle návodu k obsluze.
- Používejte u příslušenství a opotřebitelných a náhradních dílů pouze originální díly. Náhradní díly obdržíte u specializovaného prodejce.
- Uveďte při objednávání naše čísla výrobku a rovněž typ a rok výroby.

## 8 Před uvedením do provozu

### **⚠ OPATRNĚ**

#### **Nebezpečí zranění!**

Akumulátor vkládejte až tehdy, když bude akumulátoryvý nástroj připraven k použití.

#### **Vsazení akumulátoru**

1. Zasuňte akumulátor (29) do uložení akumulátoru (26). Akumulátor (29) slyšitelně zaklapne.

#### **Vyjmutí akumulátoru**

1. Stiskněte odblokovací páčku (30) akumulátoru (29) a vytáhněte ho z uložení akumulátoru (26).

#### **Nabíjení akumulátoru**

1. Při nabíjení akumulátoru (29) se řiďte pokyny v návodech k obsluze používaného akumulátoru (29) a nabíječky (28).

## 9 Obsluha

### **⚠ OPATRNĚ**

#### **Nebezpečí zranění!**

Akumulátor vkládejte až tehdy, když bude akumulátoryvý nástroj připraven k použití.

### **POZOR**

#### **Noste ochranu sluchu!**

Když se zdržujete v blízkosti přístroje, použijte vhodnou ochranu sluchu.

### **POZOR**

Výrobek není vhodný pro trvalý provoz. Výrobek používejte maximálně 2 minuty. Při přehřátí výrobku akumulátor ihned vyjměte. Výrobek uveďte znovu do provozu, až vychladne.

#### **Upozornění:**

Výrobek během provozu vibruje. Proto ho při provozu stavte na pevný a rovný podklad. Největší sklon oproti vodorovné linii činí 10°. Na spodní straně výrobku jsou umístěny čtyři podpěrné nohy.

## 9.1 Střídání akumulátorového a síťového provozu

#### **Upozornění:**

Při provozu se zdrojem energie 12V stejnosměrného proudu musí pojistka zapalovače cigaret vykazovat hodnotu alespoň 15 A. Pokud je skutečná hodnota byla nižší než 15 A, může dojít k roztavení pojistky. V případě dotazů nebo pochybností se prosím obraťte na výrobce vozidla. Za nesprávné používání nelze převzít žádnou záruku.

#### **Upozornění:**

Dbejte na to, aby byl výrobek vypnutý a zajištěný proti neúmyslnému zapnutí.

1. Postavte výrobek na rovnou, hladkou plochu.
2. Pro napájení výrobku proudem přes akumulátor (29) vložte akumulátor série 20V IXES do uložení akumulátoru (26) a volicí spínač (2) nastavte na „Li-ion“.
3. Pro napájení výrobku proudem přes síťový kabel (230 V střídavý proud) připojte síťový kabel (230V střídavý proud) (20) k předpisově nainstalované zásuvce a volicí spínač (2) nastavte na „zástrčka“ pro síťový provoz.
4. Pro napájení výrobku proudem přes připojovací kabel (12V stejnosměrný proud) (8) připojte kabel ke zdroji 12V stejnosměrného proudu (zapalovači cigaret) a volicí spínač (2) nastavte na „zástrčka“ pro síťový provoz.

## 9.2 Použití pneumatické funkce

#### **Upozornění:**

### **POZOR**

#### **Nebezpečí poškození!**

Neodborné zacházení s výrobkem může vést k poškození.

- U předmětů, které se mají nafouknout, dodržujte údaje a bezpečnostní pokyny výrobce.
- Krátce před vypnutím může být tlak zobrazený na displeji kvůli přetlaku ve vzduchové hadici o 0,05–0,2 bar vyšší než předvolený tlak.
- Výrobek se hodí k nahuštění pneumatik aut, motocyklů a jízdních kol a také sportovních míčů apod.
- Maximální provozní tlak vysokotlakého čerpadla je 10,3 bar.

#### **Upozornění:**

S pomocí tlačítka ZAP/VYP můžete volit mezi jednotkami PSI (psi), BAR (bar) a KPA (kPa). Zvolená jednotka se zobrazí na displeji.

1. Pneumatickou hadici (9) úplně odvíňte.
2. Otevřete páku ventilového adaptéru (9) a připojte pneumatickou hadici k předmětu, který chcete nafouknout. V případě potřeby použijte jeden z adaptéru z ukládací přihrádky (15).
3. Páku ventilového adaptéru (9) znovu stlačte dolů.
4. Připojte výrobek ke zdroji proudu nebo vložte akumulátor (29) do uložení akumulátoru (26), jak je popsáno v .
5. Zapněte výrobek stisknutím tlačítka zapnutí/vypnutí (4) na 5 sekund.

- Nyní můžete nastavit požadovaný tlak tlačítkem „-“ (3) a tlačítkem „+“ (5). Tlačítkem „-“ (3) můžete tlak snížit, tlačítkem „+“ (5) jej můžete zvýšit. Když tlačítko „-“ (3) nebo tlačítko „+“ (5) během výběru podržíte stisknuté, tlak se změní rychleji.
- Po zvolení požadovaného tlaku zapněte pneumatickou funkci nastavením tlačítka zapnutí/vypnutí (4) na stlačený vzduch. Výrobek se slyšitelně spustí a začne nafukovat. Výrobek nahustí připojený předmět až na tlak nastavený na displeji a pak se automaticky vypne.
- Pro vypnutí výrobku nastavte tlačítko zapnutí/vypnutí (4) na „O“.

### 9.3 Použití funkce nízkého tlaku

#### Upozornění:

Funkce nízkého tlaku se hodí k nafukování (nafukovací funkce) a odsávání vzduchu (odsávací funkce) předmětů s větším objemem, např. nafukovacích matrací atd.

### 9.4 Nafukování předmětů

#### POZOR

#### Nebezpečí poškození!

Neodborné zacházení s výrobkem může vést k poškození.

- U předmětů, které se mají nafouknout, dodržujte údaje a bezpečnostní pokyny výrobce.
  - Nechte výrobek po době běhu 2 minut vždy asi 8 minut vychladnout, abyste zabránili přehřátí.
- Vyjměte hadici ventilátoru (25) z ukládacího zařízení (27) na zadní straně výrobku.
  - Namontujte přípojku hadice ventilátoru (14) k výstupu vzduchu (13). Pevně ji přitom utáhněte po směru hodin.
  - Spojte hadici s předmětem, který chcete nafouknout. Použijte adaptérovou trysku (23) nebo (24).
  - Připojte výrobek ke zdroji proudu nebo vložte akumulátorový paket do uložení akumulátoru (viz kapitola Střídání akumulátorového a síťového provozu).
  - Zapněte funkci nafukování nastavením tlačítka zapnutí/vypnutí (4) na nízký tlak. Výrobek se slyšitelně spustí a začne nafukovat.
  - Pro vypnutí výrobku nastavte tlačítko zapnutí/vypnutí (4) na „O“.

### 9.5 Odsávání vzduchu z předmětů

#### Upozornění:

Zobrazení na displeji a výrobek se po určité době nečinnosti automaticky vypne.

- Vyjměte hadici ventilátoru (25) z ukládacího zařízení (27) na zadní straně výrobku.
- Namontujte přípojku hadice ventilátoru (14) ke vstupu vzduchu (19). Pevně ji přitom utáhněte po směru hodin.
- Spojte hadici s předmětem, který chcete vyfouknout. Použijte adaptérovou trysku (23) nebo (24).
- Připojte výrobek ke zdroji proudu nebo vložte akumulátor (29) do uložení akumulátoru (26), jak je popsáno v .
- Zapněte funkci odsávání nastavením tlačítka zapnutí/vypnutí (4) na nízký tlak. Výrobek se slyšitelně spustí a začne nafukovat.

- Pro vypnutí výrobku nastavte tlačítko zapnutí/vypnutí (4) na „O“.

## 9.6 Zapnutí/vypnutí pracovního světla LED (21)

### ⚠ OPATRNĚ

Nedívejte se přímo do pracovního světla LED nebo světelného zdroje.

- Připojte výrobek ke zdroji proudu nebo vložte akumulátor (29) do uložení akumulátoru (26), jak je popsáno v .
- Výrobek zapněte nastavením voličního spínače (2) na „Li-ion“ pro akumulátorový provoz nebo „zástrčka“ pro síťový provoz.
- Pro zapnutí pracovního světla LED (21) přepněte spínač zapnutí/vypnutí (22) na „I“.
- Pro vypnutí pracovního světla LED (21) přepněte spínač zapnutí/vypnutí (22) na „O“.

## 9.7 Použití přípojky USB

#### Upozornění:

Nesprávné připojování přístrojů k přípojkám USB může vést k poškození výrobku a připojených přístrojů.

- Připojujte vždy napřed svůj přístroj k přípojkám USB a teprve poté zapněte výrobek.
- Zkontrolujte provozní napětí svého elektrického resp. elektronického přístroje, než jej připojíte k výrobku.
- Pokud používáte přípojku USB, nesmíte současně používat pneumatickou funkci nebo funkci nízkého tlaku.

Výrobek disponuje přípojkou USB-A a také přípojkou USB-C. Ty mohou být použity jako zdroj energie pro mnoho elektronických přístrojů, jako např. mobilní telefony, MP3 přehrávače, digitální kamery atd.

Přes přípojky USB není možné nabíjet výrobky Apple.

Pro přípojky USB není v rozsahu dodávky přiložen žádný připojovací kabel.

Použijte přípojky USB následovně:

- Zapojte připojovací kabel s připojeným přístrojem do požadované přípojky USB-C (11) nebo přípojky USB-A (12).
- Pro nabíjení připojeného přístroje zapněte výrobek nastavením voličního spínače (2) na „Li-ion“ pro akumulátorový provoz nebo „zástrčka“ pro síťový provoz.

## 10 Elektrické připojení

Instalovaný elektromotor je připojen v provozuschopném stavu. Přípojka musí odpovídat příslušným předpisům VDE a DIN. Těmto předpisům musí odpovídat síťová přípojka zákazníka i použité prodlužovací kabely.

Při práci se stíkačím a předávnými rozprašovacími přístroji, a také při dočasném použití ve venkovním prostředí je nutné přístroj bezpodmínečně připojit přes proudový chránič se spouštěcím proudem 30 mA nebo méně.

### UPOZORNĚNÍ

#### Důležitá upozornění

Při přetížení se motor sám vypne. Po určité době na vychladnutí (čas se liší) je možný motor znovu zapnout.

## 10.1 Poškozené elektrické přípojné vedení

U elektrických přípojných vedení často dochází k poškození izolace.

Jeho příčinami mohou být:

- Otláčená místa, je-li přípojné vedení vedeno oknem nebo šterbinou ve dveřích,
- Místa zlomu kvůli nevhodnému upevnění nebo vedení přípojného vedení,
- Zlomení kvůli přejetí přes přípojné vedení,
- Poškození izolace kvůli vytržení z nástěnné zásuvky,
- Praskliny v důsledku stárnutí izolace.

Takto vadná přípojná vedení nesmí být používána a kvůli poškození izolace jsou životu nebezpečná.

Pravidelně kontrolujte, zda elektrická přípojná vedení nejsou poškozená. Dávejte pozor, aby nebyl přívodní kabel při kontrole připojen do elektrické sítě.

Elektrické přívodní kabely musí odpovídat příslušným předpisům VDE a DIN. Používejte pouze přípojná vedení se stejným označením „H05VV-F“.

Potisk typového označení na přívodním kabelu je povinný.

## 10.2 Motor na střídavý proud

- Napětí v síti musí činit 230 V~.
- Prolužovací vedení do délky 25 m musí mít průřez 1,5 čtverečního milimetru.

Připojení a opravy elektrické výbavy mohou provádět pouze odborní elektrikáři.

### Typ připojení Y

Pokud je zapotřebí výměna vedení pro připojení na síť, musí to provést výrobce nebo jeho zástupce, aby se zabránilo bezpečnostním rizikům.

## 11 Čištění, údržba, skladování a přeprava

### VAROVÁNÍ

**Nechte opravářské práce a údržbové práce, které nejsou popsány v tomto návodu k obsluze, provést ve specializované dílně. Používejte pouze originální náhradní díly.**

**Hrozí nebezpečí nehody! Údržbu a čištění zásadně provádějte vždy při vypnutém motoru a vytáhněte síťovou zástrčku. Hrozí nebezpečí zranění! Před veškerými pracemi údržby a čištění nechte výrobek vychladnout. Prvky motoru jsou horké. Hrozí nebezpečí poranění a popálení!**

Výrobek se může neočekávaně nastartovat a způsobit zranění.

- Před všemi čisticími a údržbářskými pracemi vypněte motor.
- Nechte motor vychladnout.
- Vytáhněte síťovou zástrčku!
- Uveďte kompresor do beztlakého stavu!

## 11.1 Čištění

- Udržujte ochranná zařízení, větrací šterbiny a plášť motoru pokud možno bez prachu a nečistot. Otřete výrobek čistou tkaninou nebo jej vyfoukejte stlačeným vzduchem s nízkým tlakem. Doporučujeme výrobek vyčistit ihned po každém použití.
- Čistíte výrobek pravidelně vlhkým hadrem a trochu mazacího mýdla. Nepoužívejte žádné čisticí prostředky ani rozpouštědla; mohly by poškodit plastové díly výrobku. Dbejte na to, aby se dovnitř výrobku nemohla dostat žádná voda.
- Doporučujeme výrobek vyčistit ihned po každém použití.
- Hadice a vstřikovací nástroje musí být před čištěním odpojeny od kompresoru. Kompresor nesmí být čistěn vodou, rozpouštědly apod.

## 11.2 Údržba

Pravidelně kontrolujte stav výrobku. Mimo jiné zkontrolujte, zda:

- jsou tlačítka nepoškozená,
- je příslušenství v bezvadném stavu,
- jsou síťový kabel a zástrčky nepoškozené,
- jsou větrací šterbiny volné a čisté. Použijte popř. měkký kartáč nebo štětec k jejich vyčištění.

## 11.3 Skladování a přeprava

### POZOR

Vytáhněte síťovou zástrčku, odvzdušněte kompresor a všechny připojené pneumatické nástroje. Umístěte kompresor tak, aby nemohl být uveden do provozu neoprávněnými osobami.

Uložte výrobek a jeho příslušenství na tmavém, suchém místě chráněném před mrazem a nedostupném pro děti. Optimální skladovací teplota se pohybuje mezi 5 °C a 30 °C.

Výrobek uchovávejte v originálním balení.

Výrobek zakryjte, aby byl chráněn před prachem nebo vlhkostí. Návod k obsluze uchovávejte v blízkosti výrobku.

- Před uskladněním výrobek očistěte a proveďte údržbu.
- Před delším skladováním (např. přes zimu) vyjměte akumulátor z výrobku.
- Převravujte výrobek za přepravní úchyt ( ) k tomu určený.

## 12 Oprava & objednávka náhradních dílů

Je nutno dbát na to, že v případě tohoto výrobku následující díly podléhají opotřebením, které je dáno používáním nebo se tak děje přirozeně, příp. že na následující díly je pohlíženo jako na spotřební materiál.

### POZOR

Podle zákona o záruce na výrobky neručíme za škody způsobené neodbornými opravami nebo nevyužitím originálních náhradních dílů.

Obraťte se na oddělení služeb zákazníkům nebo autorizovaného odborníka. Totéž platí i pro součásti příslušenství.

Náhradní díly a příslušenství obdržíte v našem servisním středisku. Naskenujte k tomu QR kód na titulní straně.

## 12.1 Objednávání náhradních dílů

Při objednávání náhradních dílů je třeba vyplnit tyto údaje:

- Označení modelu
- Číslo výrobku
- Údaje na typovém štítku

### Náhradní díly/příslušenství

Akumulátor SBP2.0 výr. č.:	7909201708
Akumulátor SBP4.0 výr. č.:	7909201709
Nabíječka SBC2.4A výr. č.:	7909201710
Nabíječka SBC4.5A výr. č.:	7909201711
Nabíječka SDBC2.4A výr. č.:	7909201712
Nabíječka SDBC4.5A výr. č.:	7909201713

## 13 Likvidace a recyklace

### Upozornění k obalu



Balící materiály jsou recyklovatelné. Obaly prosím likvidujte způsobem šetrným k životnímu prostředí.

### Upozornění k zákonu o elektrických a elektronických zařízeních (ElektroG)



**Odpadní elektrická a elektronická zařízení nepatří do domovního odpadu, ale musí se sbírat a likvidovat odděleně!**

- Staré baterie nebo akumulátory, které nejsou napevno zabudované ve starém přístroji, musí být před odevzdáním bez poškození vyjmuty! Jejich likvidaci upravuje zákon o bateriích.
- Majitelé nebo uživatelé elektrických a elektronických zařízení jsou ze zákona povinni je po použití vrátit.
- Koncový uživatel je zodpovědný za vymazání svých osobních údajů ze starého zařízení určeného k likvidaci!
- Symbol přeškrtnuté popelnice znamená, že se odpadní elektrická a elektronická zařízení nesmí likvidovat společně s domovním odpadem.
- Elektrická a elektronická zařízení můžete bezplatně odevzdat na následujících místech:

- Veřejné skládky nebo sběrná místa odpadů (např. obecní stavební dvory)
- Prodejní místa elektrospotřebičů (stacionární a on-line), pokud jsou obchodníci povinni je odebírat nebo to nabízejí dobrovolně.
- Až tři kusy elektroodpadu od jednoho typu spotřebiče s délkou hrany maximálně 25 cm lze bezplatně vrátit výrobci, aniž by bylo nutné předtím zakoupit nový spotřebič od výrobce nebo jej odevzdat na jiném autorizovaném sběrném místě ve vašem okolí.
- Pro další doplňující podmínky zpětného odběru výrobců a distributorů se obraťte na příslušný zákaznický servis.
- V případě, že výrobce dodá nový elektrospotřebič do soukromé domácnosti, může na žádost koncového uživatele zajistit bezplatný sběr elektroodpadu. Za tímto účelem kontaktujte zákaznický servis výrobce.

- Tato prohlášení se vztahují pouze na přístroje instalované a prodávané v zemích Evropské unie a podléhající evropské směrnici 2012/19/EU. V zemích mimo Evropskou unii mohou pro likvidaci elektroodpadu platit jiné předpisy.

### Pokyny k lithio-iontovým akumulátorům



**Akumulátor před likvidací přístroje demontujte!**

- Nevyhazujte akumulátor do domovního odpadu, do ohně (nebezpečí výbuchu) ani vody. Poškozené akumulátory mohou poškodit životní prostředí a vaše zdraví, pokud z nich uniknou toxické výpary nebo kapaliny.
- Vadné nebo vypotřebované akumulátory musí být recyklovány v souladu se směrnicí 2006/66/ES.
- Přístroj a nabíječku odevzdejte ve sběrném centru pro recyklaci. Použité plastové a kovové části lze oddělit podle druhu a předat je tak k recyklaci.
- Akumulátory likvidujte ve vybitém stavu. Doporučujeme zakrýt póly lepicí páskou, aby byly chráněny před zkratem. Akumulátor neotvírejte.
- Akumulátory zlikvidujte v souladu s místními předpisy. Odevzdejte akumulátory ve sběrně starých baterií, kde budou předány k ekologické recyklaci. Informujte se o tomto u místní společnosti zabývající se likvidací odpadu.

## 14 Odstraňování poruch

Porucha	Možná příčina	Řešení
Kompresor neběží.	Není k dispozici síťové napětí.	Zkontrolujte kabel, síťovou zástrčku, pojistku a zásuvku.
	Síťové napětí příliš nízké.	Zabraňte příliš dlouhému prodlužovacímu kabelu. Použijte prodlužovací kabel s dostatečným průřezem vodičů.
	Venkovní teplota příliš nízká.	Neprovazujte při venkovní teplotě nižší než +5 °C.
	Motor se přehřívá.	Nechte motor vychladnout, popř. odstraňte příčinu přehřátí.
Kompresor běží, ale nástroj ne.	Hadicové spoje netěsní.	Zkontrolujte pneumatickou hadici a nástroje, popř. vyměňte.

## 15 Záruční podmínky – Scheppach série 20V IXES

Datum revize 11. 7. 2023

### Vážený zákazníku,

naše výrobky podléhají přísné kontrole kvality. Pokud by některý výrobek přesto nefungoval bezvadně, je nám to velmi líto a prosíme Vás, abyste se obrátil na náš zákaznický servis na níže uvedené adrese. Rádi jsme Vám k dispozici také telefonicky na servisním čísle. Následující upozornění mají sloužit pro bezproblémové zpracování a regulaci v případě škody.

### Pro uplatnění záručních nároků platí následující:

1. **Tyto záruční podmínky upravují naše dodatečné záruční plnění výrobce pro kupující (soukromé koncové spotřebitele) nových výrobků.** Zákonné nároky na záruční plnění nejsou touto zárukou dotčeny. Za ty odpovídá prodejce, u kterého jste výrobek zakoupili.

2. **Záruční plnění** se vztahuje výhradně na závady na některém Vámi zakoupeném novém výrobku, které vyplývají z chyb materiálu nebo výroby a je - podle naší volby - omezeno na bezplatnou opravu nebo výměnu výrobku (popř. též výměnu za následný model). Vyměněné výrobky nebo jejich části přecházejí do našeho vlastnictví. Mějte na paměti, že naše výrobky nebyly v souladu s určením konstruovány pro komerční, řemeslné nebo průmyslové použití. Za záruční případ se proto nepovažuje, pokud byl výrobek v záruční době používán v komerčních, řemeslných nebo průmyslových podnicích nebo byl vystaven rovnocennému namáhání.

### 3. Z našeho záručního plnění jsou vyjmuty:

- Škody na výrobku, které vznikly nedodržováním návodu k montáži, neodbornou instalací, nedodržováním návodu k obsluze (např. připojením k nesprávnému síťovému napětí nebo druhu proudu) resp. pravidel údržby a bezpečnostních ustanovení, nebo použitím výrobku za nevhodných podmínek prostředí a také v důsledku nedostatečné péče a údržby.
- Škody na výrobku, které vznikly nesprávným nebo neodborným používáním (např. přetěžováním výrobku nebo použitím nepřipustných nástrojů resp. příslušenství), vniknutím cizích těles do výrobku (např. písku, kamínků nebo prachu), poškozením při přepravě, použitím násilí nebo cizími vlivy (např. poškozením při pádu).
- Škody na výrobku nebo jeho součástech, které lze přičíst běžnému (průmyslovému) nebo jinému přirozenému opotřebení při používání v souladu s určením a také poškození a/nebo opotřebení opotřebitelných dílů.
- Závady výrobku způsobené používáním příslušenství, doplňujících nebo náhradních dílů, které nejsou originální nebo byly používány v rozporu s určením.
- Výrobky, na nichž byly provedeny změny nebo úpravy.
- Nepatrné odchylky od požadované jakosti, které jsou pro hodnotu a použitelnost výrobku bezvýznamné.

- Výrobky, na nichž byly provedeny svévolné opravy, zejména nepovolanými třetími osobami.
- Pokud chybí označení na výrobku resp. identifikační informace výrobku (nálepky na stroji) nebo jsou nečitelné.
- Výrobky, které vykazují silné znečištění a jsou proto odmítnuty servisním personálem.
- Nároky na náhradu škody a následně škody jsou z tohoto záručního plnění zásadně vyloučeny.

4. **Záruční doba** činí běžně **5 let** (12 měsíců u baterií / akumulátorů) a začíná běžet k datu zakoupení výrobku. Rozhodující je datum na originálním kupním dokladu. Záruční nároky je nutné vždy vznést ihned po zjištění závady. Uplatnění záručních nároků po uplynutí záruční doby je vyloučeno. Oprava nebo výměna výrobku nevede k prodloužení záruční doby, ani nezáčně tímto výkonem pro výrobek nebo případně vestavené náhradní díly běžet nová záruční doba. To platí i při využití servisu na místě. Dotčený výrobek je nutné předložit resp. zaslat ve vyčištěném stavu spolu s kopií kupního dokladu - v něm jsou obsaženy údaje o datu koupě a označení výrobku - zákaznickému servisu. Pokud je výrobek zaslán neúplný, bez kompletního rozsahu dodávky, bude chybějící příslušenství hodnotově připočteno/odečteno, pokud se výrobek vymění nebo následuje refundace. Částečně nebo úplně rozebrané výrobky nelze přijímat jako záruční případ. Při neoprávněné resp. mimo záruční dobu podané reklamaci hradí kupující obecné přepravní náklady a nese riziko přepravy. **Záruční případ hlase předem na servisním místě (v. n.).** Zpravidla je dojednáno, že vadný výrobek bude s krátkým popisem poruchy při organizovaném zpětném zaslání, nebo - v případě opravy mimo záruční dobu - zaslán náležitě vyplacený, s přihlídnutím k příslušným směrnicím o obalu a odeslání, na níže uvedenou servisní adresu. **Dbejte prosím na to, aby byl Váš výrobek (v závislosti na modelu) při vrácení dodávky z bezpečnostních důvodů bez veškerých provozních látek.** Výrobek zasláný do našeho servisního centra musí být zabalen tak, aby se zabránilo poškození reklamovaného výrobku během přepravy. Po provedené opravě / výměně Vám výrobek bezplatně zašleme zpět. Pokud není možné výrobek opravit nebo vyměnit, může být podle našeho vlastního uvážení poskytnuta peněžní částka až do výšky kupní ceny vadného výrobku, přičemž je zohledněna sleva vzhledem k opotřebení. **Tato záruční plnění platí pouze ve prospěch soukromého prvního kupujícího a nelze je převést ani postoupit.**
5. **Prodloužení záruční doby na 10 let:** Scheppach nabízí dodatečně prodloužení záruky 5 let na výrobky ze série Scheppach 20V. Záruční doba na tyto výrobky se tak prodlužuje na celkem 10 let. Z toho jsou vyloučeny baterie / akumulátory, nabíječky a příslušenství. Toto prodloužení záruky můžete nárokovat, pokud svůj výrobek Scheppach z této oblasti zaregistrujete nejpozději do 30 dnů od data koupě online na adrese: <https://garantie.scheppach.com>. Po provedené online registraci obdržíte potvrzení o prodloužení záruky na příslušné zboží.



6. **Pro uplatnění Vašeho nároku na záruku prosím kontaktujte naše servisní centrum.**

**Použijte prosím přednostně formulář na naší domovské stránce:** <https://www.scheppach.com/de/service>

**Neopísejte nám žádné výrobky bez předchozího kontaktu a ohlášení u našeho servisního centra.**

**Pro čerpání těchto záručních výhod je nezbytným předpokladem předchozí kontakt s naším servisním centrem.** Nároky na záruku musí být uplatněny před uplynutím záruční doby do 14 dnů po zjištění závady. K tomu je zapotřebí originální kupní doklad a popř. potvrzení o prodloužení záruky na příslušné zboží.

7. **Doba zpracování** - Reklamace zpravidla vyřizujeme do 14 dní po doručení do servisního centra. Pokud by ve výjimečných případech došlo k překročení uvedené doby zpracování, budeme vás včas informovat.
8. **Opotřebitelné díly jsou zásadně ze záruky vyloučeny!** - Opotřebitelné díly jsou: a) dodané, přistavené a/nebo vestavěné baterie / akumulátory a b) všechny opotřebitelné díly v závislosti na modelu (mimo jiné řemeny, pilové kotouče, vkládané nástroje, brusné kotouče, filtry, uhlíkové kartáče apod., viz návod k obsluze). Ze záruky jsou také vyloučeny baterie resp. akumulátory, které jsou téměř vybité resp. mají poškozený kryt anebo bateriové póly.
9. **Předběžný odhad nákladů** - Výrobky nezahrnuté do záručního plnění opravíme za poplatek. Na dotaz u našeho servisního centra můžete vadné výrobky zaslat za předběžný odhad nákladů a popř. servisnímu centru udělit písemně (poštou, emailem) povolení k opravě. Bez povolení k opravě nebude provedeno žádné další zpracování.

**Záruční podmínky** platí pouze v aktuálním znění platném k okamžiku reklamace a lze je popř. zjistit na naší domovské stránce ([www.scheppach.com](http://www.scheppach.com)). Při překladech do jiných jazyků je vždy rozhodující německé znění.

**Scheppach GmbH · Günzburger Str. 69 · 89335 Ichenhausen (Německo)**

**Telefon: +800 4002 4002 ·**

**Email: [customerservice.CZ@scheppach.com](mailto:customerservice.CZ@scheppach.com) ·**

**Internet: <https://www.scheppach.com>**

Vyhrazujeme si kdykoliv právo na změny těchto záručních podmínek bez předchozího oznámení.

## 16 EU prohlášení o shodě

Originální prohlášení o shodě

Výrobce:

Scheppach GmbH  
Günzburger Straße 69  
D-89335 Ichenhausen

Prohlašujeme na svou výlučnou odpovědnost, že zde popsaný výrobek odpovídá platným směrnicím a normám.

Značka: **SCHEPPACH**  
Název výrobku: **AKKU-HYBRID-KOMPRESSOR**  
**Airforce 6**  
**5906159901**

Č. výr.

**Směrnice EU:**

2014/30/EU, 2006/42/EG, 2011/65/EU\*

\* Výše popsaný předmět prohlášení splňuje předpisy směrnice 2011/65/EU Evropského parlamentu a Rady ze dne 8. června 2011 pro omezení používání určitých nebezpečných látek v elektrických a elektronických zařízeních.

**2000/14/EG\_2005/88/EG – Příloha: VI**

Zaručená hladina akustického výkonu ( $L_{WA}$ ): 94 dB  
Naměřená hladina akustického výkonu ( $L_{WA}$ ): 92 dB  
Výkon (P): 120 W  
Notifikovaná osoba: TÜV Rheinland  
LGA Products GmbH,  
Tillystraße 2,  
90431 Norimberk  
0197

Číslo:

**Použité normy:**

EN 62841-1:2015/A11:2022; EN 1012-1:2010;  
EN ISO 12100:2010; EN 61000-3-3:2013+A1+A2;  
EN 61547:2009; EN 50498:2010;  
EN IEC 55014-1:2021; EN IEC 55014-2:2021;  
EN IEC 61000-3-2:2019+A1;  
EN IEC 55015:2019+A11; EN IEC 61000-6-3:2021;  
EN IEC 61000-6-1:2019;

**Pracovník pověřený dokumentací:**

Ann-Katrin Bloching  
Günzburger Str. 69  
D-89335 Ichenhausen  
Ichenhausen, 18.10.2023

  
Simon Schünk  
Division Manager Product Center







  
Andreas Pecher  
Head of Project Management







## Obsah

1	Úvod.....	100
2	Popis výrobku.....	100
3	Rozsah dodávky.....	101
4	Použitie v súlade s určením.....	101
5	Bezpečnostné upozornenia.....	101
6	Technické údaje.....	104
7	Vybalenie.....	105
8	Pred uvedením do prevádzky.....	105
9	Obsluha.....	105
10	Elektrická prípojka.....	107
11	Čistenie, údržba, skladovanie a preprava.....	107
12	Oprava a objednávanie náhradných dielov.....	108
13	Likvidácia a recyklácia.....	108
14	Odstraňovanie porúch.....	109
15	Záručné podmienky – Séria Schepbach 20V IXES.....	109
16	EÚ vyhlásenie o zhode.....	111
17	Rozložený výkres.....	250

## Vysvetlenie symbolov na výrobku

Použitie symbolov v tejto príručke má upriamiť vašu pozornosť na možné riziká. Bezpečnostné symboly a vysvetlenia, ktoré ich sprevádzajú, musia byť presne pochopené. Výstrahy samotné neodstraňujú riziká a nemôžu nahradiť správne opatrenia na zabránenie nehodám.

	Pozor! Nerešpektovanie bezpečnostných značiek a výstražných upozornení na výrobku a nedodrievanie bezpečnostných a prevádzkových upozornení môže viesť k vážnym poraneniam alebo dokonca k smrti.		Trieda ochrany II (dvojitá izolácia)
	Pred uvedením do prevádzky si prečítajte návod na obsluhu a bezpečnostné upozornenia a dodržiavajte ich!		12 V konektor
	Noste ochranu sluchu. Vplyv hluku môže spôsobiť stratu sluchu.		Výrobok nevystavujte dažďu. Výrobok sa smie umiestniť, uskladniť a prevádzkovať len v suchých okolitých podmienkach.

	Noste ochranné okuliare.		Garantovaná hladina akustického výkonu výrobku.
	Varovanie pred elektrickým napätím.		Lítium-iónový akumulátor
	Jednosmerný prúd		Výrobok zodpovedá platným európskym smerniciam.

## 1 Úvod

### Výrobca:

Schepbach GmbH  
Günzburger Straße 69  
D-89335 Ichenhausen

### Vážený zákazník,

želáme Vám veľa zábavy a úspechov pri práci s Vaším novým výrobkom.

### Upozornenie:

Výrobca tohto výrobku neručí podľa platného zákona o ručení za výrobok za škody, ktoré vzniknú na tomto výrobku alebo budú spôsobené týmto výrobkom pri:

- neodbornom zaobchádzaní,
- nedodrievaní návodu na obsluhu,
- opravách tretími stranami, nie autorizovanými odborníkmi,
- montáži a výmene neoriginálnych náhradných dielov,
- používaní v rozpore s určením,
- výpadkoch elektrického zariadenia pri nedodrievaní elektrických predpisov a ustanovení VDE 0100, DIN 57113/VDE0113.

### Dodržiavajte:

Návod na obsluhu je súčasťou tohto výrobku.

Obsahuje dôležité pokyny, ako máte s výrobkom pracovať bezpečne, odborne a ekonomicky, ako máte predchádzať nebezpečenstvám, ušetriť náklady na opravu, znížiť dobu výpadkov a zvýšiť spoľahlivosť a životnosť výrobku. Okrem bezpečnostných ustanovení tohto návodu na obsluhu musíte bezpodmienečne dodržiavať predpisy svojej krajiny platné pre prevádzku výrobku.

Pred použitím výrobku sa oboznámte so všetkými pokynmi na obsluhu a bezpečnostnými upozorneniami. Výrobok prevádzkujte len tak, ako je popísané, a v uvedených oblastiach použitia. Návod na obsluhu uchovávajte na bezpečnom mieste a pri odovzdávaní výrobku tretím osobám odovzdajte všetky dokumenty.

## 2 Popis výrobku

1. Prepravná rukoväť
2. Voličový spínač akumulátora – 12 V/230 V
3. Tlačidlo „-“
4. Tlačidlo Zapnúť/Vypnúť (displej)
5. Tlačidlo „+“
6. Zapínač/vypínač (2 stupne spínača dýchadla)
7. Zobrazenie na displeji

8. Prípojovací kábel (jednosmerný prúd 12 V)
9. Hadica na stlačený vzduch s ventilovým adaptérom
10. Oporná noha
11. Port USB-C
12. Port USB-A
13. Výstup vzduchu na výrobku
14. Prípojka na hadicu dúchadla
15. Odkladacia priehradka (príslušenstvo)
16. Dunlop (DV) ventil
17. Ihla na lopty
18. Kónický ventilový adaptér
19. Prívod vzduchu na výrobku
20. Napájací kábel (striedavý prúd 230 V)
21. LED pracovné svetlo
22. Zapínač/vypínač (LED pracovného svetla)
23. Adaptérová dýza
24. Adaptérová dýza
25. Hadica dúchadla
26. Uchytenie akumulátora
27. Odkladacie zariadenie (hadica dúchadla)
28. Nabíjačka \*
29. Akumulátor \*
30. Odíšťovacie tlačidlo (akumulátor)

### 3 Rozsah dodávky

Pol.	Počet	Označenie
16.	1 x	Dunlop (DV) ventil
17.	1 x	Ihla na lopty
18.	1 x	Kónický ventilový adaptér
24.	1 x	Adaptérová dýza
25.	1 x	Hadica dúchadla
28.	1 x	Nabíjačka*
29.	1 x	Akumulátor*
	1 x	Hybridný kompresor
	1 x	Návod na obsluhu

\* = nie nevyhnutne obsiahnuté v rozsahu dodávky!

### 4 Použitie v súlade s určením

Výrobok je vhodný na hustenie bicyklových pneumatík a nafukovacích hračiek, športových a plážových predmetov pomocou príložených adaptérov.

Výrobok sa smie používať iba v súlade so svojim určením. Každé iné použitie presahujúce určenie je považované za používanie v rozpore s určením. Za škody z neho vzniknuté alebo poranenia akéhokoľvek druhu ručí používateľ/obsluha, a nie výrobca.

Súčasťou používania v súlade s určením je aj dodržiavanie bezpečnostných upozornení, ako aj návodu na montáž a prevádzkových pokynov v návode na obsluhu.

Osoby, ktoré používajú a udržiavajú výrobok, musia byť oboznámené s výrobkom a možnými nebezpečenstvami.

Zmeny na výrobku úplne vylučujú ručenie výrobcu za škody, ktoré tým vzniknú.

Výrobok sa smie používať iba s originálnymi dielmi a originálnym príslušenstvom od výrobcu.

Musia sa dodržiavať bezpečnostné, pracovné predpisy a predpisy týkajúce sa údržby, ako aj rozmery uvedené v technických údajoch.

Majte na pamäti, že naše výrobky neboli v súlade s určením skonštruované na komerčné, remeselné ani priemyselné použitie. Ak sa výrobok používa v komerčných, remeselných alebo priemyselných podnikoch, ako aj na podobné činnosti, nepreberáme žiadnu záruku.

## Vysvetlenie signálnych slov v návode na obsluhu

**⚠ NEBEZPEČENSTVO**

Signálne slovo na označenie bezprostredne hroziacej nebezpečnej situácie, ktorá, ak sa jej nezabráni, bude mať za následok smrť alebo vážne poranenie.

**⚠ VAROVANIE**

Signálne slovo na označenie možnej nebezpečnej situácie, ktorá, ak sa jej nezabráni, by mohla mať za následok smrť alebo vážne poranenie.

**⚠ OPATRNE**

Signálne slovo na označenie možnej nebezpečnej situácie, ktorá, ak sa jej nezabráni, môže viesť k ľahkému alebo stredne ťažkému poraneniu.

**POZOR**

Signálne slovo na označenie možnej nebezpečnej situácie, ktorá, ak sa jej nezabráni, môže viesť k materiálnym škodám na výrobku alebo majetku/vlastníctve.

## 5 Bezpečnostné upozornenia

**⚠ VAROVANIE**

Prečítajte si všetky bezpečnostné upozornenia, pokyny, ilustrácie a technické údaje, ktorými je opatrené toto elektrické náradie.

Zanedbania pri dodržiavaní nasledujúcich pokynov môžu spôsobiť zásah elektrickým prúdom, požiar a/alebo ťažké poranenia.

### Všetky bezpečnostné upozornenia a pokyny uschovajte pre prípad neskoršieho použitia.

Pojem „elektrické náradie“ použitý v bezpečnostných upozorneniach sa vzťahuje na elektrické náradie napájané zo siete (so sieťovým káblom) alebo na elektrické náradie napájané z akumulátora (bez sieťového vedenia).

### 1) Bezpečnosť na pracovisku

- a) **Pracovný priestor udržiavajte čistý a dobre osvetlený.** Neporiadok a neosvetlené pracovné priestory môžu viesť k úrazom.
- b) **S elektrickým náradím nepracujte v prostredí ohrozenom výbuchom, v ktorom sa nachádzajú horľavé kvapaliny, plyny alebo prach.** Elektrické náradia vytvárajú iskry, ktoré môžu zapáliť prach alebo výpar.
- c) **Deti a iné osoby držte v dostatočnej vzdialenosti od elektrického náradia počas jeho používania.** Pri nepozornosti môžete stratiť kontrolu nad elektrickým náradím.

## 2) Elektrická bezpečnosť

- a) **Pripojovacia zástrčka elektrického náradia musí byť kompatibilná s elektrickou zásuvkou. Zástrčka sa nesmie nijako upravovať. Nepoužívajte adaptérové zástrčky spolu s uzemnenými elektrickými náradiami.** Neupravené zástrčky a vhodné zásuvky znižujú riziko zásahu elektrickým prúdom.
- b) **Vyhýbajte sa telesnému kontaktu s uzemnenými plochami, ako napríklad rúry, vykurovacie zariadenia, sporáky a chladničky.** Keď je vaše telo uzemnené, hrozí zvýšené riziko zásahu elektrickým prúdom.
- c) **Chráňte elektrické náradia pred dažďom alebo vlhkosťou.** Vniknutie vody do elektrického náradia zvyšuje riziko zásahu elektrickým prúdom.
- d) **Nepoužívajte prípojné vedenie na nosenie či zavesenie elektrického náradia, ani na vytiahnutie zástrčky zo zásuvky. Chráňte prípojné vedenie pred vysokými teplotami, olejom, ostrými hranami alebo pohybujúcimi sa časťami.** Poškodené alebo zamotané prípojné vedenie zvyšujú riziko zásahu elektrickým prúdom.
- e) **Ak s elektrickým náradím pracujete vonku, používajte iba predĺžovacie vedenia, ktoré sú vhodné aj pre exteriér.** Používanie predĺžovacieho vedenia vhodného pre exteriér znižuje riziko zásahu elektrickým prúdom.
- f) **Ak sa nedá vyhnúť prevádzke elektrického náradia vo vlhkom prostredí, používajte prúdový chránič.** Používanie prúdového chrániča znižuje riziko zásahu elektrickým prúdom.

## 3) Bezpečnosť osôb

- a) **Buďte pozorní, dávajte pozor na to, čo robíte, a s elektrickým náradím pracujte rozumne. Elektrické náradie nepoužívajte, ak ste unavení alebo ste pod vplyvom drog, alkoholu či liekov.** Chvilka nepozornosti pri používaní elektrického náradia môže viesť k vážnym zraneniam.
- b) **Noste osobné ochranné prostriedky a vždy používajte ochranné okuliare.** Nosenie osobných ochranných prostriedkov, ako napríklad protiprachová maska, protišmyková bezpečnostná obuv, ochranná prilba alebo ochrana sluchu, v závislosti od druhu a použitia elektrického náradia, znižuje riziko zranení.
- c) **Zabráňte neúmyselnému uvedeniu do prevádzky. Pred zdvihnutím alebo nosením sa uistite, že je elektrické náradie vypnuté, predtým ako ho pripojíte k napájaniu prúdom a/alebo ku akumulátoru.** Ak máte pri prenášaní elektrického náradia prst na vypínači, alebo ak zapnuté elektrické náradie pripojíte k napájaniu prúdom, môže dôjsť k úrazom.
- d) **Pred zapnutím elektrického náradia odstráňte nastavovacie nástroje alebo skrutkovače.** Nástroj alebo kľúč, ktorý sa nachádza v otáčajúcej sa časti elektrického náradia, môže viesť k poraneniam.
- e) **Vyhýbajte sa abnormálnemu držaniu tela. Zaisťte si bezpečný postoj a vždy udržiavajte rovnováhu.** Vďaka tomu budete môcť elektrické náradie lepšie kontrolovať pri neočakávaných situáciách.
- f) **Noste vhodný odev. Nenoste voľný odev ani šperky. Udržiavajte vlasy a odev mimo dosahu pohybujúcich sa dielov.** Voľný odev, šperky či dlhé vlasy sa môžu zachytiť do pohybujúcich sa dielov.

- g) **Ak je možné namontovať zariadenia na odsávanie a zachytávanie prachu, musia sa tieto pripojiť a správne používať.** Použitie zariadenia na odsávanie prachu znižuje riziká spôsobené prachom.
- h) **Nenechajte sa ukolišať falošnou bezpečnosťou a dbajte na bezpečnostné pravidlá pre elektrické náradie, aj keď ste vďaka mnohonásobnému použitiu oboznámení s elektrickým náradím.** Lahkavé konanie môže v okamihu viesť k ťažkým poraneniam.

## 4) Používanie a zaobchádzanie s elektrickým náradím

- a) **Elektrické náradie nepreťažujte. Pri práci používajte elektrické náradie určené na daný účel.** Je lepšie a bezpečnejšie pracovať s vhodným elektrickým náradím v udávanom rozsahu výkonu.
- b) **Nepoužívajte elektrické náradie s chybým spínačom.** Elektrické náradie, ktoré sa nedá zapnúť alebo vypnúť, je nebezpečné a musí sa opraviť.
- c) **Skôr ako vykonáte nastavenia prístroja, vymeníte časti vloženého nástroja alebo elektrického náradia odložte, vytiahnite zástrčku zo zásuvky a/alebo odoberte odnímateľný akumulátor.** Toto bezpečnostné opatrenie zabráni neúmyselnému spusteniu elektrického náradia.
- d) **Nepoužívané elektrické náradie uchovávajte mimo dosahu detí.** Elektrické náradie nedovoľte používať osobám, ktoré s ním nie sú oboznámené alebo si neprečítali tieto inštrukcie. Elektrické náradia sú nebezpečné, ak ich používajú neskusené osoby.
- e) **O svoje elektrické náradie a vložený nástroj sa dôkladne starajte. Kontrolujte, či pohybujúce sa časti fungujú bezchybne a či sa nezasekávajú, či diely nie sú zlomené alebo poškodené tak, že to negatívne ovplyvňuje funkciu elektrického náradia. Pred použitím elektrického náradia dajte poškodené diely opraviť.** Príčinou mnohých úrazov je nesprávna údržba elektrických náradí.
- f) **Rezné nástroje udržiavajte ostré a čisté.** Starostlivo udržiavané rezné nástroje s ostrými reznými hranami sa menej zasekávajú a ľahšie sa vedú.
- g) **Používajte elektrické náradie, vložený nástroj, nasadzovacie nástroje atď. podľa týchto pokynov. Zohľadnite pritom pracovné podmienky a vykonávanú činnosť.** Používanie elektrického náradia na iné ako predpísané používanie môže viesť k nebezpečným situáciám.
- h) **Rukoväte a uchopovacie plochy rukovätí udržiavajte vždy suché, čisté a bez oleja a tuku.** Klzké rukoväte a uchopovacie plochy rukovätí neumožňujú bezpečnú obsluhu a kontrolu elektrického náradia v nepredvídateľných situáciách.

## 5) Servis

- a) **Vykonávaním opráv elektrického náradia poverujte len kvalifikovaný odborný personál a len s použitím originálnych náhradných dielov.** Tým zaisťte, že bezpečnosť elektrického náradia zostane zachovaná.

## Používanie akumulátorového prístroja a manipulácia s ním

- Akumulátory nabíjajte iba nabíjačkami odporúčanými výrobcom.** Pri nabíjačke, ktorá je vhodná len pre určitý druh akumulátorov, hrozí nebezpečenstvo požiaru, ak sa použije s inými akumulátormi.
- V elektrických prístrojoch používajte iba akumulátory na to určené.** Používanie iných akumulátorov môže viesť k poraneniám a nebezpečenstvu požiaru.
- Uchovávajte nepoužívaný akumulátor v dostatočnej vzdialenosti od papierových svoriek, mincí, kľúčov, klincov, skrutiek alebo iných malých kovových predmetov, ktoré by mohli spôsobiť premostenie kontaktov.** Skrat medzi kontaktnými akumulátora môže mať za následok popálenie alebo oheň.
- Pri nesprávnom použití môže z akumulátora uniknúť kvapalina.** Vyhybajte sa kontaktu s ňou. Pri náhodnom kontakte si postihnuté miesto opláchnite vodou. Ak sa kvapalina dostane do kontaktu s očami, žiadajte okrem toho aj lekársku pomoc. Kvapalina uniknutá z akumulátora môže viesť k podráždeniam kože alebo popáleninám.
- Nepoužívajte poškodený alebo zmenený akumulátor.** Poškodené alebo zmenené akumulátory sa môžu správať nepredvídateľne a mať za následok požiar, výbuch alebo nebezpečenstvo poranenia.
- Akumulátor nevystavujte ohňu ani príliš vysokým teplotám.** Oheň alebo teploty nad 130 °C môžu spôsobiť výbuch.
- Dodržiavajte pokyny na nabíjanie a akumulátor alebo akumulátorový nástroj nikdy nenabíjajte mimo teplotného rozsahu uvedeného v návode na obsluhu.** Nesprávne nabíjanie alebo nabíjanie mimo prípustného teplotného rozsahu môže akumulátor znížiť a zvýšiť nebezpečenstvo požiaru.
- Nikdy nevykonávajte údržbu na poškodených akumulátoroch.** Všetku údržbu akumulátorov musí vykonávať výrobca alebo autorizované servisné stredisko.

### 5.1 Bezpečnostné upozornenia špecifické pre prístroj

- Výrobok nesmú používať osoby (vrátane detí) so zníženými telesnými, zmyslovými alebo duševnými schopnosťami ani osoby s nedostatkom skúseností a znalostí.
- Deti nesmú vykonávať čistenie a užívateľskú údržbu.
- Chráňte výrobok pred vlhkosťou a dažďom. Vniknutie vody do výrobku zvyšuje riziko zásahu elektrickým prúdom.
- Vyhňte sa používaniu výrobku pri teplotách pod +5 °C.
- Nenechávajte výrobok bez dozoru.

#### **⚠ OPATRNE**

Výrobok prevádzkujte iba krátky čas. Dlhá, nepretržitá prevádzka trvajúca viac ako 10 minút spôsobí prehriatie výrobku. Výrobok ihneď vypnite a nechajte ho aspoň 10 minút vychladnúť.

#### **⚠ NEBEZPEČENSTVO**

##### **Nebezpečenstvo poranenia!**

Nafukované predmety nehusťte nad určený tlak. Môže dôjsť k prasknutiu, čo môže spôsobiť poranenia a/alebo materiálne škody.

- Neprekračujte povolený rozsah výkonu kompresora. Nenaufukujte pneumatiky pre nákladné autá, traktory ani iné veľké pneumatiky.
- Neobrábajte žiadne materiály, ktoré sú potenciálne horľavé alebo výbušné, alebo by mohli byť.
- **Nikdy nepoužívajte výrobok na iné účely, než na ktoré je určený.**
- Výrobok udržiavajte vždy čistý, suchý a bez oleja či masťoty. Po každom použití a pred uskladnením odstráňte prach.
- Na čistenie výrobku nikdy nepoužívajte benzín ani iné horľavé kvapaliny! Výpary zostávajúce vo výrobku sa môžu vznietiť iskrami a spôsobiť výbuch výrobku.
- **Buďte neustále opatrní! Vždy dávajte pozor na to, čo robíte, a pracujte s rozvahou.** Výrobok v žiadnom prípade nepoužívajte, ak sa nesústreďte alebo ak sa necítite dobre.
- Zabráňte silným zaťaženiám na systém vedení tým, že použijete ohybné hadicové prípojky, aby ste zabránili miestam zalomenia.
- Odporúča sa, aby sa privádzacie hadice pri tlakoch nad 7 barov vybavili bezpečnostným káblom, napr. drôteným lanom.
- Nedotýkajte sa horúcich častí výrobku!
- Dbajte na to, aby všetky hadice a armatúry boli vhodné pre najvyšší prípustný prevádzkový tlak kompresora.
- **Ak sa nedá vyhnúť prevádzke elektrického náradia vo vlhkom prostredí, používajte prúdový chránič.** Používanie prúdového chrániča znižuje riziko zásahu elektrickým prúdom.

Stroj by mal byť napájaný prúdovým chráničom (RCD) so spúšťacím prúdom maximálne 30 mA.

#### **Zvyškové riziká**

**Výrobok je skonštruovaný podľa aktuálneho stavu techniky a uznávaných bezpečnostno-technických pravidiel. Napriek tomu sa môžu pri práci vyskytnúť jednotlivé zvyškové riziká.**

- Poškodenie sluchu, ak sa nenosí predpísaná ochrana sluchu.
- Zvyškové riziká je možné minimalizovať, ak sa spolu dodržiavajú „bezpečnostné upozornenia“ a „použitie v súlade s určením“, ako aj návod na obsluhu.
- Výrobok používajte tak, ako je odporúčané v tomto návode na obsluhu. Tak dosiahnete, že váš výrobok bude podávať optimálne výkony.
- Napriek všetkým prijatým opatreniam môžu pretrvávajúce zvyškové riziká, ktoré nie sú očividné.

**VAROVANIE**

Toto elektrické náradie vytvára počas prevádzky elektromagnetické pole. Toto pole môže za určitých okolností ovplyvniť aktívne alebo pasívne implantáty. Na zníženie nebezpečenstva závažných alebo smrteľných poranení odporúčame osobám s implantátmi prekonzultovať situáciu so svojím lekárom a výrobcom implantátu ešte predtým, ako začnú obsluhovať elektrické náradie.

**VAROVANIE**

Pri dlhších prácach môže z dôvodu vibrácií dôjsť v rukách obsluhujúcej osoby k poruchám prekrvenia (syndróm bielych prstov).

Syndróm bielych prstov je cievne ochorenie, pri ktorom sa v záchvatoch kŕčovito sťahujú cievy na prstoch na rukách a nohách. Postihnuté oblasti už nie sú dostatočne zásobované krvou a preto sa zdajú extrémne bledé. Časté používanie vibrujúcich výrobkov môže u osôb, ktorých prekrvenie je narušené (napr. fajčiari, diabetici), vyvolať nervové poškodenia.

Ak spozorujete neobvyklé zhoršenia stavu prstov, okamžite ukončíte prácu a vyhľadajte lekára.



**POZOR**

Výrobok je súčasťou radu 20V IXES a môže byť prevádzkovaný len s akumulátormi tohto radu. Akumulátory je možné nabíjať iba nabíjačkami z tohto radu. Dodržiavajte pritom údaje výrobcu.

**VAROVANIE**

**Dodržiavajte bezpečnostné upozornenia a pokyny pre nabíjanie a správne používanie uvedené v návode na obsluhu vášho akumulátora a nabíjačky radu 20V IXES. Podrobný popis nabíjania a ďalšie informácie nájdete v tomto samostatnom návode.**

## 6 Technické údaje

Menovité napätie	20 V  (lítium-iónový akumulátor)
	12 V 
	230 V~
Prevádzkový režim	S3 20 % 10 min
Výkon čerpadla na stlačený vzduch:	120 W 80 W
Výkon objemového čerpadla:	
Max. tlak	10,3 bar (150 PSI)

Max. otáčky	3500 min <sup>-1</sup> (stlačený vzduch) 15000 min <sup>-1</sup> (nízky tlak)
Výkonnosť dúchadla	380 l/min
Výkonnosť kompresora	21 l/min
Port USB-A	5 V/2 A
Port USB-C	5 V/2 A
Trieda ochrany	II/(dvojité izolácia)

Technické zmeny vyhradené!

### Prevádzkový režim S3 (periodická prerušovaná prevádzka)

Prevádzka pozostáva z nominálnej záťaže a prestojov. Trvanie cyklu je 10 minút, relatívna doba zapnutia je 25 % trvania cyklu.

### Hodnoty hluku

**VAROVANIE**

Hluk môže mať závažný vplyv na vaše zdravie. Ak hluk stroja prekročí 85 dB, noste vy aj všetky osoby, ktoré sa nachádzajú v jeho blízkosti, vhodnú ochranu sluchu.

Hodnoty hluku a vibrácií boli stanovené v súlade s normou EN 62841-1.

<b>Vzduchové čerpadlo</b>	
Hladina akustického tlaku (na mieste obsluhy) L <sub>PA</sub>	82,5 dB
Neistota K	3 dB
Hladina akustického výkonu meraná L <sub>WA</sub>	92,0 dB
Neistota K	2,04 dB
Hladina akustického výkonu zaručená L <sub>WA</sub>	94 dB
<b>Režim fúkania</b>	
Hladina akustického tlaku (na mieste obsluhy) L <sub>PA</sub>	74,6 dB
Neistota K	3 dB
Hladina akustického výkonu meraná L <sub>WA</sub>	82,3 dB
Neistota K	3 dB

### Hodnoty vibrácií

Celková hodnota vibrácií a <sub>h</sub>	<2,5 m/s <sup>2</sup>
Neistota K	1,5 m/s <sup>2</sup>

Uvedená celková hodnota vibrácií a hodnota emisií hluku boli merané podľa normovanej skúšobnej metódy a môžu sa použiť na porovnanie elektrického náradia s iným zariadením.

Uvedená hodnota emisií hluku a uvedená celková hodnota vibrácií sa môžu použiť aj na predbežné posúdenie zaťaženia.



**⚠ VAROVANIE**

**Emisie hluku a hodnota emisii vibrácií sa môžu počas skutočného používania elektrického náradia odlišovať od uvedených hodnôt v závislosti od druhu a spôsobu použitia elektrického náradia, predovšetkým, aký druh obrábajú sa obrába.**

Zaťaženie sa snažte udržať podľa možnosti čo najnižšie. Vzorové opatrenia: obmedzenie pracovnej doby. Pritom sa musia zohľadniť všetky časti prevádzkového cyklu (napríklad časy, keď je elektrické náradie vypnuté, a časy, počas ktorých je síce zapnuté, no beží bez zaťaženia).

V prípade potreby dodržiavajte čas odpočinku a obmedzte pracovný čas na to, čo je potrebné.

## 7 Vybalenie

**⚠ VAROVANIE**

**Výrobok a baliace materiály nie sú hračky pre deti! Deti sa nesmú hrať s plastovými vreckami, fóliami a malými dielmi! Hrozí nebezpečenstvo prehltutia a zadusenía!**

- Otvorte balenie a opatrne vyberte výrobok.
- Odstráňte baliaci materiál, ako aj obalové a prepravné poistky (ak sú použité).
- Skontrolujte, či je rozsah dodávky kompletný.
- Skontrolujte výrobok a diely príslušenstva, či nedošlo k škodám pri preprave. Prípadné škody okamžite nahláste dopravnej spoločnosti, ktorá výrobok dodala. Neskoršie reklamácie nebudú uznané.
- Obal podľa možnosti uschovajte až do uplynutia záručnej doby.
- Pred použitím sa oboznámte s výrobkom na základe návodu na obsluhu.
- Pri príslušenstve, ako aj pri dieloch podliehajúcich opotrebovaniu a náhradných dieloch, používajte iba originálne diely. Náhradné diely získate u svojho špecializovaného predajcu.
- Pri objednávkach uvádzajte naše čísla výrobkov, ako aj typ a rok výroby výrobku.

## 8 Pred uvedením do prevádzky

**⚠ OPATRNE**

**Nebezpečenstvo poranenia!**

Akumulátor nevkładajte, kým nie je akumulátorový nástroj pripravený na použitie.

### Vloženie akumulátora

1. Zasuňte akumulátor (29) do držiaka akumulátora (26). Akumulátor (29) počutefne zapadne.

### Odobratie akumulátora

1. Stlačte odísťovacie tlačidlo (30) akumulátora (29) a vytiahnite ho z držiaka akumulátora (26).

### Nabitie akumulátora

1. Pri nabíjaní akumulátora (29) postupujte podľa pokynov v návode na obsluhu akumulátora (29) a nabíjačky (28), ktoré používate.

## 9 Obsluha

**⚠ OPATRNE**

**Nebezpečenstvo poranenia!**

Akumulátor nevkładajte, kým nie je akumulátorový nástroj pripravený na použitie.

**POZOR**

**Noste ochranu sluchu!**

Používajte vhodnú ochranu sluchu, keď sa nachádzate v blízkosti prístroja.

**POZOR**

Výrobok nie je vhodný na nepretržitú prevádzku. Výrobok používajte maximálne po dobu 2 minút. Ak sa výrobok prehreje, okamžite vyberte akumulátor. Výrobok opäť použite, až keď je vychladnutý.

### Upozornenie:

Výrobok počas prevádzky vibruje. Preto ho počas prevádzky položte na pevný a rovný povrch. Najväčší sklon od horizontály je 10°. Na spodnej strane výrobku sa nachádzajú štyri nožičky.

### 9.1 Prepínanie medzi prevádzkou z akumulátora a prevádzkou zo siete

#### Upozornenie:

Pri prevádzke s 12 V zdrojom jednosmerného prúdu musí mať poistka cigaretového zapalovača aspoň 15 A. Ak je skutočná hodnota menšia ako 15 A, môže sa poistka roztať. Ak máte v tejto súvislosti nejaké otázky alebo pochybnosti, kontaktujte výrobcu vozidla. Nenesieme žiadnu zodpovednosť za nesprávne použitie.

#### Upozornenie:

Uistite sa, že je výrobok vypnutý a zabezpečený proti neúmyselnému zapnutiu.

1. Umiestnite výrobok na rovnú, priamu plochu.
2. Ak chcete výrobok napájať z akumulátora (29), vložte akumulátor radu 20V IXES do držiaka akumulátora (26) a nastavte voličový spínač (2) do polohy „Li-ion“.
3. Ak chcete výrobok napájať cez napájací kábel (230 V, striedavý prúd), zapojte napájací kábel (striedavý prúd, 230 V) (20) do správne nainštalovanej elektrickej zásuvky a nastavte voličový spínač (2) do polohy „Zástrčka“ pre prevádzku z elektrickej siete.
4. Ak chcete výrobok napájať pomocou pripojovacieho kábla (jednosmerný prúd, 12 V) (8), pripojte kábel k 12 V zdroju na jednosmerný prúd (cigaretový zapalovač) a nastavte voličový spínač (2) do polohy „Zástrčka“ pre prevádzku z elektrickej siete.

## 9.2 Použitie funkcie stlačeného vzduchu

### Upozornenie:

#### POZOR

##### Nebezpečenstvo poškodenia!

Nesprávna manipulácia s výrobkom môže viesť k poškodeniu.

- Pri predmetoch, ktoré sa majú hustiť, dbajte na informácie a bezpečnostné pokyny výrobcu.
- Krátko pred vypnutím môže byť tlak zobrazený na displeji o 0,05 – 0,2 bar vyšší ako predvolený tlak v dôsledku pretlaku vo vzduchovej hadici.
- Výrobok je vhodný na hustenie pneumatík automobilov, motocyklov a bicyklov, športových lôpt a pod.
- Maximálny prevádzkový tlak vysokotlakového čerpadla je 10,3 bar.

### Upozornenie:

Pomocou tlačidla ZAPNÚŤ/VYPNÚŤ môžete prepínať medzi jednotkami PSI (psi), BAR (bar) a KPA (kPa). Vybraná jednotka sa zobrazí na displeji.

1. Hadicu na stlačený vzduch (9) celú odviňte.
2. Otvorte páku ventilového adaptéra (9) a pripojte hadicu na stlačený vzduch k predmetu, ktorý chcete nahustiť. V prípade potreby použijete jeden z adaptérov z odkladacej priehradky (15).
3. Zatlačte páčku ventilového adaptéra (9) opäť nadol.
4. Pripojte výrobok k zdroju napájania alebo vložte akumulátor (29) do držiaka akumulátora (26) tak, ako je to popísané v časti .
5. Zapnite výrobok stlačením a podržaním tlačidla Zapnúť/Vypnúť (4) na 5 sekúnd.
6. Teraz môžete nastaviť požadovaný tlak pomocou tlačidla „-“ (3) a tlačidla „+“ (5). Pomocou tlačidla „-“ (3) môžete tlak znížiť a pomocou tlačidla „+“ (5) ho môžete zvýšiť. Ak počas výberu podržíte stlačené tlačidlo „-“ (3) alebo tlačidlo „+“ (5), bude sa tlak meniť rýchlejšie.
7. Po výbere požadovaného tlaku zapnite funkciu stlačeného vzduchu prepnutím tlačidla Zapnúť/Vypnúť (4) na Stlačený vzduch. Výrobok sa počuteľne spustí a začne hustiť. Výrobok nahustí pripojený predmet až na prednastavený tlak na displeji a potom sa automaticky vypne.
8. Ak chcete výrobok vypnúť, prepnite tlačidlo Zapnúť/Vypnúť (4) do polohy „O“.

## 9.3 Použitie funkcie nízkeho tlaku

### Upozornenie:

Funkcia nízkeho tlaku je vhodná na hustenie (funkcia nafukovania) a vypúšťanie vzduchu (funkcia odsávania) z predmetov s väčším objemom, ako sú napr. vzduchové matrace a pod.

## 9.4 Hustenie predmetov

#### POZOR

##### Nebezpečenstvo poškodenia!

Nesprávna manipulácia s výrobkom môže viesť k poškodeniu.

- Pri predmetoch, ktoré sa majú hustiť, dbajte na informácie a bezpečnostné pokyny výrobcu.
  - Po každých 2 minútach prevádzky nechajte výrobok približne 8 minút vychladnúť, aby nedošlo k prehriatiu.
1. Vyberte hadicu dýchadla (25) z odkladacieho zariadenia (27) na zadnej strane výrobku.
  2. Namontujte prípojku hadice dýchadla (14) k výstupu vzduchu (13). Pritom ju otáčajte v smere hodinových ručičiek.
  3. Pripojte hadicu k predmetu, ktorý chcete nahustiť. Použite adaptérovú dýzu (23) alebo (24).
  4. Pripojte výrobok k zdroju napájania alebo vložte akumulátor do držiaka akumulátora (pozri kapitolu „Prepnutie medzi prevádzkou z akumulátora a prevádzkou zo siete“).
  5. Zapnite funkciu nafukovania prepnutím tlačidla Zapnúť/Vypnúť (4) na Nízky tlak. Výrobok sa počuteľne spustí a začne hustiť.
  6. Ak chcete výrobok vypnúť, prepnite tlačidlo Zapnúť/Vypnúť (4) do polohy „O“.

## 9.5 Vypúšťanie vzduchu z predmetov

### Upozornenie:

Displej aj výrobok sa po dobe nečinnosti automaticky vypnú.

1. Vyberte hadicu dýchadla (25) z odkladacieho zariadenia (27) na zadnej strane výrobku.
2. Namontujte prípojku hadice dýchadla (14) k prívodu vzduchu (19). Pritom ju otáčajte v smere hodinových ručičiek.
3. Pripojte hadicu k predmetu, z ktorého chcete vypustiť vzduch. Použite adaptérovú dýzu (23) alebo (24).
4. Pripojte výrobok k zdroju napájania alebo vložte akumulátor (29) do držiaka akumulátora (26) tak, ako je to popísané v časti .
5. Zapnite funkciu odsávania prepnutím tlačidla Zapnúť/Vypnúť (4) na Nízky tlak. Výrobok sa počuteľne spustí a začne hustiť.
6. Ak chcete výrobok vypnúť, prepnite tlačidlo Zapnúť/Vypnúť (4) do polohy „O“.

## 9.6 Zapnutie/vypnutie LED pracovného svetla (21)

#### OPATRNE

Nepozerajte sa priamo na LED pracovné svetlo alebo zdroj svetla.

1. Pripojte výrobok k zdroju napájania alebo vložte akumulátor (29) do držiaka akumulátora (26) tak, ako je to popísané v časti .

2. Výrobok zapnite prepnutím voličového spínača (2) do polohy „Li-ion“ pre prevádzku z akumulátora alebo „Zástrčka“ pre prevádzku z elektrickej siete.
3. Ak chcete zapnúť LED pracovné svetlo (21), prepnite hlavný zapínač/vypínač (22) do polohy „I“.
4. Ak chcete vypnúť LED pracovné svetlo (21), prepnite hlavný zapínač/vypínač (22) do polohy „O“.

## 9.7 Použite portu USB

### Upozornenie:

Nesprávne pripojenie zariadení k portom USB môže viesť k poškodeniu výrobku a pripojených zariadení.

- Vždy najskôr pripojte svoje zariadenie k portom USB a až potom zapnite výrobok.
- Pred pripojením svojho elektrického alebo elektronického zariadenia k výrobku skontrolujte prevádzkové napätie.
- Pri používaní portov USB nepoužívajte súčasne funkciu stlačeného vzduchu alebo nízkeho tlaku.

Na výrobku sa nachádza port USB-A a port USB-C. Tieto môžu byť použité ako zdroj napájania pre mnohé elektronické zariadenia, ako sú napríklad mobilné telefóny, MP3 prehrávače, digitálne fotoaparáty atď.

Výrobky spoločnosti Apple nie je možné nabíjať cez porty USB.

Pre porty USB nie je v rozsahu dodávky žiadny pripojovací kábel.

Porty USB použite na nasledujúce použitie:

1. Zasuňte pripojovací kábel s pripojeným zariadením do požadovaného portu USB-C (11) alebo portu USB-A (12).
2. Ak chcete nabiť pripojené zariadenie, zapnite výrobok prepnutím voličového spínača (2) do polohy „Li-ion“ pre prevádzku z akumulátora alebo „Zástrčka“ pre prevádzku z elektrickej siete.

## 10 Elektrická prípojka

Nainštalovaný elektromotor je pripojený a pripravený na prevádzku. Pripojenie zodpovedá príslušným ustanoveniam VDE a DIN. Sieťová prípojka na strane zákazníka, ako aj predlžovacie vedenie, musia zodpovedať týmto predpisom.

Pri práci s postrekovacími a rozprašovacími prídavnými zariadeniami, ako aj pri dočasnom použití vonku sa musí výrobok bezpodmienečne pripojiť cez **prúdový chránič** so spúšťací prúdom 30 mA alebo menším.

### UPOZORNENIE

#### Dôležité upozornenia

Pri preťažení motora sa tento samočinne vypne. Po vychladení (časovo odlišné) je možné motor znovu zapnúť.

### 10.1 Poškodené elektrické prípojné vedenie

Na elektrických prípojných vedeniach často vznikajú škody na izolácii.

Príčinami môžu byť:

- tlakové miesta, keď sa prípojné vedenia vedú cez okno alebo medzeru medzi dverami,

- miesta zalomenia v dôsledku neodborného upevnenia alebo vedenia prípojného vedenia,
- rozrezané miesta vzniknuté pri prejazde cez prípojné vedenie,
- poškodenie izolácie pri vytrhnutí z nástennej zásuvky,
- trhliny v dôsledku starnutia izolácie.

Takéto poškodené elektrické prípojné vedenia sa nesmú používať a z dôvodu poškodenia izolácie sú životunebezpečné.

Elektrické prípojné vedenia pravidelne kontrolujte ohľadom poškodení. Dávajte pozor na to, aby pri kontrole prípojného vedenia nebolo vedenie pripojené k elektrickej sieti.

Elektrické prípojné vedenia musia zodpovedať príslušným ustanoveniam VDE a DIN. Používajte iba prípojné vedenia s rovnakým označením „H05VV-F“.

Vytlačenie označenia typu na prípojnom kábli je predpis.

## 10.2 Motor na striedavý prúd

- Sieťové napätie musí predstavovať 230 V~.
- Predlžovacie vedenia do dĺžky 25 m musia vykazovať prierez 1,5 mm<sup>2</sup>.

Pripojky a opravy elektrického vybavenia smie vykonávať iba kvalifikovaný elektrikár.

### Druh pripojenia Y

Ak je potrebná výmena sieťového prívodu, tak ju musí vykonať výrobca alebo jeho zástupca, aby sa zabránilo bezpečnostným ohrozeniam.

## 11 Čistenie, údržba, skladovanie a preprava

### VAROVANIE

**Opravnárske a údržbárske práce, ktoré nie sú opísané v tomto návode na obsluhu, nechajte vykonať v odbornej dielni. Používajte len originálne náhradné diely.**

**Hrozí nebezpečenstvo nehody! Údržbárske a čistiace práce vykonávajte zásadne pri vypnutom motore a vytiahnite sieťovú zástrčku. Hrozí nebezpečenstvo poranenia! Výrobok nechajte pred všetkými údržbárskymi a čistiacimi prácami vychladnúť. Prvky motora sú horúce. Hrozí nebezpečenstvo poranenia a popálenia!**

Výrobok sa môže nečakane spustiť a spôsobiť tak poranenia.

- Pred akýmkoľvek čistením a montážnymi prácami vypnite motor.
- Nechajte motor vychladnúť.
- Vytiahnite sieťovú zástrčku!
- Odtlakujte kompresor!

## 11.1 Čistenie

- Ochranné zariadenia, vzduchové štrbiny a teleso motora udržiavajte podľa možností bez prachu a nečistôt. Výrobok vydrhnite čistou handričkou alebo vyfúkajte stlačeným vzduchom pri nízkom tlaku. Výrobok odporúčame čistiť bezprostredne po každom použití.
- Výrobok pravidelne čistite iba vlhkou handričkou a mydlom. Nepoužívajte čistiace prostriedky ani rozpúšťadlá, mohli by poškodiť plastové diely výrobku. Dbajte na to, aby sa do vnútra výrobku nedostala voda.
- Výrobok odporúčame čistiť bezprostredne po každom použití.
- Hadica a striekacie nástroje sa pred čistením musia odpojiť od kompresora. Kompresor sa nesmie čistiť vodou, rozpúšťadlami alebo pod.

## 11.2 Údržba

Pravidelne kontrolujte stav výrobku. Skontrolujte okrem iného, či:

- sú tlačidlá nepoškodené,
- je príslušenstvo v bezchybnom stave,
- sú napájacie káble a zástrčky nepoškodené,
- sú vetracie štrbiny voľné a čisté. Na ich čistenie prípadne použite mäkkú kefu alebo štetec.

## 11.3 Skladovanie a preprava

### POZOR

Vytiahnite sieťovú zástrčku, odvzdušnite kompresor a všetky pripojené pneumatické nástroje. Odstavte kompresor tak, aby ho nemohli uviesť do prevádzky neoprávnené osoby.

Výrobok a jeho príslušenstvo skladujte na tmavom, suchom a mieste bez mrazu, ktoré nie je prístupné deťom. Optimálna skladovacia teplota je 5 °C až 30 °C.

Uchovávajte výrobok v originálnom balení.

Výrobok zakryte na ochranu pred prachom alebo vlhkosťou. Návod na obsluhu uschovajte pri výrobku.

- Čistite a udržiujte výrobok pred uskladnením.
- Pred dlhším skladovaním (napr. zimovaním) vyberte akumulátor z výrobku.
- Výrobok prepravujte pomocou dodávanej prepravnej rukoväti ().

## 12 Oprava a objednávanie náhradných dielov

Je potrebné dbať na to, že pri tomto výrobku podliehajú nasledujúce diely použitiu primeranému alebo prirodzenému opotrebovaniu, resp. nasledujúce diely sú potrebné ako spotrebné materiály.

### POZOR

Podľa zákona o zodpovednosti za chyby výrobkov neručíme za chyby, ktoré boli spôsobené neodbornými opravami alebo nepoužívaním originálnych náhradných dielov.

Poverte zákaznícky servis alebo autorizovaného odborníka. To isté platí aj pre diely príslušenstva.

Náhradné diely a príslušenstvo získate v našom servisnom centre. Za týmto účelom naskenujte QR kód na titulnej strane.

## 12.1 Objednávanie náhradných dielov

Pri objednávaní náhradných dielov je potrebné uviesť nasledovné údaje:

- Označenie modelu
- Číslo výrobku
- Údaje typového štítku

### Náhradné diely/príslušenstvo

Akumulátor SBP2.0 č. výr.:	7909201708
Akumulátor SBP4.0 č. výr.:	7909201709
Nabíjačka SBC2.4A č. výr.:	7909201710
Nabíjačka SBC4.5A č. výr.:	7909201711
Nabíjačka SDBC2.4A č. výr.:	7909201712
Nabíjačka SDBC4.5A č. výr.:	7909201713

## 13 Likvidácia a recyklácia

### Upozornenia k baleniu



Baliace materiály sa dajú recyklovať. Prosím, likvidujte balenia ekologicky.

### Upozornenia k zákonu o elektrických a elektronických zariadeniach (ElektroG)



**Staré elektrické a elektronické zariadenia nepatria do domového odpadu, ale sa musia odviezť na triedený zber, resp. likvidáciu!**

- Staré batérie alebo akumulátory, ktoré nie sú pevne zabudované v starom prístroji, sa musia vybrať bez porušenia! Ich likvidácia je regulovaná zákonom o batériách.
- Vlastníci alebo používatelia elektrických a elektronických zariadení sú zo zákona povinní ich po použití vrátiť.
- Koncový užívateľ je zodpovedný za vymazanie svojich osobných údajov na starom zariadení, ktoré má byť zlikvidované!
- Symbol prečiarknutého odpadkového koša na kolieskach znamená, že staré elektrické a elektronické zariadenia sa nesmú likvidovať s domovým odpadom.
- Elektrické a elektronické zariadenia je možné bezplatne odovzdať na týchto miestach:
  - Verejná likvidácia alebo zberné miesta (napr. obecné stavebné dvory).
  - Predajné miesta elektronických zariadení (stacionárne a online), ak sú predajcovia povinní ich prevziať späť alebo ich dobrovoľne ponúknuť.
  - Až tri staré elektrické zariadenia jedného typu s maximálnou dĺžkou hrany 25 centimetrov môžete bezplatne odovzdať bez toho, aby ste si najprv zakúpili nové zariadenie od výrobcu, alebo ich odovzdajte na inom autorizovanom zbernom mieste vo vašom okolí.
  - Viac dopĺňujúcich podmienok spätného odberu výrobkov a distribútorov sa dozviete v príslušnom zákazníckom servise.

- V prípade dodania nového elektrického zariadenia výrobcom do domácnosti môže výrobca na požiadanie koncového užívateľa zabezpečiť bezplatný odvoz starého elektrického zariadenia. Za týmto účelom kontaktujte zákaznický servis výrobcu.
- Tieto vyhlásenia sa vzťahujú iba na zariadenia inštalované a predávané v krajinách Európskej únie a podliehajúce európskej smernici 2012/19/EÚ. V krajinách mimo Európskej únie môžu platiť odlišné ustanovenia pre likvidáciu starých elektrických a elektronických zariadení.

#### Pokyny k lítiovo-iónovým akumulátorom

#### Demontujte akumulátor pred likvidáciou prístroja!

- Akumulátor nevyhadzujte do domového odpadu, nehádzte do ohňa (nebezpečenstvo výbuchu) ani do vody. Poškodené akumulátory môžu poškodiť životné prostredie a vaše zdravie, ak z nich uniknú toxické výpary alebo kvapaliny.

- Chybné alebo vybité akumulátory sa musia recyklovať podľa smernice 2006/66/ES.
- Odovzdajte prístroj a nabíjačku v recyklačnom stredisku. Použité plastové a kovové diely sa môžu roztriediť podľa druhu a tak dopraviť na recykláciu.
- Zlikvidujte akumulátory vo vybitom stave. Odporúčame zakryť póly lepiacou páskou na ochranu pred skratom. Neotvárajte akumulátor.
- Zlikvidujte akumulátory podľa miestnych predpisov. Odovzdajte akumulátory v zbernom stredisku pre batérie na konci životnosti, kde sa dopraví na ekologickú recykláciu. Informujte sa o tom v miestnej spoločnosti na likvidáciu odpadu.

## 14 Odstraňovanie porúch

Porucha	Možná príčina	Náprava
Kompresor nebeží.	Sieťové napätie nie je prítomné.	Skontrolujte kábel, sieťovú zástrčku, poistku a zásuvku.
	Sieťové napätie je príliš nízke.	Zabrňte príliš dlhým predlžovacím káblom. Použite predlžovací kábel s dostatočným prierezom jadra.
	Vonkajšia teplota je príliš nízka.	Neprevádzkujte pri vonkajšej teplote nižšej ako +5 °C.
	Motor sa prehrieva.	Nechajte vychladnúť motor, prípadne odstráňte príčinu prehriatia.
Kompresor je spustený, ale nástroje nebežia.	Spoje hadíc sú netesné.	Skontrolujte, v príp. potreby vymeňte hadicu na stlačený vzduch.

## 15 Záručné podmienky – Séria Schepbach 20V IXES

Dátum revízie 11.07.2023

#### Vážená zákazníčka, vážený zákazník,

naše výrobky podliehajú prísnej kontrole kvality. Ak výrobok stále nefunguje správne, veľmi nás to mrzí a žiadame vás, aby ste sa obrátili na naše servisné oddelenie na nižšie uvedenej adrese. Radi vám pomôžeme aj telefonicky na servisnom čísle. Nasledujúce informácie vám majú pomôcť pri bezproblémovom spracovaní a vybavovaní vašej škody.

#### Pre uplatnenie záručných reklamácií platí nasledovné:

1. **Tieto záručné podmienky** upravujú naše  dodatočné záručné služby výrobcu  pre kupujúcich (súkromných koncových používateľov) nových výrobkov. Táto záruka nemá vplyv na zákonné záručné nároky. Zodpovednosť za to nesie predajca, od ktorého ste výrobok zakúpili.
2. **Záruka** sa vzťahuje výlučne na nedostatky na novom výrobku, ktorý ste si zakúpili, ktoré sú spôsobené materiálou alebo výrobnou chybou a je – podľa nášho uváženia – obmedzená na bezplatnú opravu takýchto nedostatkov alebo výmenu výrobku (prípadne aj výmenu za nasledujúci model). Vymenené výrobky alebo diely sa stávajú našim majetkom. Majte na pamäti, že naše výrobky neboli v súlade s určením skonštruované na komerčné, remeselné ani profesionálne použitie. Nárok na záruku preto nevzniká, ak sa výrobok používal v rámci záručnej doby v komerčných, remeselných alebo priemyselných podnikoch alebo bol vystavený rovnocennému namáhaniu.

#### 3. Z našich záručných služieb sú vylúčené:

- Poškodenie výrobku spôsobené nedodržaním návodu na montáž, nesprávnu inštaláciu, nedodržaním návodu na obsluhu (napr. pripojenie k nesprávnejmu sieťovému napätiu alebo typu prúdu) alebo údržbových a bezpečnostných nariadení, alebo používaním výrobku v nevhodných okolitých podmienkach, ako aj nedostatočnou starostlivosťou a údržbou.
- Poškodenie výrobku spôsobené nesprávnym alebo neodborným použitím (ako je preťaženie výrobku alebo použitie neschválených nástrojov alebo príslušenstva), preniknutie cudzích predmetov do výrobku (ako je piesok, kamene alebo prach), poškodenie pri preprave, použitie sily alebo pôsobením vonkajších vplyvov (ako je poškodenie spôsobené pádom).
- Poškodenie výrobku alebo častí výrobku, ktoré možno pripísať zamýšľanému, zvyčajnému (prevádzkovému) alebo inému prirodzenému opotrebovaniu, ako aj poškodeniu a/alebo opotrebovaniu opotrebovateľných častí.
- Nedostatky na výrobku spôsobené použitím príslušenstva, doplnkov alebo náhradných dielov, ktoré nie sú originálnymi dielmi alebo sa nepoužívajú v súlade s určením.
- Výrobky, ktoré boli zmenené alebo upravené.
- Drobné odchýlky od požadovaného stavu, ktoré sú irelevantné pre hodnotu a použiteľnosť produktu.

- Výrobky, ktoré prešli neoprávnenými zmenami alebo opravami, najmä neoprávnenou treťou stranou.
- Ak štítko na výrobku alebo identifikačné informácie výrobku (nálepka na stroji) chýbajú alebo sú nečitateľné.
- Výrobky, ktoré sú silne znečistené, a preto sú odmietnuté servisným personálom.
- Nároky na náhradu škody, ako aj následné škody sú všeobecne vylúčené z týchto záručných služieb.

4. **Záručná doba** je zvyčajne **5 rokov** (12 mesiacov pre batérie/akumulátory) a začína plynúť odo dňa zakúpenia výrobku. Rozhodujúci je dátum na pôvodnom doklade o kúpe. Nároky na záruku musia byť uplatnené ihneď po tom, ako sa o nich dozviete. Uplatnenie záručných nárokov po uplynutí záručnej doby je vylúčené. Oprava alebo výmena výrobku nebude mať za následok predĺženie záručnej doby, ani sa touto službou nezačne nová záručná doba na výrobok alebo na akékoľvek inštalované náhradné diely. To platí aj pri použití služby na mieste. Dotknutý výrobok musí byť predložený alebo zaslaný do zákazníckeho servisu v čistom stave spolu s kópiou dokladu o kúpe – obsahuje údaje o dátume nákupu a názve výrobku. Ak je výrobok zaslaný v neúplnom stave, bez úplného rozsahu dodávky, chýbajúce príslušenstvo bude pri výmene výrobku alebo vrátení peňazí započítané/odpočítané v hodnote. Čiastočne alebo úplne demontované výrobky nie je možné akceptovať ako reklamáciu. V prípade neoprávnenej reklamácie alebo mimo záručnej doby znáša kupujúci vo všeobecnosti prepravné náklady a prepravné riziko. **Vopred zaregistrujte reklamáciu na servisnom mieste (pozri nižšie)**. Zvyčajne je dohodnuté, že chybný výrobok s krátkym popisom chyby bude zaslaný organizovaným vrátením alebo – v prípade opravy mimo záručnej doby – dostatočne zaplateným poštovým v súlade s príslušnými smernicami pre balenie a prepravu na nižšie uvedenú servisnú adresu. **Vezmite, prosím, na vedomie, že váš výrobok (v závislosti od modelu) je z bezpečnostných dôvodov bez všetkých prevádzkových materiálov pri vrátení.** Výrobok zaslaný do nášho servisného centra musí byť zabalený tak, aby sa zabránilo poškodeniu reklamovaného výrobku počas prepravy. Po oprave/výmene vám výrobok bezplatne pošleme späť. Ak výrobky nie je možné opraviť alebo vymeniť, suma peňazí až do výšky kúpnej ceny chybného výrobku môže byť vrátená podľa nášho vlastného uváženia, s prihliadnutím na zrážku z dôvodu opotrebenia. Tieto záručné služby sú určené len pre pôvodného súkromného kupujúceho a nie sú prenosné ani prevoditeľné.
5. **Predĺženie záručnej doby na 10 rokov:** Spoločnosť SchepPach ponúka dodatočné predĺženie záruky o 5 rokov na výrobky zo série SchepPach 20V. Záručná doba na tieto výrobky je teda spolu 10 rokov. Vylúčené sú batérie/akumulátory, nabíjačky a príslušenstvo. Toto predĺženie záruky môžete uplatniť registrovaním svojho výrobku SchepPach z tejto oblasti online na adrese <https://garantie.schepPach.com> najneskôr do 30 dní od dátumu nákupu. Po úspešnej online registrácii dostanete potvrdenie o predĺžení záruky súvisiacej s výrobkom.

6. **Pre uplatnenie** Vášho nároku na záruku sa, **prosím, obráťte na naše servisné centrum.**

**Prednostne používajte náš formulár na našej domovskej stránke:** <https://www.schepPach.com/de/service>

**Neposielajte nám žiadne výrobky bez toho, aby ste nás najprv kontaktovali a prihlásili sa do nášho servisného centra.**

**Prvý kontakt s našim servisným centrom je povinným predpokladom na uplatnenie týchto záručných príslušov.** Reklamácia musí byť uplatnená do 14 dní od zistenia nedostatku pred uplynutím záručnej doby. To si vyžaduje originálny doklad o kúpe a v prípade potreby potvrdenie o predĺžení záruky súvisiacej s výrobkom.

7. **Čas spracovania** - zásielky reklamácií spravidla vybavujeme do 14 dní od prijatia v našom servisnom centre. V prípade, že vo výnimočných prípadoch dôjde k prekročeniu uvedenej doby spracovania, budeme Vás včas informovať.
8. **Opotrebovateľné diely sú vo všeobecnosti vylúčené zo záruky!** - Opotrebovateľné diely sú: a) dodané, pripojené a/alebo nainštalované batérie/akumulátory, ako aj b) všetky opotrebovateľné diely v závislosti od modelu (vrátane remeňov, pílových kotúčov, vložených nástrojov, brúsnych kotúčov, filtrov, uhlíkových kief atď., pozri návod na obsluhu). Batérie alebo akumulátory, ktoré sú úplne vybité alebo majú poškodené telo a/alebo póly batérie, sú zo záruky vylúčené.
9. **Rozpočet nákladov** - výrobky, na ktoré sa záruka nevzťahuje alebo už nevzťahuje, budú opravené za poplatok. Na požiadanie môžete zaslať chybné výrobky na cenovú ponuku a v prípade potreby dať servisnému centru písomný súhlas na opravu (poštou, e-mailom). Žiadne ďalšie spracovanie sa neuskutoční bez schválenia opravy.
10. **Iné nároky ako**, tie, ktoré sú uvedené vyššie, nie je možné uplatniť.

**Záručné podmienky** platia len v aktuálnom znení v čase reklamácie a nájdete ich na našej domovskej stránke ([www.schepPach.com](http://www.schepPach.com)). V prípade prekladov je vždy rozhodujúca nemecká verzia.

**SchepPach GmbH · Günzburger Str. 69 · 89335 Ichenhausen (Nemecko)**

**Telefón: +800 4002 4002 ·**

**E-mail: [customerservice.SK@schepPach.com](mailto:customerservice.SK@schepPach.com) ·**

**Internet: <https://www.schepPach.com>**

Vyhradzujeme si právo vykonať zmeny týchto záručných podmienok kedykoľvek bez predchádzajúceho upozornenia.



## 16 EÚ vyhlásenie o zhode

### Preklad originálneho vyhlásenia o zhode

#### Výrobca:

Scheppach GmbH  
Günzburger Straße 69  
D-89335 Ichenhausen

Na vlastnú zodpovednosť vyhlasujeme, že tu popísaný výrobok je v súlade s platnými smernicami a normami.

Značka: **SCHEPPACH**  
Označenie výrobku: **AKUMULÁTOROVÝ HYBRIDNÝ  
KOMPRESOR  
Airforce 6  
5906159901**

Č. výr.

#### Smernice EÚ:

2014/30/EÚ, 2006/42/ES, 2011/65/EÚ\*

\* Vyššie opísaný predmet vyhlásenia je v súlade s predpismi smernice Európskeho parlamentu a Rady 2011/65/EÚ z 8. júna 2011 o obmedzení používania určitých nebezpečných látok v elektrických a elektronických zariadeniach.

#### 2000/14/ES\_2005/88/ES – Príloha: VI

Garantovaná hladina akustického výkonu ( $L_{WA}$ ): 94 dB  
Nameraná hladina akustického výkonu ( $L_{WA}$ ): 92 dB  
Výkon (P): 120 W  
Notifikovaný orgán: TÜV Rheinland  
LGA Products GmbH,  
Tillystraße 2,  
90431 Norimberg  
Číslo: 0197

#### Aplikované normy:

EN 62841-1:2015/A11:2022; EN 1012-1:2010;  
EN ISO 12100:2010; EN 61000-3-3:2013+A1+A2;  
EN 61547:2009; EN 50498:2010;  
EN IEC 55014-1:2021; EN IEC 55014-2:2021;  
EN IEC 61000-3-2:2019+A1;  
EN IEC 55015:2019+A11; EN IEC 61000-6-3:2021;  
EN IEC 61000-6-1:2019;

#### Osoba splnomocnená pre dokumentáciu:

Ann-Katrin Bloching  
Günzburger Str. 69  
D-89335 Ichenhausen  
Ichenhausen, 18.10.2023

  
Simon Schünk  
Division Manager Product Center

  
Andreas Pecher  
Head of Project Management

## Tartalomjegyzék

1	Bevezetés .....	112
2	Termékleírás .....	113
3	Szállított elemek .....	113
4	Rendeltetésszerű használat .....	113
5	Biztonsági utasítások .....	113
6	Műszaki adatok .....	116
7	Kicsomagolás .....	117
8	Üzembe helyezés előtt .....	117
9	Kezelés .....	117
10	Elektromos csatlakozás .....	119
11	Tisztítás, karbantartás, tárolás és szállítás .....	120
12	Javítás és pótkatrészek rendelése .....	120
13	Ártalmatlanítás és újrahasznosítás .....	121
14	Hibaelhárítás .....	121
15	Jótállási feltételek - Scheppach 20V IXES sorozat .....	122
16	EU megfeleléségi nyilatkozat .....	123
17	Robbantott ábra .....	250

## A terméken található szimbólumok magyarázata

A kézikönyvben használt szimbólumok arra szolgálnak, hogy felhívják a figyelmet a lehetséges kockázatokra. A biztonsági szimbólumokat, valamint az ezeket kísérő magyarázatokat pontosan értelmezni kell. Maguk a figyelmeztetések nem hátrítják el a kockázatokat, és nem helyettesítik a balesetek megelőzése érdekében hozott megfelelő intézkedéseket.

	Figyelem! Ha figyelmen kívül hagyja a terméken elhelyezett biztonsági jelöléseket és figyelmeztető megjegyzéseket, illetve figyelmen kívül hagyja a biztonsági és kezelési utasításokat, akkor súlyos, akár halálos sérüléseket szenvedhet.		II. védelmi osztály (kettős szigetelés)
	Üzembe helyezés előtt olvassa el és vegye figyelembe a kezelési útmutatót és a biztonsági utasításokat!		12 V-os csatlakozódugó

	Viseljen hallásvédőt. A zaj hatására halláskárosodást szenvedhet.		A terméket ne érje eső. A terméket csak száraz körülmények mellett szabad tárolni, raktározni és üzemeltetni.
	Viseljen védőszemüveget.		A termék garantált hangteljesítményszintje.
	Figyelmeztetés elektromos feszültségre.		Lítium-ion akkumulátor
	Egyenáram		A termék megfelel a hatályos európai irányelveknek.

## 1 Bevezetés

### Gyártó:

Scheppach GmbH  
Günzburger Straße 69  
D-89335 Ichenhausen

### Tisztelt Ügyfelünk!

Sok örömet és sikert kívánunk új terméke használatához.

### Megjegyzés:

A termék gyártója a hatályos termékefelelősségi törvény szerint nem felelős a terméken esett vagy a termék által okozott károkért a következő esetekben:

- Szakszerűtlen kezelés
- A kezelési útmutató be nem tartása
- Illetéktelen szakember, harmadik fél által végzett javítás
- Nem eredeti pótkatrészek beépítése és cseréje
- Nem rendeltetésszerű használat
- Ha figyelmen kívül hagyja az elektromos berendezésekre vonatkozó előírásokat, valamint a VDE 0100, a DIN 57113 / VDE0113 előírásait, akkor az elektromos berendezés működésképtelenné válhat.

### Vegye figyelembe a következőket:

Az üzemeltetési útmutató a termék részét képezi.

Fontos megjegyzéseket tartalmaz arról, hogyan dolgozhat a termékkel biztonságosan, szakszerűen és gazdaságosan, hogyan kerülheti el a veszélyeket, csökkentheti a javítási költségeket és az időkieséseket, és növelheti a termék megbízhatóságát és élettartamát. A jelen üzemeltetési útmutató biztonsági rendelkezésein túl feltétlenül tartsa be az országában a termék üzemeltetésével kapcsolatosan érvényes előírásokat is.

A termék használata előtt ismerkedjen meg az összes kezelési és biztonsági utasítással. A terméket csak a leírtaknak megfelelően, a megadott alkalmazási területen üzemeltesse. Őrizze meg jól az üzemeltetési útmutatót, és ha a terméket továbbadja harmadik személynek, adja át vele együtt az összes dokumentumot is.

## 2 Termékleírás

1. Szállítási fogantyú
2. Akkumulátor választókapcsoló – 12 V/230 V
3. „-“ gomb
4. Be-/Kikapcsoló gomb (kijelző)
5. „+“ gomb
6. Be-/Kikapcsoló gomb (2 fokozatú levegőbefűvőkapcsoló)
7. Kijelző
8. Csatlakozókábel (12 V egyenáram)
9. Sűrített levegő-tömítő szelepadapterrel
10. Állító láb
11. USB-C csatlakozó
12. USB-A csatlakozó
13. Levegő kieresztőnyílás a terméken
14. Fűvőtömítő csatlakozója
15. Tartó (tartozék)
16. Dunlop-/Villámszelep
17. Tűszelep
18. Kúpos szelepadapter
19. Levegő beömlőnyílás a terméken
20. Hálózati kábel (230 V váltakozó áram)
21. LED munkalámpa
22. Be-/kikapcsoló gomb (LED-es munkalámpa)
23. Adapterfűvőka
24. Adapterfűvőka
25. Fűvőtömítő
26. Akkumulátor felvevője
27. Tartó (fűvőtömítő)
28. Töltőkészülék \*
29. Akkumulátor \*
30. Akkumulátor kireteszelő gombja

## 3 Szállított elemek

Tétel	Darab- szám	Megnevezés
16.	1 db	Dunlop-/Villámszelep
17.	1 db	Tűszelep
18.	1 db	Kúpos szelepadapter
24.	1 db	Adapterfűvőka
25.	1 db	Fűvőtömítő
28.	1 db	Töltőkészülék*
29.	1 db	Akkumulátor*
	1 db	Hibrid kompresszor
	1 db	Kezelési útmutató

\* = nem feltétlenül tartoznak a szállított elemek közé!

## 4 Rendeltetészerű használat

A termék kerékpár gumik és felfújható játékk-, sport- és strandcikkek felfújására használható a szállított elemek között található adapter segítségével.

Csak a rendeltetésének megfelelően használja a terméket. Minden ettől eltérő használat nem rendeltetészerűnek minősül. Az ebből fakadó minden kárért és sérülésért nem a gyártó, hanem a felhasználó/kezelő viseli a felelősséget.

A rendeltetészerű használat része a biztonsági utasítások betartása, valamint a kezelési útmutatóban foglalt szerelési és üzemeltetési utasítások betartása is.

A terméket használó és karbantartó személyeknek ismerniük kell ezeket, és tájékozottnak kell lenniük a lehetséges veszélyekről.

Ha a terméken módosítást végez, az ebből eredő károért a gyártó nem vállal felelősséget.

A terméket kizárólag a gyártó eredeti alkatrészeivel és eredeti tartozékaival szabad üzemeltetni.

Tartsa be a gyártó biztonsági, munkavédelmi és karbantartási előírásait, valamint a műszaki adatokban meghatározott méreteket.

Kérjük, vegye figyelembe, hogy termékeinket rendeltetésük szerint nem kikapari, kéziipari vagy ipari használatra tervezték. A termékre semmilyen garanciát nem vállalunk, ha kikapari, kéziipari vagy ipari, valamint ezekkel egyenértékű tevékenységekhez használja.

## A kezelési útmutatóban használt jelzőszavak magyarázata

**⚠ VESZÉLY**

**Ez a jelzőszó olyan közvetlenül fenyegető veszélyes helyzetre utal, amely súlyos sérülést vagy halálos balesetet okoz, ha nem kerülik el.**

**⚠ FIGYELMEZTETÉS**

**Ez a jelzőszó olyan lehetséges veszélyhelyzetre utal, amely súlyos sérülést vagy halálos balesetet okozhat, ha nem kerülik el.**

**⚠ VIGYÁZAT**

**Ez a jelzőszó olyan lehetséges veszélyhelyzetre utal, amely csekélyebb vagy könnyebb sérülést okozhat, ha nem kerülik el.**

**FIGYELEM**

**Ez a jelzőszó olyan lehetséges veszélyhelyzetre utal, amely anyagi járt okozhat a termékben vagy más vagyontárgyakban/tulajdonban, ha nem kerülik el.**

## 5 Biztonsági utasítások

**⚠ FIGYELMEZTETÉS**

**Olvasa el az összes biztonsági utasítást, egyéb utasítást, ábrát és műszaki adatot, melyet az elektromos szerszámhoz mellékeltek.**

A következő útmutatások betartásának elmulasztása áramütést, tüzet és/vagy súlyos sérüléseket okozhat.

**Az összes biztonsági utasítást és útmutatót őrizze meg későbbi használat céljából.**

A biztonsági utasításokban használt „elektromos szerszám” fogalom a hálózatról üzemeltetett elektromos szerszámokra (hálózati vezetékkel), illetve az akkumulátorról üzemeltetett elektromos szerszámokra (hálózati vezeték nélkül) vonatkozik.

## 1) Munkahelyi biztonság

- a) Gondoskodjon a munkahely tisztaságáról és megfelelő megvilágításáról. A rendtelenség, illetve a megvilágítatlan munkaterületek balesetekhez vezethetnek.
- b) Ne dolgozzon az elektromos szerszámmal olyan robbanásveszélyes környezetben, ahol éghető folyadékok, gázok vagy porok találhatóak. Az elektromos szerszámok szikráznak, és a szikrák meggyújtják a port és a gőzöket.
- c) Az elektromos szerszám használata során tartsa távol a gyermekeket és más személyeket. A figyelem elterelése miatt elveszítheti uralmát az elektromos szerszám felett.

## 2) Elektromos biztonság

- a) Az elektromos szerszám csatlakozódugójának illenie kell a csatlakozóaljzatba. A dugós csatlakozót semmilyen módon nem szabad módosítani. A védőföldeléssel ellátott elektromos szerszámokkal együtt ne használjon adapteres csatlakozót. A változatlan dugós csatlakozók és a hozzájuk illő csatlakozóaljzatok csökkentik az áramütés kockázatát.
- b) Kerülje el a teste földelt felületekkel, például csövekkel, fűtésekkel, tűzhelyekkel és hűtőszekrényekkel való érintkezését. Megnöveli az áramütés kockázata, ha a teste földelése van.
- c) Tartsa esőtől és nedvességtől távol az elektromos szerszámokat. Az elektromos szerszámra hatoló víz növeli az áramütés kockázatát.
- d) Ne használja a csatlakozó vezetékét a rendeltetésétől eltérő módon, például az elektromos szerszám szállításához, felakasztásához vagy a csatlakozóaljzatból való kihúzásához. Tartsa távol a csatlakozó vezetékét hőtől, olajtól, éles élektől és a mozgó alkatrészeitől. A sérült vagy összegubancolódott csatlakozó vezeték növeli az áramütés kockázatát.
- e) Ha a szabadban dolgozik az elektromos szerszámmal, akkor csak olyan hosszabbító vezetékeket alkalmazzon, amelyek kültéri használatra is alkalmasak. A kültéri használatra alkalmas hosszabbító vezeték használata csökkenti az áramütés kockázatát.
- f) Ha elkerülhetetlen, hogy nedves környezetben használja az elektromos szerszámot, akkor használjon hibaáram-védőkapcsolót. A hibaáram-védőkapcsoló használata csökkenti az áramütés kockázatát.

## 3) Személyek biztonsága

- a) Legyen figyelmes, ügyeljen arra, amit csinál, és az elektromos szerszám használata során jözon ésszel cselekedjen. Ne használja az elektromos szerszámot, ha fáradt, vagy ha drogok, alkohol vagy gyógyszerek befolyása alatt áll. Az elektromos szerszám használata során egy pillanatnyi figyelmetlenség is súlyos sérüléseket okozhat.
- b) Viseljen személyi védőfelszerelést, és mindig használjon védőszemüveget. Az elektromos szerszám típusától és használatától függően alkalmazott személyi védőfelszerelések, például pormaszok, csúszásmentes munkavédelmi cipő, munkavédelmi sisak vagy hallásvédő viselése csökkenti a sérülések kockázatát.

- c) Kerülje el az akaratlan üzembe helyezést. A szerszám áramellátásra és/vagy akkumulátorra való csatlakoztatása, felvétele vagy szállítása előtt bizonyosodjon meg arról, hogy ki van-e kapcsolva az elektromos szerszám. Ha az elektromos szerszám szállítása közben a kapcsolón tartja az ujját, vagy a készüléket bekapcsolva csatlakoztatja az áramellátásra, az balesetet okozhat.
- d) Az elektromos szerszám bekapcsolása előtt távolítsa el a beállító szerszámokat vagy a csavarkulcsokat. Az elektromos szerszám forgó részében maradt szerszám vagy kulcs sérüléseket okozhat.
- e) Kerülje a rendellenes testtartást. Álljon stabilan a lábán, és mindig őrizze meg egyensúlyát. Így váratlan helyzetekben is jobban irányíthatja az elektromos szerszámot.
- f) Megfelelő ruházatot viseljen. Ne viseljen túl bő ruházatot vagy ékszereket. Haját és ruházatát tartsa távol a maguktól mozgó alkatrészekről. A mozgó alkatrészek elkapathatják a laza ruházatot, az ékszereket vagy a hosszú hajat.
- g) Ha lehetséges a porelszívó és -gyűjtő berendezések felszerelése, azokat csatlakoztatni és megfelelően használni kell. A por elszívására szolgáló berendezés használatával csökkenthetők a por által okozott veszélyek.
- h) Ne keltsen hamis biztonságérzetet és ne szegje meg az elektromos szerszámra vonatkozó biztonsági szabályokat még abban az esetben sem, ha az elektromos szerszámot többszöri használat után ismerni véli. A másodperc törtrésze alatt bekövetkező súlyos sérülések lehetnek a következményei annak, ha a szerszámot gondatlanul kezeli.

## 4) Az elektromos szerszám használata és kezelése

- a) Ne terhelje túl az elektromos szerszámot. A munkájához mindig az arra megfelelő elektromos szerszámmal dolgozzon. A megfelelő elektromos szerszámmal jobban és biztonságosabban dolgozhat a megadott teljesítménytartományban.
- b) Ne használjon olyan elektromos szerszámot, amelynek hibás a kapcsolója. Az az elektromos szerszám, amelyet nem lehet be- vagy kikapcsolni, veszélyesnek számít, és meg kell javítani.
- c) Húzza ki a csatlakozódugót a csatlakozóaljzataból, és/vagy vegye ki a kivehető akkumulátort, mielőtt beállításokat végez a készüléken, cserélhető szerszámokat cserél ki vagy félreteszi az elektromos szerszámot. Ezen elővigyázatossági intézkedések megakadályozzák az elektromos szerszám akaratlan elindulását.
- d) A nem használt elektromos szerszámokat gyermekektől távol tartsa. Ne hagyja, hogy az elektromos szerszámot olyan személyek használják, akik nem ismerik azt vagy nem olvasták el a jelen utasításokat. Az elektromos szerszámok veszélyesek, ha tapasztalatlan személyek használják őket.

- e) Gondosan ápolja az elektromos szerszámot és a cserélhető szerszámot. Ellenőrizze, hogy a mozgó alkatrészek kifogástalanul működnek és nem szorulnak-e, illetve nincsenek-e törött vagy sérült alkatrészek, amelyek negatív hatással lennének az elektromos szerszám működésére. Az elektromos szerszám használata előtt javíttassa meg a sérült alkatrészeket. Sok balesetet a rosszul karbantartott elektromos szerszámok okoznak.
- f) Tartsa élesen és tisztán a vágószerszámokat. A gondosan ápolott, éles vágóélekkel rendelkező vágószerszámok kevésbé szorulnak be, és könnyebben vezethetők.
- g) Az elektromos szerszámot, a cserélhető szerszámot, betétszerszámokat stb. a jelen utasításoknak megfelelően használja. Közben vegye figyelembe a munkafeltételeket és a végrehajtandó feladatot is. Az elektromos szerszámoknak a tervezett alkalmazásoktól eltérő használata veszélyes helyzetekhez vezethet.
- h) A fogantyúkat és a megfogási felületeket mindig száraz, tiszta, valamint olajtól és zsírtól mentes állapotban kell tartani. A csúszós fogantyú és megfogási felületek nem teszik lehetővé az elektromos szerszám biztonságos üzemeltetését, illetve hogy megőrizze fölülte az uralmát előre nem látható helyzetekben.

## 5) Szerviz

- a) Csak képzett szakszeméllyel és csak eredeti pótalkatrészek használatával javíttassa az elektromos szerszámot. Ezáltal biztosítható az elektromos szerszám biztonságának megőrzése.

## Az akkumulátoros szerszám használata és kezelése

- a) Csak a gyártó által ajánlott töltőkészülékekkel töltsen fel az akkumulátorokat. Egy adott akkumulátorhoz készült töltőeszköz tűzveszélyes, ha a megadottaktól eltérő akkumulátorokkal használja azt.
- b) Csak az ajánlott akkumulátorokat használja az elektromos szerszámokhoz. Más akku használata sérülés- és tűzveszéllyel jár.
- c) Ha nem használja akkumulátort, tartsa távol az iratfűző kapcsolóktól, érméktől, kulcsoktól, szögek-től, csavaroktól és egyéb kis méretű fémtárgyak-tól, melyek rövidre zárhatnak az érintkezőit. Az akkumulátor érintkezői között létrejött rövidzárlat égési sérüléseket vagy tüzet okozhat.
- d) Ha helytelenül használják, az akkumulátorból folyadék léphet ki. Kerülje az ezekkel való érintkezést. Ha véletlenül hozzáfért, öblítse le vízzel. Ha a folyadék a szembe jut, azonnal kérjen orvosi segítséget. A szivárgó akkumulátorfolyadék bőrirritációt és égési sérüléseket okozhat.
- e) Ne használjon sérült vagy módosított akkumulátort. A sérült vagy módosított akkumulátor kiszámíthatatlanul viselkedhet, és tüzet, robbanást vagy sérülésveszélyt okozhat.
- f) Az akkumulátort ne tegye ki tűznek vagy magas hőmérsékletnek. A tűz vagy a 130 °C feletti hőmérséklet robbanáshoz vezethet.

- g) Kövesse a töltésre vonatkozó utasításokat, és soha ne töltsen az akkumulátort vagy az akkumulátoros szerszámot az üzemeltetési útmutatóban megadott hőmérséklet-tartományon kívül. Ha helytelenül vagy az engedélyezett hőmérséklet-tartományon kívül végzi a feltöltést, azzal kockáztathatja az akkumulátort, és fokozza a tűzveszélyt.
- h) Sérült akkumulátorokon soha ne végezzen karbantartást. Az akkumulátorok valamennyi karbantartását csak a gyártó, vagy az általa arra felhatalmazott ügyfélszolgálati kirendeltségek végezhetik.

## 5.1 Készülék-specifikus biztonsági utasítások

- A terméket nem használhatják csökkent fizikai, érzékszervi vagy mentális képességű, vagy tapasztalattal és tudással nem rendelkező személyek (vagy gyermekek).
- A tisztítást és a felhasználói karbantartást gyermekek nem végezhetik el.
- A terméket tartsa esőtől és nedvességtől távol. Ha a termékbe bejut a víz, az növeli az áramütés kockázatát.
- A termék alkalmazását +5 °C körüli hőmérsékleten kerülni kell.
- Ne hagyja felügyelet nélkül a terméket.

<b>⚠ VIGYÁZAT</b>
A terméket csak rövid ideig üzemeltesse. A 10 percnél hosszabb ideig tartó, hosszú, megszakítás nélküli üzemeltetés a termék túlhevülését okozza. Azonnal kapcsolja ki a terméket, és hagyja lehűlni legalább 10 percre.

<b>⚠ VESZÉLY</b>
<b>Sérülésveszély!</b>
A felpumpálандó tárgyokat ne fújja az esetükben megadott nyomásnál nagyobb értékre. Kidurranhatnak és sérüléseket és/vagy anyagi károkat okozhatnak.

- Ne lépje túl a kompresszor megengedett teljesítménytartományát. Ne pumpáljon fel teherautó-, traktor vagy egyéb gumiabroncsokat.
- Ne végezze olyan anyagok megmunkálását, amelyek potenciálisan gyúlékonyak vagy robbanékonyak, illetve azzá válhatnak.
- **Kizárólag rendeltetészerűen használja a terméket.**
- A terméket mindig tartsa tisztán, szárazon, olajtól és kenőzsírtól mentesen. Minden egyes használat után, illetve tárolás előtt távolítsa el róla a port.
- A termék tisztítására soha ne használjon benzint vagy más gyúlékony folyadékot! A szikrák begyűjthetők a termékben maradt gőzöket, ami a termék felrobbanásához vezethet.
- **Mindig legyen óvatos! Figyeljen arra, amit csinál, és cselekedjen megfontoltan.** Ne használja a terméket, ha nem képes koncentrálni, illetve nem érzi jól magát.

- Kerülje el a vezetékrendszer túlzott terhelését azzal, hogy flexibilis tömlőcsatlakozásokat használ, melyek elkerülhetők a törési helyek.
- Ha a nyomás 7 bar feletti, érdemes a betápláló tömlőket biztonsági kábelrel, pl. drótkötélrel felszerelni.
- Ne érjen a termék forró alkatrészeihez!
- Ügyeljen rá, hogy minden tömlő és szerelvény megfeleljen a kompresszor megengedett legnagyobb üzemi nyomásának.
- **Ha elkerülhetetlen, hogy nedves környezetben használja az elektromos szerszámot, akkor használjon hibaáram-védőkapcsolót.** A hibaáram-védőkapcsoló használata csökkenti az áramütés kockázatát.

A gépet legfeljebb 30 mA-es kioldási árammal rendelkező hibaáram-védőkapcsolón (RCD) keresztül lássa el.

### Fennmaradó kockázatok

**A termék korszerű műszaki színvonalon, az elismert biztonságtechnikai előírások szerint készült. A munkavégzés során azonban ennek ellenére is felléphetnek fennmaradó kockázatok.**

- Ha nem viseli az előírt hallásvédőt, halláskárosodást szenvedhet.
- A fennmaradó kockázatok minimálisra csökkenthetők azonban a „Biztonsági utasítások”, a „Rendeltetészerű használat” és a kezelési útmutató együttes betartásával.
- Úgy használja a terméket, ahogyan azt a kezelési útmutató javasolja. Ezzel biztosítható, hogy a termék mindig optimális teljesítménnyel működjön.
- Emellett fennállhatnak olyan, nem nyilvánvaló fennmaradó kockázatok is, melyek minden elővigyázatoság ellenére sem szüntethetők meg.

#### **⚠ FIGYELMEZTETÉS**

Ez az elektromos szerszám üzem közben elektromágneses mezőt hoz létre. Ez a mező bizonyos körülmények között negatív hatással lehet az aktív vagy passzív orvosi implantátumokra. A komoly és súlyos sérülések kockázatának elkerülése érdekében javasoljuk, hogy az orvosi implantátummal rendelkező személyek az elektromos szerszám használatát elötte keressék fel orvosukat és implantátumuk gyártóját.

#### **⚠ FIGYELMEZTETÉS**

Hosszabb idejű munkavégzés esetén a vibrációk miatt a kezelő személy kezeiben keringési zavarok (fehér ujj szindróma) léphetnek fel.

A fehér ujj szindróma olyan érrendszeri betegség, melynek következtében az ujjak és a lábujjak kis véredényei hirtelen összehúzódnak. Az érintett területek nem kapnak megfelelő vérellátást, és emiatt rendkívül sápadtak lesznek. A rezgő termékek gyakori használata idegkárosodást okozhat olyan a személyeknél, akiknek gyengébb a vérkeringése (például dohányosok, cukorbeteg).  
Amennyiben szokatlan negatív hatásokat észlel, azonnal fejezze be a munkát, és forduljon orvoshoz.



#### **FIGYELEM**

A termék a 20V IXES sorozat része, és kizárólag ennek a sorozatnak az akkumulátoraival üzemeltethető. Az akkumulátorokat kizárólag a sorozat töltőkészülékeivel szabad feltölteni. Emellett vegye figyelembe a gyártó előírásait.

#### **⚠ FIGYELMEZTETÉS**

**Tartsa be a 20V IXES sorozatú akkumulátor és töltő használati útmutatójában található biztonsági előírásokat, valamint a töltésre és a helyes használatra vonatkozó utasításokat. A töltési folyamat részletes leírása és további információk ebben a külön használati útmutatóban található.**

## 6 Műszaki adatok

Névleges feszültség	20 V  (Li-ion akkumulátor)
	12 V 
	230 V~
Üzem mód	S3 20% 10 perc
Sűrített levegős pumpa teljesítménye:	120 W 80 W
Térfogat-kiszorításos szivattyú teljesítménye:	
Max. nyomás	10,3 bar (150 PSI)
Max. fordulatszám	3500 min <sup>-1</sup> (sűrített levegő) 15000 min <sup>-1</sup> (vákuum)
Levegőbefúvó által szállított levegőmennyiség	380 l/perc
Kompresszor által szállított levegőmennyiség	21 l/perc
USB A-csatlakozó	5V/2A
USB C-csatlakozó	5V/2A
Védelmi osztály	II/(kettős szigetelés)

A műszaki változtatás jogát fenntartjuk!

#### **S3 üzemmód (megszakításos periodikus üzem)**

Az üzemelés a névleges terhelésből és az állásidőből tevődik össze.

A működési idő 10 perc, a viszonylagos bekapcsolási időtartam a működési idő 25%-a.

#### **Zaj jellemző értékei**

#### **⚠ FIGYELMEZTETÉS**

A zaj súlyos következményekkel járhat az egészség tekintetében. Ha a gép zajszintje meghaladja a 85 dB értéket, akkor a közelben tartózkodó személyeknek megfelelő hallásvédőt kell viselniük.

A zaj és a vibráció értékeinek megállapítása az EN 62841-1 szabvány alapján történt.



<b>Pumpa</b>	
L <sub>PA</sub> hangnyomásszint (munkahely)	82,5 dB
K bizonytalanság	3 dB
L <sub>WA</sub> hangteljesítményszint (mért)	92,0 dB
K bizonytalanság	2,04 dB
L <sub>WA</sub> hangteljesítményszint (garantált)	94 dB
<b>Fújási mód</b>	
L <sub>PA</sub> hangnyomásszint (munkahely)	74,6 dB
K bizonytalanság	3 dB
L <sub>WA</sub> hangteljesítményszint (mért)	82,3 dB
K bizonytalanság	3 dB

**Rezgés jellemző értékei**

a <sub>n</sub> rezgés kibocsátási összérték	<2,5 m/s <sup>2</sup>
K bizonytalanság	1,5 m/s <sup>2</sup>

A megadott teljes rezgési érték és zajkibocsátási érték mérése szabványos vizsgálati eljárással történt, és az adatok felhasználhatók az elektromos szerszám másik szerszámmal való összevetésére.

A megadott zajkibocsátási érték és teljes rezgési érték a terhelés előzetes becsléséhez is felhasználható.

**⚠ FIGYELMEZTETÉS**

**A zajkibocsátási értékek és rezgés kibocsátási értékek az elektromos szerszám tényleges használata során eltérhetnek a megadott értékektől az elektromos szerszám alkalmazásának módjától függően, és különösen a megmunkálendő munkadarab jellege szerint.**

Próbálja meg a terheléseket a lehető legalacsonyabban tartani. Példaértékű intézkedés: a munkaidő korlátozása. Eközben az üzemi ciklus összes részét vegye figyelembe (például azokat az időket, amikor ki van kapcsolva az elektromos szerszám, valamint azokat is, amikor be van ugyan kapcsolva, de terhelés nélkül működik).

Szükség esetén tartson pihenőket, és korlátozza a munkavégzés időtartamát a feltétlenül szükségesre.

**7 Kicsomagolás**

**⚠ FIGYELMEZTETÉS**

**A termék és a csomagolóanyag nem játékszer! Ne engedje, hogy a gyermekek a műanyag zacskókkal, fóliákkal és apró részekkel játszanak! Lenyelés és fulladás veszélye áll fenn!**

- Nyissa ki a csomagolást, és óvatosan vegye ki a terméket.
- Távolítsa el a csomagolóanyagot, valamint a csomagolási/szállítási biztosítékokat (ha vannak).
- Ellenőrizze a szállított elemek hiánytalanságát.
- Ellenőrizze, nem szenvedett-e a termék és a tartozékok szállítási sérüléseket. Az esetleges sérüléseket azonnal jelentse a terméket kiszállító szállítmányozónak. Utólagos reklamációkat nem fogadunk el.
- Lehetőleg a jótállási idő lejártáig őrizze meg a csomagolást.

- A használatba vétel előtt ismerkedjen meg a termékkel a kezelési útmutató alapján.
- Tartozékként, valamint kopó- és pótalkatrészként csak eredeti alkatrészeket használjon. Pótalkatrészeket szakkereskedőjénél vásárolhat.
- Rendelésnél adja meg a cikkszámot, valamint a termék típusát és gyártási évét.

**8 Üzembe helyezés előtt**

**⚠ VIGYÁZAT**

**Sérülésveszély!**

Csak akkor helyezze be az akkumulátort, ha az akkumulátoros szerszámot már felkészítette a használatra.

**Akkumulátor behelyezése**

1. Tolja be az akkumulátort (29) az akkumulátor felvevőjébe (26). Az akkumulátor (29) hallhatóan a helyére kattann.

**Az akkumulátor kivétele**

1. Nyomja meg az akkumulátor (29) kireteszelő gombját (30), és húzza ki az akkumulátor felvevőjéből (26).

**Az akkumulátor feltöltése**

1. Az akkumulátor (29) feltöltéséhez kövesse a használt akkumulátor (29) és töltőkészülék (28) használati utasításaiban foglalt utasításokat.

**9 Kezelés**

**⚠ VIGYÁZAT**

**Sérülésveszély!**

Csak akkor helyezze be az akkumulátort, ha az akkumulátoros szerszámot már felkészítette a használatra.

**FIGYELEM**

**Viseljen hallásvédőt!**

A készülék közelében használjon megfelelő hallásvédőt.

**FIGYELEM**

A termék nem alkalmas folyamatos üzemeltetésre. A termék legfeljebb 2 percig használható. A termék túlhevülése esetén azonnal vegye ki az akkumulátort. Akkor helyezze újra üzembe a terméket, ha már lehűlt.

**Megjegyzés:**

A termék üzemelés közben rezeg. Ezért üzemelés közben szilárd és egyenes talajra állítsa le. A legnagyobb dőlésszög a vízszinteshez képest 10°. A termék alján ehhez négy láb található.

**9.1 Váltás akkumulátoros és hálózati üzem között**

**Megjegyzés:**

12 V-os egyenáramú áramforrásról való üzemeltetés esetén a szivargyújtó biztosítékának legalább 15 A értékkel kell rendelkeznie. Ha a mért érték kisebb, mint 15 A, a biztosíték megolvadhat. Amennyiben ezzel kapcsolatosan bármilyen kérdése vagy kételye van, kérjük, forduljon a jármű gyártójához. A nem szakszerű használatát nem vállalunk felelősséget.

### Megjegyzés:

Ügyeljen rá, hogy a termék ki legyen kapcsolva és biztosítva legyen véletlen bekapcsolás ellen.

1. Állítsa a terméket sík és vízszintes felületre.
2. A termék az akkumulátorról (29) való áramellátásához, helyezzen be egy 20V IXES sorozatú akkumulátort az akkumulátor felvevőjébe (26), majd állítsa a választókapcsolót (2) „Li-ion” állásba.
3. A termék hálózati kábelen (230 V váltakozó áram) keresztüli áramellátásához, csatlakoztassa a hálózati kábelt (230 V váltakozó áram) (20) egy az előírásoknak megfelelően beszerelt hálózati csatlakozó aljzatra, és állítsa a választókapcsolót (2) „csatlakozódugó” állásba a hálózatról való üzemeléshez.
4. A termék csatlakozókábelen (12 V egyenáram) (8) keresztüli áramellátásához, csatlakoztassa a kábelt egy 12 V-os egyenáramú energiaforrásra (szivargyújtó), és állítsa a választókapcsolót (2) „csatlakozódugó” állásba a hálózatról való üzemeléshez.

## 9.2 Sűrített levegő funkció használata

### Megjegyzés:

#### FIGYELEM

#### Károsodás veszélye!

A termék szakszerűtlen kezelése a termék sérülését okozhatja.

- A felfújni kívánt tárgyak esetében vegye figyelembe a gyártó által megadott adatokat és biztonsági utasításokat.
- Röviddel a kikapcsolás előtt a kijelzőn kijelzett nyomás a levegőtömlőben lévő túlnyomás miatt 0,05–0,2 baral magasabb lehet, mint a kiválasztott nyomás.
- A termék személygépkocsi, motorkerékpár és kerékpár abroncsok, sportlabdák stb. felfújására alkalmas.
- A magas nyomású pumpa maximális üzemi nyomása 10,3 bar.

### Megjegyzés:

A BE-/KI-kapcsoló gomb segítségével választhat a PSI (psi), BAR (bar) és a KPA (kPa) mértékegységek között. A kiválasztott mértékegység megjelenik a kijelzőn.

1. Teljesen csévélje le a sűrített levegő-tömlőt (9).
2. Nyissa ki a szelepadapter (9) karját, majd csatlakoztassa a sűrített levegő-tömlőt a felfújni kívánt tárgyra. Amennyiben szükséges, használja a tartóban (15) lévő adaptert.
3. Ezután nyomja le újra a szelepadapter (9) karját.
4. Csatlakoztassa a terméket egy áramforrásra vagy helyezzen egy akkumulátort (29) az akkumulátor foglalatba (26) az fejezet alatt leírtak szerint.
5. Kapcsolja be a terméket a be-/kikapcsoló gomb (4) 5 másodpercig történő lenyomva tartásával.
6. A kívánt nyomást a „-“ (3) gombbal és a „+“ (5) gombbal állíthatja be. A „-“ (3) gombbal tudja a nyomást csökkenteni, a „+“ (5) gombbal pedig növelni tudja a nyomást. Ha a „-“ (3) vagy a „+“ (5) gombot a kiválasztás közben lenyomva tartja, a nyomás gyorsabban módosul.

7. Ha kiválasztotta a kívánt nyomást, kapcsolja be a sűrített levegő funkciót a be-/kikapcsoló gomb (4) sűrített levegőre állításával. A termék hallhatóan elindul és pumpálni kezd. A termék felpumpálja a csatlakoztatott tárgyat a kijelzőn beállított nyomásra, majd automatikusan kikapcsol.
8. A termék kikapcsolásához állítsa a be-/ki-kapcsolót (4) „O” állásba.

## 9.3 Vákuum funkció használata

### Megjegyzés:

A vákuum funkció tárgyak felfújására (felfúvó funkció) és levegő nagyobb tárgyakból, pl. matracokból stb. való kiszívására (kiszívó funkció) szolgál.

## 9.4 Tárgyak felfújása

#### FIGYELEM

#### Károsodás veszélye!

A termék szakszerűtlen kezelése a termék sérülését okozhatja.

- A felfújni kívánt tárgyak esetében vegye figyelembe a gyártó által megadott adatokat és biztonsági utasításokat.
  - A túlhevülés elkerülése érdekében 2 perces működési idő után hagyja a terméket 8 percig lehűlni.
1. Vegye ki a fűvőtömlőt (25) a termék hátoldalán található tartóból (27).
  2. Szerelje fel a fűvőtömlőt (14) a levegő kieresztőnyílásra (13). Húzza meg szorosan az óramutató járásával megegyező irányban forgatva.
  3. Kösse össze a tömlőt azzal a tárggyal, amelyet fel szeretne pumpálni. Használja a (23) vagy (24) számú adapterfűvőkát.
  4. Csatlakoztassa a terméket egy áramforrásra vagy helyezzen egy akkumulátor-csomagot az akkumulátor foglalatba (lásd a „Váltás akkumulátoros és hálózati üzem között” fejezetet).
  5. Kapcsolja be a felfúvó funkciót a be-/kikapcsoló gomb (4) vákuumra állításával. A termék hallhatóan elindul és pumpálni kezd.
  6. A termék kikapcsolásához állítsa a be-/ki-kapcsolót (4) „O” állásba.

## 9.5 Levegő kiszívása tárgyakból

### Megjegyzés:

Tétlenség esetén mind a kijelző, mind a termék automatikusan kikapcsol.

1. Vegye ki a fűvőtömlőt (25) a termék hátoldalán található tartóból (27).
2. Szerelje fel a fűvőtömlőt (14) a levegő beeresztőnyílásra (19). Húzza meg szorosan az óramutató járásával megegyező irányban forgatva.
3. Kösse össze a tömlőt azzal a tárggyal, amelyből ki szeretné szívni a levegőt. Használja a (23) vagy (24) számú adapterfűvőkát.
4. Csatlakoztassa a terméket egy áramforrásra vagy helyezzen egy akkumulátort (29) az akkumulátor foglalatba (26) az fejezet alatt leírtak szerint.

- Kapcsolja be az elszívó funkciót a be-/kikapcsoló gomb (4) vákuumra állításával. A termék hallhatóan elindul és pumpálni kezd.
- A termék kikapcsolásához állítsa a be-/ki-kapcsolót (4) „O” állásba.

## 9.6 LED munkalámpa (21) be-/kikapcsolása

<b>⚠ VIGYÁZAT</b>
Ne nézzen közvetlenül a LED munkalámpába vagy a fényforrásba.

- Csatlakoztassa a terméket egy áramforrásra vagy helyezzen egy akkumulátort (29) az akkumulátor foglalatba (26) az fejezet alatt leírtak szerint.
- Kapcsolja be a terméket a választó kapcsolót (2) akkumulátoros üzemmóddhoz a „Li-ion” állásba, vagy a hálózatról való üzemeléshez „csatlakozódugó” állásba kapcsolásával.
- A LED munkalámpa (21) bekapcsolásához nyomja a be-/kikapcsolót (22) „I” állásba.
- A LED munkalámpa (21) kikapcsolásához nyomja a be-/kikapcsolót (22) „O” állásba.

## 9.7 USB-csatlakozó használata

### Megjegyzés:

A készülékek az USB csatlakozókra való szakszerűtlen csatlakoztatása a termék és a csatlakoztatott készülékek károsodásához vezethet.

- Először mindig az USB csatlakozóra csatlakoztassa a készülékét, és csak ezután kapcsolja be a terméket.
- Ellenőrizze az elektromos, ill. elektronikus készülék üzemi feszültségét, mielőtt a terméket csatlakoztatná.
- Ha használja az USB csatlakozókat, nem használhatja egyidejűleg a sűrített levegő és a vákuum funkciót.

A termék egy USB-A csatlakozóval és egy USB-C csatlakozóval rendelkezik. Ezek áramforrásként számos elektronikai készülék, pl. mobiltelefonokhoz, MP3-lejátszóhoz, digitális kamerákhoz stb. használhatók.

Apple termékek nem tölthetők az USB csatlakozókról.

Az USB csatlakozókhoz a szállított elemek nem tartalmaznak csatlakozókábelt.

Az USB csatlakozókat a következő képpen alkalmazza:

- Csatlakoztassa a csatlakozókábelt a csatlakoztatott készülékkel a kívánt USB-C csatlakozóba (11) vagy USB-A csatlakozóba (12).
- A csatlakoztatott készülék feltöltéséhez kapcsolja be a terméket a választó kapcsolót (2) akkumulátoros üzemmóddhoz a „Li-ion” állásba, vagy a hálózatról való üzemeléshez „csatlakozódugó” állásba kapcsolásával.

## 10 Elektromos csatlakozás

A telepített villanymotor üzemkész állapotban van csatlakoztatva. A csatlakozás megfelel a vonatkozó VDE és DIN előírásoknak. Az ügyfél által biztosított hálózati csatlakozásnak, valamint az alkalmazott hosszabbító vezetéknek meg kell felelnie ezen előírásoknak.

Ha szűrő vagy fűvő előtétkészülékekkel dolgozik, valamint ha ideiglenesen a szabadban használja a terméket, akkor feltétlenül **hibaáram-védőkapcsolón keresztül** kell csatlakoztatnia, melynek kioldási áramerőssége 30 mA, vagy annál kevesebb.

### MEGJEGYZÉS

#### Fontos megjegyzések

A motor túlterhelés esetén magától lekapcsol. Ha lehűlt (ennek időtartama változó), a motor ismét bekapcsolható.

## 10.1 Sérült elektromos csatlakozóvezetékek

Az elektromos csatlakozóvezetékek szigetelése gyakran sérülnek.

Ennek okai a következők:

- megnyomódások, ha a csatlakozóvezetéseket ablak- vagy ajtónyílásokon vezeteti át,
- törési helyek a csatlakozóvezeték szakszerűtlen rögzítése vagy elvezetése miatt,
- nyíródási helyek a csatlakozóvezetéken való áthajtás miatt,
- a szigetelés sérülései, amikor a vezetéket kirántják a fali csatlakozóaljzatból,
- repedések a szigetelés öregedése miatt.

Ilyen sérült elektromos csatlakozóvezetéseket nem szabad használni, mivel a szigetelés sérülései miatt életveszélyesek.

Rendszeresen ellenőrizze, nem sérültek-e az elektromos csatlakozóvezetékek. Ügyeljen arra, hogy a csatlakozóvezeték az ellenőrzéskor ne legyen a villamos hálózatra csatlakoztatva.

Az elektromos csatlakozóvezetékeknek meg kell felelniük a vonatkozó VDE- és DIN-előírásoknak. Csak megegyező, „H05VV-F” jelölésű csatlakozóvezetéseket használjon.

A csatlakozókábelen kötelező a nyomtatott típusmegnevezés megléte.

## 10.2 Váltóáramú motor

- A hálózati feszültség értéke 230 V váltóáram legyen.
- A hosszabbító vezeték legfeljebb 25 m hosszú lehet, és legalább 1,5 négyzetmilliméter keresztmetszettel kell rendelkezzen.

A csatlakoztatásokat és az elektromos szerelvényeken végzendő javításokat csak villamossági szakember hajthatja végre.

### Y csatlakoztatási mód

Ha a hálózati csatlakozóvezeték cseréje szükséges, a biztonság veszélyeztetésének kizárása érdekében bízva ezt a gyártóra vagy annak képviselőjére.

## 11 Tisztítás, karbantartás, tárolás és szállítás

### FIGYELMEZTETÉS

**Azokat a javítási és karbantartási munkálatokat, melyeket a jelen kezelési útmutató nem ismertet, végeztesse el szakműhelyben. Csak eredeti pótalkatrészeket használjon.**

**Balesetveszély áll fenn! A karbantartási és tisztítási munkálatokat alapvetően mindig leállított motor mellett végezze, és húzza ki a hálózati csatlakozót. Sérülésveszély áll fenn! Karbantartási és tisztítási munkálatok előtt mindig hagyja lehűlni a terméket. A motor elemei forrók. Sérülésveszély és égési sérülések veszélye áll fenn!**

A termék váratlanul beindulhat, ami sérülést okozhat.

- Tisztítási és karbantartási munkálatok előtt mindig kapcsolja ki a motort.
- Hagyja kihűlni a motort.
- Húzza ki a hálózati csatlakozót!
- Nyomásmentesítse a kompresszort!

### 11.1 Tisztítás

- A védőberendezéseket, levegőnyílásokat és a motorházat tartsa portól és szennyeződéstől mentesen, amennyire csak lehetséges. Dörzsölje le a terméket tiszta ronggyal, vagy fúvassa ki alacsony nyomású sűrített levegővel. Azt javasoljuk, hogy a terméket minden használat után rögtön tisztítsa meg.
- Rendszeresen tisztítsa meg a terméket nedves ronggyal és némi kenőszappannal. Ne használjon tisztító- vagy oldószereket; ezek kikezdehetik a termék műanyag alkatrészeit. Ügyeljen arra, hogy ne juthasson víz a termék belsejébe.
- Azt javasoljuk, hogy a terméket minden használat után rögtön tisztítsa meg.
- A tömlőt és a szórószerszámokat tisztítás előtt le kell választani a kompresszorról. A kompresszort nem szabad vízzel, oldószerekkel vagy hasonlókkal tisztítani.

### 11.2 Karbantartás

Rendszeresen ellenőrizze a termék állapotát. Többek között azt ellenőrizze, hogy:

- sértetlenek-e a gombok,
- kifogástalan állapotban vannak-e a tartozékok,
- a hálózati kábel és a csatlakozódugó sértetlen,
- szabadok és tiszták-e a szellőzőrések. Tisztításukhoz szükség esetén használjon puha kefével vagy ecsetet.

## 11.3 Tárolás és szállítás

### FIGYELEM

Húzza ki a hálózati csatlakozót, légtelenítse a kompresszort és az összes csatlakoztatott sűrített levegős szerszámot. Úgy helyezze el a kompresszort, hogy illetéktelen személyek ne tudják üzembe helyezni.

A terméket és annak tartozékait sötét, száraz és fagymentes, valamint gyermekek számára hozzáférhetetlen helyen tárolja.

Az optimális tárolási hőmérséklet 5 °C és 30 °C között van.

A terméket az eredeti csomagolásban tárolja. Letakarással védje a terméket a portól és a nedvességtől. A kezelési útmutatót a termék mellett tárolja.

- Tárolás előtt tisztítsa meg a terméket, és végezzen rajta karbantartást.
- Hosszabb tárolás előtt (pl. téli raktározás) előtt vegye ki az akkumulátort a termékből.
- A terméket az arra szolgáló szállítófogantyúnál ( ) fogva szállítsa.

## 12 Javítás és pótalkatrészek rendelése

Vegye figyelembe, hogy ennél a termékénél a következő alkatrészek használati vagy természetes kopásnak kitett elemek, illetve a következő alkatrészekre használati anyagokként van szükség.

### FIGYELEM

A termékfelelősségről szóló törvény szerint nem felelünk azokért a károkért, amelyek szakszerűtlen javítás vagy nem eredeti pótalkatrészek használata miatt keletkeznek.

Bízzon meg egy vevőszolgálatot vagy egy illetékes szakembert. Ez vonatkozik a tartozékokra is.

Pótalkatrészeket és tartozékokat szervizközpontunktól vásárolhat. Ehhez szkennelje be a címlapon található QR-kódot.

### 12.1 Pótalkatrész rendelése

Pótalkatrész rendelése esetén a következő adatokat kell megadni:

- Típusmegnevezés
- Cikkszám
- A típustáblája adatai

#### Pótalkatrészek / Tartozékok

Akkumulátor SBP2.0 Cikksz.:	7909201708
Akkumulátor SBP4.0 Cikksz.:	7909201709
Töltőkészülék SBC2.4A Cikksz.:	7909201710
Töltőkészülék SBC4.5A Cikksz.:	7909201711
Töltőkészülék SDBC2.4A Cikksz.:	7909201712
Töltőkészülék SDBC4.5A Cikksz.:	7909201713

## 13 Ártalmatlanítás és újrahasznosítás

### A csomagolásra vonatkozó megjegyzések



A csomagolóanyagok újrahasznosíthatók. Kérjük, ártalmatlanítsa a csomagolásokat környezetbarát módon.

### Megjegyzések az elektromos és elektronikai berendezések ártalmatlanításáról (törvényi rendelkezések)



**A leselejtezett elektromos és elektronikai berendezések nem minősülnek kommunális hulladéknak, hanem szelektíven gyűjtendőek, illetve le kell adni őket ártalmatlanításra!**

- A leselejtezett akkumulátorokat és elemeket, melyek nincsenek rögzítet módon telepítve a készülékbe, leadás előtt roncsolásmentesen el kell távolítani! Ezek ártalmatlanítását az akkumulátorok hulladékkezelésére vonatkozó törvény szabályozza.
- Az elektromos és elektronikai berendezések tulajdonosát, illetve hasznóját törvény kötelezi a berendezések leadására az élettartamuk lejártával.
- A végfelhasználó saját maga viseli a felelősséget adatainak törléséért az ártalmatlanítandó készülékekről!
- Az áthúzott kuka ikonja arra utal, hogy a leselejtezett elektromos és elektronikai berendezések nem minősülnek kommunális hulladéknak, és külön kell őket ártalmatlanítani.
- A leselejtezett elektromos és elektronikai berendezéseket az alábbi átvevőhelyeken lehet díjmentesen leadni újrahasznosításra:
  - Önkormányzati hulladékiszogetek és gyűjtőhelyek (kerületi, illetve települési hulladékudvarok)
  - Az elektronikai berendezés vásárlásának helyszíne (telephellyel rendelkező vagy online forgalmazó), amennyiben a kereskedő kötelezhető a visszavételre, vagy önkéntesen vállalja azt.
  - Készülékfajtánként legfeljebb három darab, 25 cm-t elhosszúságot meg nem haladó leselejtezett berendezést anélkül lehet térítésmentesen visszavinni a gyártónak, hogy előtte új készüléket vásárolt volna nála, illetve ugyanígy leadhatja őket az Ön közelében található illetékes gyűjtőhelyen is.

– A gyártók és forgalmazók további, kiegészítő visszavételi rendelkezéseiről az adott szolgáltató ügyfélszolgálatán tájékozódhat.

- Ha magánháztartásába kiszállítással rendelt új elektronikai berendezést a gyártótól, akkor végfelhasználóként a gyártótól kérheti a régi berendezés díjtalan elszállítását. Ennek érdekében vegye fel a kapcsolatot a gyártó ügyfélszolgálatával.
- A fentebb közöltek csak azokra a berendezésekre vonatkoznak, melyeket az Európai Unióban telepítettek és értékesítettek, és így a 2012/19/EU európai irányelv hatálya alá tartoznak. Az Európai Unió kívüli országban a fentiekől eltérő rendelkezések vonatkozhatnak a leselejtezett elektromos és elektronikai berendezések ártalmatlanítására.

### Tudnivalók a lítium-ion akkumulátorokkal kapcsolatban



**Az akkumulátort ártalmatlanítás előtt ki kell szedni a készülékből!**

- Ne dobja az akkumulátort a háztartási hulladékba, tűzbe (robbanásveszély) vagy vízbe. A sérült akkumulátorok kárt tehetnek a környezetben és az egészségében, ha mérgező gőzök vagy folyadékok távoznak belőlük.
- A hibás vagy lemerült akkumulátorokat a 2006/66/EK irányelv szerint hasznosítsa újra.
- A készüléket és a töltőkészüléket egy hulladékkezelőben kell leadni. A felhasznált műanyag és fém részek szelektíven gyűjthetők össze és így újrahasznosíthatók.
- Az akkumulátorokat lemerült állapotban kell ártalmatlanítani. Javasoljuk a pólusokat a rövidzárlat megakadályozása érdekében ragasztószalaggal lefedni. Ne nyissa fel az akkumulátort.
- Az akkumulátorokat a hatályos helyi előírásoknak megfelelően kell ártalmatlanítani. Az akkumulátort adja le megfelelő gyűjtőhelyen, ahol környezetkímélő módon újrahasznosításra kerül. Az ezzel kapcsolatos kérdéseivel forduljon a helyi szemétszállítóhoz.

## 14 Hibaelhárítás

Üzemzavar	Lehetséges ok	Megoldás
Nem jár a kompresszor.	Nem áll rendelkezésre hálózati feszültség.	Ellenőrizze a kábelt, hálózati csatlakozót, biztosítékot és csatlakozóaljzatot.
	Túl alacsony a hálózati feszültség.	Kerülje a túl hosszú hosszabbító kábelek használatát. Megfelelő huzalkeresztmetszetű hosszabbító kábelt használjon.
	Túl alacsony a külső hőmérséklet.	Ne használja a terméket +5 °C-os külső hőmérséklet alatt.
	A motor túlmelegedett.	Hagyja lehűlni a motort, adott esetben szüntesse meg a túlmelegedés okát.
A kompresszor működik, de a szerszámok nem működnek.	A tömlőcsatlakozások tömítetlennek.	Ellenőrizze, és szükség esetén cserélje ki a súrtított levegős tömlőt és a szerszámokat.

## 15 Jótállási feltételek - Schepach 20V IXES sorozat

Felülvizsgálat dátuma: 2023. 07. 11.

### Tisztelt Ügyfelünk!

Termékeinket szigorú minőségellenőrzésnek vetjük alá. Ha valamelyik termékünk esetleg mégsem működne kifogástalanul, azt őszintén sajnáljuk, és egyúttal kérjük, forduljon szervizszolgálatunkhoz az alább megadott címek egyikén. Munkatársaink szívesen állnak rendelkezésére telefonon is, szervizvonalunkon keresztül. Az alább megadott tudnivalók abban segítenek, hogy a káresetet problémák nélkül tudjuk feldolgozni és kezelni.

### A jótállási igények érvényesítésére az alábbiak vonatkoznak:

1. **A jelen jótállási feltételek** szabályozzák azokat a kiegészítőleg vállalt gyártói jótállási szolgáltatásokat, melyeket cégünk vevőivel szemben (a végfelhasználó magánszemélyekkel szemben) új termékeire vállal. A törvényben meghatározott jótállási igényeket ez a jótállás nem érinti. Ezek teljesítéséért az a forgalmazó felelős, aki az adott terméket értékesítette.

2. **A jótállási szolgáltatás** kizárólag az Ön által megvásárolt új termék olyan hiányosságaira terjed ki, melyek anyaghibára vagy gyártási hibára vezethetők vissza, és a szolgáltatás - cégünk döntésétől függően - az ilyen jellegű hibák díjtalan kijavítására vagy a termék cseréjére korlátozódik (ami adott esetben az utódmodellre való cserét is jelenthet). A lecsereált termékek vagy alkatrészek cégünk tulajdonába kerülnek. Kérjük, vegye figyelembe, hogy termékeinket rendeltetésük szerint nem kikapari, kéziipari vagy hivatásszerű használatra tervezték. Ebből következően nem számít jótállási esetnek, ha a terméket a jótállási idő alatt kikapari, kéziipari vagy hivatásszerű használatba vették, vagy ezzel egyenértékű igénybevételnek tették ki.

3. **Jótállási szolgáltatásaink alól kivételt képeznek az alábbiak:**

- A termék olyan károsodásai, melyek a szerelési útmutató figyelmen kívül hagyása, a nem szakszerű telepítés, a kezelési útmutató figyelmen kívül hagyása (pl. helytelen hálózati feszültségre vagy áramfajtaúra való csatlakoztatás), illetve a karbantartási utasítások és biztonsági rendelkezések be nem tartása vagy a termék nem megfelelő környezeti feltételek mellett végzett üzemeltetése, valamint az ápolás és a karbantartás elmulasztása miatt következtek be.
- A termék olyan károsodásai, melyek rendellenes vagy szakszerűtlen alkalmazás miatt (pl. a termék túlterhelése, vagy nem engedélyezett szerszámok, ill. tartozékok használata), a termékbe behatól idegen anyag (pl. homok, kavics vagy por), szállítási sérülések, erőszak alkalmazása vagy külső behatás (pl. leesés okozta károk) folytán következtek be.
- A termék vagy a termék alkatrészeinek olyan károsodásai, melyek rendeltetészerű, szokványos (üzemzerű) vagy egyéb természetes kopásra vezethetők vissza, valamint a kopóalkatrészek károsodása és/vagy elhasználódása.
- A termék olyan hiányosságai, melyek nem eredeti tartozékok, kiegészítők vagy pótalkatrészek használata miatt, illetve a nem rendeltetészerű használat miatt következtek be.

- Azok a termékek, melyeken módosítást vagy változtatást hajtottak végre.

- Az előírt kivételi jellemzőktől való csekély eltérések, melyek elhanyagolhatónak tekinthetők a termék értékére és használatosságára nézve.

- Azok a termékek, melyekben önkényes javítást végeztek, vagy arra nem jogosult harmadik fél végzett javításokat.

- Ha a terméken elhelyezett jelölés, illetve a terméket azonosító információk (a gépen elhelyezett matrica) hiányzik, vagy olvashatatlan.

- Azok a termékek, melyek erősen szennyezettek, és ezért a szervizszemélyzet elutasítja a befogadásukat.

- A kártérítési igények és a következményes károkat érintő igények általában nem vonatkoznak a jótállási szolgáltatások körébe.

4. **A jótállási idő rendszerint 5 évre** (az elemekre / akkumulátorokra 12 hónapra) terjed ki, és a termék vásárlási dátumával kezdődik. Az eredeti, vásárlást igazoló nyugta dátuma a mérvadó. A jótállási igény érvényesítését mindig haladéktalanul a tudomásra jutást követően kell kezdeményezni. A jótállási igények érvényesítése a jótállási idő lejártá után ki van zárva. A termék javítása vagy cseréje sem a jótállási idő meghosszabbodásával, sem pedig új garanciaidő indulásával nem jár a termék nézve a szolgáltatás igénybevétele folytat, vagy az esetlegesen beépített cserealkatrészekre nézve. Ez szintén érvényes a helyben végzett szervizszolgáltatásokra is. Az érintett terméket megtisztított állapotban, a vásárlást igazoló nyugta másolatával együtt - amely tartalmazza a vásárlás dátumát és a termék megnevezését - kell benyújtani, illetve beküldeni az ügyfélszolgálati iroda munkatársainak. Ha a terméket hiányosan, nem a szállított elemek teljes körével együtt küldik be, a hiányzó tartozékokat értékarányosan felszámítjuk / levonjuk, amennyiben a termék cseréjére vagy visszatérítésre kerül sor. A részlegesen vagy teljesen szétszerelt termékeket cégünk nem tudja jótállási esetként befogadni. Ha a reklamáció jogosulatlanul bizonyul, vagy lejárt a jótállási idő, akkor általánosságban a vásárló viseli a szállítási költségeket és ő felel a szállításból eredő kockázatokért. **Kérjük a jótállási esetet jelentse be előre a szervizállomáson (lásd alább).** Rendszerint arról szünetlik megállapodás, hogy a meghibásodott terméket az üzemzavar rövid leírását mellékelve szervezett visszaküldéssel - vagy a jótállási időtartamon kívül - kellő postaköltséggel megfizetése mellett a csomagolási és szállítási irányelveknek megfelelően az alább megadott szervizcímre kell beküldeni. **Kérjük, vegye figyelembe, hogy a terméknek (tipustól függően) visszaküldéskor biztonsági okokból mentesnek kell lennie mindenfajta üzemi anyagtól.** A szervizközpontunkba beküldött terméket úgy kell becsomagolni, hogy a reklamációval érintett termékek a szállítási úton ne eshessen kár. A javítás / csere megtörténtét követően munkatársaink díjtalanul visszaküldik Önnek a terméket. Ha a termék nem javítható vagy nem cserélhető, akkor cégünk szabad belátása szerinti pénzüsszeget térít vissza, legfeljebb a vételár mértékében, melyből levonásra kerül az elhasználódásnak és kopásnak megfelelően tekinthető részösszeg. A jelen jótállási feltételek csak az első magánvásárló számára érvényesek, más számára nem engedélyezhetők és másra át nem ruházhatók.



5. **A jótállási idő meghosszabbítása 10 évre:** A Scheppach cég kiegészítőleg további 5 évvel meghosszabbított jótállást kínál a Scheppach 20V sorozat termékeire. Ezáltal a termékekre vállalt jótállási időtartam összesen 10 évre növekszik. A fentiek alól kivételt képeznek az elemek / akkumulátorok, a töltőkészülékek és a tartozékok. A jótállás meghosszabbítását úgy veheti igénybe, hogy a megadott kategóriába tartozó Scheppach-terméket legkésőbb a vásárlás dátumát követő 30 nappal online regisztrálja a következő címen: <https://garantie.scheppach.com>. Miután elvégezte az online regisztrációt, visszaigazolást kap az adott termékre vonatkozó jótállás meghosszabbításáról.

6. Jótállási igénye **érvényesítéséhez kérjük, vegye fel a kapcsolatot szervizközpontunk** munkatársaival.

**Kérjük, lehetőleg használja az internetes oldalunkon megtalálható űrlapot:** <https://www.scheppach.com/de/service>

**Kérjük, ne küldjön be cégünknek terméket anélkül, hogy előzetesen kapcsolatba lépett volna szervizközpontunkkal, és bejelentette volna szándékát.**

**A jelen garanciális vállalások igénybe vételének kötelező érvényű feltétele, hogy először felvegye a kapcsolatot szervizközpontunkkal.** A jótállási igényeket a jótállási idő lejártá előtt, a hiba vagy hiányosság megállapítását követő 14 napon belül kell érvényesíteni. Ehhez szükség van a vásárlást igazoló eredeti nyugtára, illetve adott esetben a termékre vonatkozó jótállási idő meghosszabbításának visszaigazolásra.

7. **Feldolgozási idő** - Cégünk a reklamációs küldeményeket rendszerint a szervizközpontba való beérkezést követő 14 napon belül elintézi. Ha cégünk kivételes esetben túllépné a fentebb megjelölt feldolgozási időt, arról munkatársaink időben értesítik.

8. **A kopóalkatrészek általánosságban ki vannak zárva a jótállás köréből!** - Kopóalkatrészek a következők: a) tartozékként mellékelt felszerelt vagy beépített elemek / akkumulátorok, valamint b) az adott típustól függően valamennyi kopóalkatrész (egyebek mellett a szíjak, fűrészlapok, betétszerszámok, köszörűkorongok, szűrők, szénkefék, stb., lásd a kezelési útmutatóban). A jótállási szolgáltatásból ki vannak zárva azok az elemek és akkumulátorok, melyek mély kiselést szenvedtek, vagy sérült a házuk, illetve a pólusaik.

9. **Előzetes költségbecslés** - Azokat a termékeket, melyekre nem terjed ki a jótállás, vagy amelyekre már nem érvényes a jótállás, költségek felszámítása ellenében javítjuk. Igény esetén a meghibásodott terméket beküldheti szervizközpontunknak előzetes költségbecslésre, és szükség esetén írásban (postai úton, e-mailben) kezdeményezheti a javítást szervizközpontunknál. A javítást kezdeményező engedély híján munkatársaink nem végeznek további feldolgozást.

10. A főntebb felsoroltaktól eltérő, **egyéb igények** nem érvényesíthetők cégünkkel szemben.

**A jótállási feltételek** mindig csak a reklamáció időpontjában érvényes változatban érvényesek, és internetes oldalunkon ([www.scheppach.com](http://www.scheppach.com)) tekinthetők meg. Fordítosknál mindig a német szövegváltozat mérvadó.

**Scheppach GmbH · Günzburger Str. 69 · 89335 Ichenhausen (Németország)**

**Telefon: +800 4002 4002 ·**

**e-mail: [customerservice.HU@scheppach.com](mailto:customerservice.HU@scheppach.com) ·**

**internet: <https://www.scheppach.com>**

A jelen jótállási feltételek előzetes értesítés nélküli módosítását mindenkor fenntartjuk.

## 16 EU megfeleléségi nyilatkozat

### Eredeti megfeleléségi nyilatkozat

#### Gyártó:

Scheppach GmbH  
Günzburger Straße 69  
D-89335 Ichenhausen

Saját kizárólagos felelősségünkre kijelentjük, hogy az itt ismertetett termék megfelel az érvényes irányelveknek és szabványoknak.

Márka: **SCHEPPACH**  
Termék megnevezése: **Airforce 6 AKKUMULÁTOROS HIBRID KOMPRESSZOR 5906159901**

#### Cikksz.

#### EU-irányelvek:

2014/30/EU, 2006/42/EK, 2011/65/EU\*

\* A nyilatkozat fent megnevezett tárgya teljesíti az Európai Parlament és Tanács 2011. június 8-i, egyes veszélyes anyagok elektromos és elektronikus berendezéseken való alkalmazásának korlátozásáról szóló 2011/65/EU irányelvnek előírásait.

#### 2000/14/EK\_2005/88/EK – melléklet: VI

Garantált hangteljesítményszint (L <sub>WA</sub> ):	94 dB
Mért hangteljesítményszint (L <sub>WA</sub> ):	92 dB
Teljesítmény (P):	120 W
Bejelentett szervezet:	TÜV Rheinland LGA Products GmbH, Tillystraße 2, 90431 Nürnberg
Szám:	0197

#### Alkalmazott szabványok:

EN 62841-1:2015/A11:2022; EN 1012-1:2010;  
EN ISO 12100:2010; EN 61000-3-2:2013+A1+A2;  
EN 61547:2009; EN 50498:2010;  
EN IEC 55014-1:2021; EN IEC 55014-2:2021;  
EN IEC 61000-3-2:2019+A1;  
EN IEC 55015:2019+A11; EN IEC 61000-6-3:2021;  
EN IEC 61000-6-1:2019;

#### A dokumentáció felelőse:

Ann-Katrin Bloching  
Günzburger Str. 69  
D-89335 Ichenhausen  
Ichenhausen, 18.10.2023

Simon Schünk  
Division Manager Product Center





Andreas Pecher  
Head of Project Management

## Spis treści

1	Wprowadzenie .....	124
2	Opis produktu .....	125
3	Zakres dostawy .....	125
4	Użytkowanie zgodne z przeznaczeniem .....	125
5	Wskazówki dotyczące bezpieczeństwa .....	126
6	Dane techniczne .....	128
7	Rozpakowanie .....	129
8	Przed uruchomieniem .....	129
9	Obsługa .....	130
10	Przyłącze elektryczne .....	131
11	Czyszczenie, konserwacja, przechowywanie i transport .....	132
12	Naprawa i zamawianie części zamiennych .....	133
13	Utylizacja i ponowne wykorzystanie .....	133
14	Pomoc dotycząca usterek .....	134
15	Warunki gwarancji - seria Schepbach 20V IXES .....	134
16	Deklaracja zgodności UE .....	136
17	Rysunek eksplozji .....	250

## Objaśnienie symboli na produkcie

Zastosowanie symboli w niniejszym podręczniku ma za zadanie zwrócić uwagę na możliwe ryzyka. Symbole bezpieczeństwa i ich objaśnienia muszą być dokładnie zrozumiane. Same ostrzeżenia nie powodują usunięcia ryzyka i nie mogą zastąpić prawidłowych środków ochrony przed wypadkami.

	<p>Uwaga! Nieprzestrzeżenie znaków bezpieczeństwa i wskazówek ostrzegawczych naniesionych na produkt, jak również nieprzestrzeżenie wskazówek ostrzegawczych i instrukcji obsługi może prowadzić do ciężkich obrażeń ciała, a nawet śmierci.</p>		<p>Klasa ochrony II (izolacja podwójna)</p>
	<p>Przed uruchomieniem należy przeczytać niniejszą instrukcję obsługi i przestrzegać wskazówek dotyczących bezpieczeństwa!</p>		<p>Wtyczka 12V</p>

	<p>Nosić naszłki ochronne. Hałas może powodować utratę słuchu.</p>		<p>Nie wystawiać produktu na działanie deszczu. Produkt wolno ustawiać, przechowywać i eksploatować tylko w suchych warunkach otoczenia.</p>
	<p>Stosować okulary ochronne.</p>		<p>Gwarantowany poziom mocy akustycznej produktu.</p>
	<p>Ostrzeżenie przed napięciem elektrycznym.</p>		<p>Akumulator litowo-jonowy</p>
	<p>Prąd stały</p>		<p>Produkt jest zgodny z obowiązującymi europejskimi dyrektywami.</p>

## 1 Wprowadzenie

### Producent:

Schepbach GmbH  
Günzburger Straße 69  
D-89335 Ichenhausen

### Szanowny Kliencie

Życzymy dużo satysfakcji i powodzenia podczas pracy z nowym produktem.

### Wskazówka:

Zgodnie z obowiązującą ustawą o odpowiedzialności cywilnej za produkt, producent nie odpowiada za szkody powstałe przy tym produkcie lub przez ten produkt w przypadku:

- Nieprawidłowej obróbki
- Nieprzestrzeżenie instrukcji obsługi
- Napraw przeprowadzanych przez osoby trzecie, nieautoryzowanych specjalistów
- montażu i wymiany na nieoryginalne części zamienne
- zastosowania niezgodnego z przeznaczeniem
- Awarii instalacji elektrycznej w przypadku nieprzestrzeżania przepisów elektrycznych oraz postanowień VDE 0100, DIN 57113 / VDE0113.

### Przestrzegać:

Instrukcja eksploatacji jest częścią niniejszego produktu.

Zawiera ona ważne wskazówki dotyczące bezpiecznej, fachowej i ekonomicznej pracy z niniejszym produktem, sposobu unikania zagrożeń, oszczędności kosztów na praw, redukcji czasów przestoju i zwiększenia niezawodności i żywotności produktu. Oprócz przepisów bezpieczeństwa zawartych w niniejszej instrukcji eksploatacji należy bezwzględnie przestrzegać przepisów obowiązujących w danym kraju, które dotyczą eksploatacji produktu.

Przed użyciem produktu zapoznać się ze wszystkimi wskazówkami dotyczącymi obsługi i bezpieczeństwa. Eksploatować produkt tylko zgodnie z opisem i dla podanych obszarów zastosowania. Instrukcję eksploatacji należy przechowywać w bezpiecznym miejscu, a w przypadku przekazywania produktu osobom trzecim należy przekazać wszystkie dokumenty.

## 2 Opis produktu

1. Uchwyt transportowy
2. Przełącznik wyboru akumulatora - 12V/230V
3. Przycisk „-“
4. Przycisk wł./wył. (wyświetlacz)
5. Przycisk „+“
6. Włącznik/wyłącznik (2-stopniowy przełącznik wentylatora)
7. Wskazanie wyświetlacza
8. Kabel przyłączeniowy (prąd stały 12V)
9. Wąż sprężonego powietrza z adapterem zaworu
10. Stożak
11. Port USB-C
12. Port USB-A
13. Wylot powietrza na produkcie
14. Podłączanie węża dmuchawy
15. Schowek (na akcesoria)
16. Zawór Dunlop / zawór błyskowy
17. Igła do piłki
18. Stożkowy adapter zaworu
19. Włot powietrza na produkcie
20. Kabel sieciowy (prąd zmienny 230 V)
21. Lampka robocza LED
22. Włącznik/wyłącznik (lampa robocza LED)
23. Dysza adaptera
24. Dysza adaptera
25. Wąż dmuchawy
26. Uchwyt akumulatora
27. Urządzenie do przechowywania (wąż dmuchawy)
28. Ładowarka \*
29. Akumulator \*
30. Przycisk odblokowania (akumulator)

## 3 Zakres dostawy

Poz.	Liczba	Oznaczenie
16.	1 x	Zawór Dunlop / zawór błyskowy
17.	1 x	Igła do piłki
18.	1 x	Stożkowy adapter zaworu
24.	1 x	Dysza adaptera
25.	1 x	Wąż dmuchawy
28.	1 x	Ładowarka*
29.	1 x	Akumulator*
	1 x	Sprężarka hybrydowa
	1 x	Instrukcja obsługi

\* = opcjonalnie w zakresie dostawy!

## 4 Użytkowanie zgodne z przeznaczeniem

Produkt nadaje się do pompowania opon rowerowych i nadmuchiwanym przedmiotów do zabawy, sportowych i plażowych przy użyciu dołączonych adapterów.

Produktu wolno użytkować wyłącznie zgodnie z jego przeznaczeniem. Każde inne użycie wykraczające poza to jest niezgodne z przeznaczeniem. Za wynikające z tego szkody i obrażenia wszelkiego rodzaju odpowiada użytkownik/operator, a nie producent.

Do zgodnego z przeznaczeniem wykorzystywania zalicza się również przestrzeganie wskazówek dotyczących bezpieczeństwa, a także instrukcji montażu i wskazówek dot. eksploatacji, zawartych w instrukcji obsługi.

Osoby używające i konserwujące produkt muszą dobrze znać jej działanie oraz zostać poinformowane o ewentualnych zagrożeniach.

Samowolne modyfikacje produktu wykluczają odpowiedzialność producenta za spowodowane tym szkody.

Produktu wolno użytkować wyłącznie z oryginalnymi częściami i oryginalnym wyposażeniem producenta.

Przestrzegać wskazówek producenta dotyczących bezpieczeństwa, pracy i konserwacji oraz wymiarów podanych w rozdziale Dane techniczne.

Należy pamiętać, że zgodnie z przeznaczeniem nasze produkty nie zostały skonstruowane do użytku komercyjnego, rzemieślniczego lub przemysłowego. Nie ponosimy odpowiedzialności w przypadku, gdy produkt jest stosowany w zakładach komercyjnych, rzemieślniczych i przemysłowych oraz do podobnych działalności.

## Objaśnienie słów sygnałowych w instrukcji obsługi

**⚠ NIEBEZPIECZEŃSTWO**

Słowo sygnalizacyjne oznaczające sytuację bezpośredniego niebezpieczeństwa, która, jeśli jej się nie uniknie, spowoduje śmierć lub poważne obrażenia ciała.

**⚠ OSTRZEŻENIE**

Słowo sygnalizacyjne oznaczające sytuację potencjalnego niebezpieczeństwa, która, jeśli jej się nie uniknie, może spowodować śmierć lub poważne obrażenia ciała.

**⚠ OSTROŻNIE**

Słowo sygnalizacyjne oznaczające sytuację potencjalnego niebezpieczeństwa, która, jeśli jej się nie uniknie, może spowodować niewielkie lub umiarkowane obrażenia ciała.

**UWAGA**

Słowo sygnalizacyjne oznaczające sytuację potencjalnego niebezpieczeństwa, która, jeśli jej się nie uniknie, może spowodować uszkodzenie produktu lub własności/posiadanego mienia.

## 5 Wskazówki dotyczące bezpieczeństwa

### OSTRZEŻENIE

Należy przeczytać wszystkie wskazówki dotyczące bezpieczeństwa i instrukcje oraz prze studiować wszystkie ilustracje i parametry techniczne dostarczone wraz z niniejszym narzędziem elektrycznym.

Nieprzestrzeganie poniższych wskazówek bezpieczeństwa i instrukcji może doprowadzić do porażenia prądem, pożaru i/lub poważnych obrażeń.

**Przechowywać na przyszłość wszystkie wskazówki dotyczące bezpieczeństwa i instrukcje.**

Używany we wskazówkach dotyczących bezpieczeństwa termin „narzędzie elektryczne” odnosi się do elektronarzędzi zasilanych z sieci (z przewodem sieciowym) lub do narzędzi elektrycznych zasilanych za pomocą akumulatora (bez przewodu sieciowego).

### 1) Bezpieczeństwo w miejscu pracy

- a) **Utrzymywać obszar roboczy w czystości i zapewnić dobre oświetlenie.** Nieporządek lub brak oświetlenia obszaru roboczego może prowadzić do wypadków.
- b) **Nie pracować z narzędziem elektrycznym w otoczeniu zagrożonym wybuchem, w którym znajdują się palne płyny, gazy lub pyły.** Narzędzia elektryczne wytwarzają iskry, które mogą spowodować zapłon pyłu lub oparów.
- c) **Nie dopuszczać, by dzieci i inne osoby zbliżyły się podczas używania narzędzia elektrycznego.** Podczas odchylenia można łatwo stracić kontrolę nad narzędziem elektrycznym.

### 2) Bezpieczeństwo elektryczne

- a) **Wtyczka przyłączeniowa narzędzia elektrycznego musi pasować do gniazda. Wtyczki nie wolno w żaden sposób modyfikować. Nie używać żadnych przejściówek z uziemionymi narzędziami elektrycznymi.** Niemodyfikowane wtyczki i odpowiednie gniazda zmniejszają ryzyko porażenia prądem.
- b) **Unikać kontaktu fizycznego z uziemionymi powierzchniami, takimi jak rury, grzejniki, piece i lodówki.** Ryzyko porażenia prądem zwiększa się, jeśli ciało użytkownika jest uziemione.
- c) **Nie wystawiać narzędzi elektrycznych na deszcz i wilgoć.** Przedostanie się wody do narzędzia elektrycznego zwiększa ryzyko porażenia prądem.
- d) **Nie wykorzystywać przewodu przyłączeniowego niezgodnie z przeznaczeniem w celu przenoszenia, zawieszania narzędzia elektrycznego lub w celu wyjścia wtyczki z gniazda. Przewód przyłączeniowy przechowywać z dala od gorąca, oleju, ostrych krawędzi lub ruchomych części urządzeń.** Uszkodzone lub splątane przewody przełączeniowe zwiększają ryzyko porażenia prądem.

- e) **W przypadku pracy z narzędziem elektrycznym na wolnym powietrzu, używać wyłącznie przedłużaczy przeznaczonych również do pracy w warunkach zewnętrznych.** Zastosowanie przedłużacza przystosowanego do warunków zewnętrznych zmniejsza ryzyko porażenia prądem.
- f) **Jeżeli użycie narzędzia elektrycznego w wilgotnym otoczeniu jest nieuniknione, używać wyłącznika ochronnego różnicowo-prądowego.** Zastosowanie wyłącznika ochronnego różnicowo-prądowego zmniejsza ryzyko porażenia prądem.

### 3) Bezpieczeństwo osób

- a) **Podczas pracy z narzędziem elektrycznym należy być ostrożnym, zwracać uwagę na wykonywane czynności i zachowywać zdrowy rozsądek. Nie używać narzędzia elektrycznego w stanie zmęczenia lub też będąc pod wpływem narkotyków, alkoholu lub leków.** Chwila nieuwagi podczas używania narzędzia elektrycznego może spowodować poważne obrażenia.
- b) **Stosować indywidualne wyposażenie ochronne i nosić zawsze okulary ochronne.** Stosowanie osobistego wyposażenia ochronnego, jak maska przeciwpyłowa, antypoślizgowe obuwie ochronne, kask lub nauszki ochronne, w zależności od rodzaju i zastosowania narzędzia elektrycznego, zmniejsza ryzyko odniesienia obrażeń.
- c) **Nie dopuszczać do niezamierzonego uruchomienia. Przed podłączeniem do zasilania i/lub akumulatora, podnoszeniem lub przenoszeniem upewnić się, że narzędzie elektryczne jest wyłączone.** Trzymanie palca na włączniku podczas przenoszenia narzędzia elektrycznego lub podłączanie włączonego narzędzia elektrycznego do zasilania może prowadzić do wypadków.
- d) **Przed włączeniem narzędzia elektrycznego używać narzędzia nastawcze lub klucze maszynowe płaskie.** Narzędzie lub klucz znajdujące się w obracającej się części narzędzia elektrycznego może prowadzić do powstania obrażeń.
- e) **Unikać nietypowej pozycji ciała. Zadbać o stabilną pozycję i zachowanie równowagi w każdej chwili.** Pozwala to na lepszą kontrolę narzędzia elektrycznego w niespodziewanych sytuacjach.
- f) **Nosić odpowiednią odzież. Podczas pracy nie nosić luźnej odzieży i biżuterii. Włosy i odzież trzymać z dala od części ruchomych.** Luźna odzież, biżuteria lub długie włosy mogą zostać pochwycone przez części ruchome.
- g) **Jeżeli istnieje możliwość zamontowania urządzeń odsysających i odpylających, należy je podłączyć i prawidłowo używać.** Zastosowanie odsysania pyłu może zmniejszyć zagrożenia spowodowane przez pył.
- h) **Przestrzegamy przed złudnym poczuciem bezpieczeństwa i ignorowaniem zasad bezpieczeństwa dla narzędzi elektrycznych, również gdy użytkownik w wyniku wielokrotnego użycia jest zaznajomiony z obsługą elektronarzędzia.** Brak czujności może w ułamku sekundy doprowadzić do powstania ciężkich obrażeń.

#### 4) Zastosowanie i obsługa narzędzia elektrycznego

- a) **Nie przeciążać narzędzia elektrycznego. Używać narzędzia elektrycznego przeznaczonego do danej pracy.** Odpowiednie narzędzie elektryczne umożliwiła lepszą i bezpieczniejszą pracę w podanym zakresie mocy.
- b) **Nie używać narzędzia elektrycznego, którego wyłącznik jest uszkodzony.** Narzędzie elektryczne, którego nie da się już włączyć lub wyłączyć, jest niebezpieczne i musi zostać naprawione.
- c) **Przed rozpoczęciem ustawień, wymianą osprzętu lub odłożeniem elektronarzędzia należy wyjąć wtyczkę z gniazda i/lub usunąć wyjmowany akumulator.** Ten środek ostrożności ogranicza ryzyko niezamierzonego uruchomienia narzędzia elektrycznego.
- d) **Nie używane narzędzia elektryczne przechowywać poza zasięgiem dzieci. Nie zezwalać na używanie narzędzia elektrycznego osobom, które nie są z nim obeznane lub nie przeczytały niniejszych instrukcji.** Narzędzia elektryczne stanowią zagrożenie, jeśli są używane przez niedoświadczone osoby.
- e) **Należy dbać należyście o narzędzia elektryczne i narzędzia robocze. Kontrolować, czy części ruchome działają prawidłowo i nie zacinają się, czy części nie są pęknięte lub uszkodzone w sposób wpływający negatywnie na działanie narzędzia elektrycznego. Przed zastosowaniem narzędzia elektrycznego zapewnić naprawę uszkodzonych części.** Wiele wypadków jest spowodowanych nieprawidłową konserwacją narzędzi elektrycznych.
- f) **Narzędzia tnące muszą być ostre i utrzymywane w stanie czystości.** Starannie konserwowane narzędzia tnące z krawędziami tnącymi rzadziej się zacinają i są łatwiejsze w obsłudze.
- g) **Używać narzędzi elektrycznych, narzędzia robocze, narzędzi roboczych itd. zgodnie z niniejszymi instrukcjami. Uwzględnić warunki pracy i wykonywane czynności.** Używanie narzędzia elektrycznego do zastosowań innych, niż przewidziane, może prowadzić do niebezpiecznych sytuacji.
- h) **Uchwyty i powierzchnie uchwytu utrzymywać w stanie suchym, czystym i wolnym od oleju i smaru.** Śliski uchwyty i powierzchnie uchwytu nie pozwalają na bezpieczne trzymanie elektronarzędzia i kontrolę nad nim w nieoczekiwanych sytuacjach.

#### 5) Serwis

- a) **Naprawę narzędzia elektrycznego może wykonywać wyłącznie wykwalifikowany personel i tylko przy użyciu oryginalnych części zamiennych.** Zapewnia to bezpieczeństwo dalszej pracy narzędzia elektrycznego.

#### Zastosowanie i obsługa narzędzia akumulatorowego

- a) **Akumulatory ładować tylko w ładowarkach zalecanych przez producenta.** W przypadku ładowarki przeznaczonej do konkretnego rodzaju akumulatorów, gdy zostanie użyta z innymi akumulatorami, istnieje niebezpieczeństwo pożaru.

- b) **W narzędziach elektrycznych stosować wyłącznie przewidziane dla nich akumulatory.** Użycie innych akumulatorów może prowadzić do obrażeń i niebezpieczeństwa pożaru.
- c) **Akumulatory nie będące w użyciu trzymać z dala od spinaczy, monet, kluczy, gwoździ, śrub lub innych małych przedmiotów metalowych, które mogłyby powodować zmostkowanie styków.** Zwarcie między stykami akumulatora może skutkować poparzeniami lub pożarem.
- d) **W przypadku nieprawidłowego użycia z akumulatora może wydobyć się płyn. Unikać z nim kontaktu. W razie przypadkowego kontaktu opłukać wodą. Jeśli płyn dostanie się do oczu, dodatkowo zasięgnąć porady lekarza.** Wydobywający się płyn akumulatorowy może powodować podrażnienia skóry lub oparzenia.
- e) **Nie używać uszkodzonych lub zmodyfikowanych akumulatorów.** Uszkodzone lub zmodyfikowane akumulatory mogą się zachowywać nieprzewidywalnie i doprowadzić do pojawienia się pożaru, eksplozji lub obrażeń.
- f) **Akumulatora nie wystawiać na działanie ognia lub wysokich temperatur.** Pożar i temperatury powyżej 130 °C mogą wywołać eksplozję.
- g) **Przestrzegać wszystkich wskazówek dotyczących ładowania, a narzędzia akumulatorowego nigdy nie ładować poza zakresem temperatur podanym w instrukcji eksploatacji.** Nieprawidłowe ładowanie lub ładowanie poza dopuszczalnym zakresem temperatur może doprowadzić do zniszczenia akumulatora oraz stwarza zagrożenie pożarowe.
- h) **Nigdy nie poddawać konserwacji uszkodzonych akumulatorów.** Wszystkie konserwacje akumulatorów mogą być przeprowadzane wyłącznie przez producentów lub upoważnione punkty serwisowe.

#### 5.1 Wskazówki bezpieczeństwa dotyczące urządzenia

- Produkt nie może być używany przez osoby (w tym dzieci) o ograniczonych zdolnościach fizycznych, sensorycznych lub umysłowych lub nieposiadające doświadczenia i wiedzy.
- Czyszczenie i konserwacja nie może być przeprowadzana przez dzieci.
- Nie wystawiać produktu na działanie deszczu lub wilgoci. Przedostanie się wody do produktu zwiększa ryzyko porażenia prądem.
- Należy unikać używania produktu w temperaturach poniżej +5°C.
- Nie pozostawiać produktu bez nadzoru.

 <b>OSTROŻNIE</b>
<p>Produkt należy używać tylko przez krótki czas. Długotrwała, nieprzerwana praca przez ponad 10 minut powoduje przegrzanie produktu. Natychmiast wyłączyć produkt i pozostawić go do ostygnięcia na co najmniej 10 minut</p>



**! NIEBEZPIECZEŃSTWO**

**Niebezpieczeństwo odniesienia obrażeń!**

Nie wolno dopuścić do napompowania przedmiotów powyżej ciśnienia przeznaczonego dla użytkownika. Mogą one pęknąć i doprowadzić do obrażeń i/lub szkód materialnych.

- Nie przekraczać dopuszczalnego zakresu mocy sprężarki. Nie pompować opon samochodów ciężarowych, ciągników ani innych dużych opon.
- Nie wykonywać prac z materiałami, które są lub mogą być potencjalnie łatwopalne lub wybuchowe.
- **Nigdy nie używać produktu do zastosowań niezgodnych z przeznaczeniem.**
- Produkt należy zawsze utrzymywać w stanie czystym, suchym i wolnym od oleju lub smaru. Przed przechowywaniem i po każdym użyciu należy usunąć kurz.
- Nigdy nie używać do czyszczenia produktu benzyny lub innych łatwopalnych płynów! Opary pozostałe w produkcie mogą ulec zapaleniu wskutek iskier i doprowadzić do eksplozji urządzenia pneumatycznego.
- **Stale zachowywać ostrożność! Zawsze zachowywać ostrożność i postępować z rozmysłem.** Z produktu nie wolno w żadnym wypadku korzystać operatorowi, który jest zdekoncentrowany lub źle się czuje.
- Unikać silnych obciążeń systemu przewodów stosując elastyczne przyłącza węży, by uniknąć miejsc zgięcia.
- Zaleca się, by węże doprowadzające w przypadku wartości ciśnienia powyżej 7 bar były wyposażone w kabel bezpieczeństwa, np. linkę stalową.
- Nie dotykać gorących elementów produktu!
- Zwrócić uwagę, czy wszystkie węże i zawory są odpowiednie dla maksymalnego dopuszczalnego ciśnienia roboczego sprężarki.
- **Jeżeli użycie narzędzia elektrycznego w wilgotnym otoczeniu jest nieuniknione, używać wyłącznika ochronnego różnicowo prądowego.** Zastosowanie wyłącznika ochronnego różnicowo-prądowego zmniejsza ryzyko porażenia prądem.

Maszyna powinna być zasilana przy pomocy wyłącznika różnicowo-prądowego (RCD) z prądem wyzwalającym o natężeniu maks. 30 mA.

**Ryzyka szczątkowe**

**Produkt został skonstruowany zgodnie z najnowszym stanem techniki i uznanymi zasadami bezpieczeństwa technicznego. Jednak podczas pracy mogą się pojawić poszczególne ryzyka szczątkowe.**

- Uszkodzenie słuchu, jeżeli nie jest zakładana zalecana ochrona słuchu.
- Ryzyka szczątkowe można zminimalizować przestrzegając rozdziału „Wskazówki bezpieczeństwa” oraz „Użytkowanie zgodne z przeznaczeniem”, jak i całej instrukcji obsługi.
- Stosować produkt w taki sposób, jak jest to zalecane w niniejszej instrukcji obsługi. W ten sposób zapewnia się optymalną wydajność produktu.
- Ponadto, pomimo wszelkich podjętych kroków, mogą się pojawić ukryte ryzyka szczątkowe.

**! OSTRZEŻENIE**

Niniejsze narzędzie elektryczne wytwarza podczas pracy pole elektromagnetyczne. Pole to może w pewnych okolicznościach wpływać negatywnie na aktywne lub pasywne implanty medyczne. W celu zmniejszenia ryzyka poważnych lub śmiertelnych obrażeń, osobom z implantami medycznymi przed użyciem narzędzia elektrycznego zalecamy konsultację z lekarzem i producentem.

**! OSTRZEŻENIE**

Przy dłuższych pracach może wskutek wibracji w rękach osoby obsługującej wystąpić zakłócenie ukrwienia (syndrom białych palców).

Syndrom białych palców stanowi schorzenie naczyń krwionośnych, przy którym małe naczynia krwionośne w palcach rąk i stóp ulegają nagłym skurczom. Dotknięte obszary nie są wystarczająco zaopatrywane w krew i stają się dlatego niesamowicie blade. Częste stosowanie produktów wibrujących może u osób, których ukrwienie jest pogorszone (np. palacze, cukrzycy), spowodować uszkodzenie nerwów.

W razie zaobserwowania nietypowych pogorszeń stanu zdrowia natychmiast zakończyć pracę i skontaktować się z lekarzem.



**UWAGA**

Produkt należy do serii 20V IXES i może być używany wyłącznie z akumulatorami z tej serii. Akumulatory można ładować wyłącznie za pomocą ładowarek z tej serii. Należy przestrzegać specyfikacji producenta.

**! OSTRZEŻENIE**

**Należy przestrzegać wskazówek dotyczących bezpieczeństwa i wskazówek dotyczących ładowania i prawidłowego zastosowania, które podane są w instrukcji eksploatacji akumulatora i ładowarki serii Parkside 20V IXES. Szczegółowy opis procesu ładowania oraz dalsze informacje znajdują się w tej oddzielnej instrukcji obsługi.**

**6 Dane techniczne**

Napięcie znamionowe	20 V  (Akumulator litowo-jonowy)
	12 V 
	230 V~
Tryb pracy	S3 20% 10 min
Moc pompy pneumatycznej:	120 W
Moc pompy wporowej:	80 W
Maks. ciśnienie	10,3 bar (150 PSI)
Maks. prędkość obrotowa	3 500 min <sup>-1</sup> (sprężone powietrze)
	15 000 min <sup>-1</sup> (niskie ciśnienie)



Natężenie przepływu powietrza dmuchawy	380 l/min.
Natężenie przepływu powietrza sprężarki	21 l/min.
Port USB-A	5V/2A
Port USB-C	5V/2A
Klasa ochrony	II/(podwójna izolacja)

Zmiany techniczne zastrzeżone!

### Tryb pracy S3 (praca okresowa przerywana)

Na działanie składa się obciążenie znamionowe i czas postoju.

Czas cyklu wynosi 10 minut, a względny cykl pracy wynosi 25% czasu cyklu.

### Parametry hałasu

<b>⚠ OSTRZEŻENIE</b>	
Hałas może negatywnie oddziaływać na zdrowie. Jeśli hałas maszyny przekracza 85 dB, należy założyć odpowiednie nasłucharki ochronne dla siebie i osób znajdujących się w pobliżu.	

Wartości hałasu i drgań zostały ustalone zgodnie z EN 62841-1.

<b>Pompa powietrzna</b>	
Poziom ciśnienia akustycznego (na stanowisku obsługowym) $L_{pA}$	82,5 dB
Niepewność K	3 dB
Zmierzony poziom mocy akustycznej $L_{WA}$	92,0 dB
Niepewność K	2,04 dB
Gwarantowany poziom mocy akustycznej $L_{WA}$	94 dB
<b>Tryb nadmuchu</b>	
Poziom ciśnienia akustycznego (na stanowisku obsługowym) $L_{pA}$	74,6 dB
Niepewność K	3 dB
Zmierzony poziom mocy akustycznej $L_{WA}$	82,3 dB
Niepewność K	3 dB

### Parametry drgań

Całkowita wartość wibracji $a_n$	<2,5 m/s <sup>2</sup>
Niepewność K	1,5 m/s <sup>2</sup>

Podana łączna wartość emisji drgań i podana wartość emisji hałasu zostały zmierzone zgodnie ze znormalizowaną metodą badania i mogą być wykorzystane do porównania jednego narzędzia elektrycznego z innym.

Określona wartość emisji hałasu i określona całkowita wartość drgań mogą być również wykorzystane do wstępnej oceny obciążenia.

## ⚠ OSTRZEŻENIE

**W trakcie rzeczywistego użytkowania narzędzia elektrycznego wartości emisji hałasu i drgań mogą różnić się od podanych wartości, w zależności od rodzaju i sposobu zastosowania narzędzia elektrycznego, a w szczególności rodzaju przedmiotu obrabianego.**

Ograniczać obciążenie do minimum. Przykładowe środki zaradcze: ograniczenie czasu pracy. Przy tym należy uwzględnić wszystkie części cyklu eksploatacyjnego (np. czas, w którym narzędzie elektryczne jest wyłączone, oraz czas, w którym narzędzie jest włączone, ale pracuje bez obciążenia).

Jeśli to konieczne, należy przestrzegać okresów odpoczynku i ograniczyć czas pracy do niezbędnego minimum.

## 7 Rozpakowanie

### ⚠ OSTRZEŻENIE

**Produkt i materiały opakowaniowe nie mogą służyć jako zabawka dla dzieci!**

**Dzieciom nie wolno bawić się workami z tworzywa sztucznego, foliami i drobnymi elementami! Istnieje niebezpieczeństwo poślizgnięcia i uduszenia!**

- Otworzyć opakowanie i wyjąć ostrożnie produkt.
- Usunąć materiał opakowaniowy oraz zabezpieczenia opakowania/transportowe (jeśli występują).
- Sprawdzić, czy zakres dostawy jest kompletny.
- Sprawdzić produkt i elementy wyposażenia pod kątem uszkodzeń w trakcie transportu. Wszelkie szkody zgłosić niezwłocznie firmie przewoźowej, która dostarczyła produkt. Późniejsze reklamacje nie będą uznawane.
- W miarę możliwości zachować opakowanie do zakończenia okresu gwarancyjnego.
- Przed zastosowaniem produktu zapoznać się z nim na podstawie instrukcji obsługi.
- W przypadku akcesoriów i części zużywalnych i zamiennych stosować wyłącznie oryginalne części. Części zamienne można nabyć u swojego dystrybutora.
- Przy zamówieniach podawać nasze numery artykułów oraz typ i rok produkcji produktu.

## 8 Przed uruchomieniem

### ⚠ OSTROŻNIE

**Niebezpieczeństwo odniesienia obrażeń!**

Nie należy wkładać akumulatora, dopóki narzędzie akumulatorowe nie będzie gotowe do użycia.

#### Umieścić akumulator

1. Wsunąć akumulator (29) do uchwytu akumulatora (26). Akumulator (29) zatrzaskuje się w słyszalny sposób.

#### Wymowanie akumulatora

1. Nacisnąć przycisk zwalnający (30) akumulatora (29) i wyciągnąć go z uchwytu akumulatora (26).

## Naładować akumulator

1. Aby naładować akumulator (29), należy postępować zgodnie z instrukcjami zawartymi w instrukcjach obsługi stosowanego akumulatora (29) i ładowarki (28).

## 9 Obsługa

### **OSTROŻNIE**

#### Niebezpieczeństwo odniesienia obrażeń!

Nie należy wkładać akumulatora, dopóki narzędzie akumulatorowe nie będzie gotowe do użycia.

### **UWAGA**

#### Nosić nauszniki ochronne!

Używać odpowiednich nauszników ochronnych podczas przebywania w pobliżu urządzenia.

### **UWAGA**

Produkt nie nadaje się do ciągłego użytku. Produkt należy stosować przez maksymalnie 2 minuty. Jeśli produkt się przegrzeje, należy natychmiast wyjąć akumulator. Ponownie uruchomić produkt po jego ostygnięciu.

#### **Wskazówka:**

Produkt wibruje podczas pracy. Dlatego podczas pracy należy umieścić go na twardej i równej powierzchni. Największe odchylenie od poziomu wynosi 10°. W tym celu na spodzie produktu znajdują się cztery nóżki.

## 9.1 Przełączanie między zasilaniem akumulatorowym i sieciowym

#### **Wskazówka:**

W przypadku pracy ze źródłem zasilania 12 V DC bezpiecznik zapalniczkowy musi mieć wartość co najmniej 15 A. Jeśli wartość rzeczywista jest mniejsza niż 15 A, bezpiecznik może się stopić. W przypadku jakiegokolwiek pytań lub wątpliwości w tym zakresie należy skontaktować się z producentem pojazdu. Nie ponosimy odpowiedzialności za zastosowania niezgodne z przeznaczeniem.

#### **Wskazówka:**

Upewnij się, że produkt jest wyłączony i zabezpieczony przed przypadkowym włączeniem.

1. Umieść produkt na płaskiej, równej powierzchni.
2. Aby zasilać produkt za pomocą akumulatora (29), należy włożyć akumulator 20 V serii IXES do uchwytu akumulatora (26) i ustawić przełącznik wyboru (2) w pozycji „litowo-jonowy”.
3. Aby zasilać produkt za pomocą przewodu sieciowego (230 V AC), należy podłączyć przewód sieciowy (230 V AC) (20) do prawidłowo zainstalowanego gniazda i ustawić przełącznik wyboru (2) w położeniu „Wtyczka” w celu zasilania sieciowego.
4. Aby zasilać produkt za pomocą kabla przyłączeniowego (prąd stały 12V) (8), należy podłączyć kabel do źródła zasilania 12 V DC (zapalniczka samochodowa) i ustawić przełącznik wyboru (2) w położeniu „Wtyczka” w celu zasilania sieciowego.

## 9.2 Korzystanie z funkcji sprężonego powietrza

#### **Wskazówka:**

### **UWAGA**

#### Niebezpieczeństwo uszkodzenia!

Niewłaściwe obchodzenie się z produktem może spowodować jego uszkodzenie.

- Należy przestrzegać specyfikacji producenta i wskazań dotyczących bezpieczeństwa przedmiotów, które mają być nadmuchiwane.
- Na krótko przed wyłączeniem ciśnienie pokazywane na wyświetlaczu może być o 0,05-0,2 bara wyższe niż wstępnie wybrane ciśnienie z powodu nadciśnienia w węź powietrznym.
- Produkt nadaje się do pompowania opon samochodowych, motocyklowych i rowerowych, piłek sportowych itp.
- Maksymalne ciśnienie robocze pompy wysokociśnieniowej wynosi 10,3 bara.

#### **Wskazówka:**

Za pomocą przycisku WŁ/WYŁ można wybierać między jednostkami PSI (psi), BAR (bar) i KPA (kPa). Wybrana jednostka pojawi się na wyświetlaczu.

1. Całkowicie rozwinąć wąż sprężonego powietrza (9).
2. Otworzyć dźwignię adaptera zaworu (9) i podłączyć wąż sprężonego powietrza do przedmiotu, który ma zostać napompowany. W razie potrzeby należy użyć jednego z adapterów ze schowka (15).
3. Ponownie nacisnąć dźwignię adaptera zaworu (9) w dół.
4. Podłączyć produkt do źródła zasilania lub włożyć akumulator (29) do uchwytu akumulatora (26) zgodnie z opisem w .
5. Włączyć produkt, naciskając i przytrzymując przycisk włączania/wyłączania (4) przez 5 sekund.
6. Teraz można ustawić żądane ciśnienie za pomocą przycisku "-" (3) i przycisku "+" (5). Za pomocą przycisku "-" (3) można zmniejszyć ciśnienie, a za pomocą przycisku "+" (5) można zwiększyć ciśnienie. Przytrzymanie przycisku "-" (3) lub "+" (5) powoduje szybszą zmianę ciśnienia.
7. Po wybraniu żądanego ciśnienia należy włączyć funkcję sprężonego powietrza, ustawiając przycisk włączania/wyłączania (4) w położeniu sprężonego powietrza. Produkt uruchamia się i zaczyna pompować. Produkt pompuje podłączony przedmiot do ciśnienia ustawionego na wyświetlaczu, a następnie wyłącza się automatycznie.
8. Aby wyłączyć produkt, należy ustawić przycisk włączania/wyłączania (4) w pozycji „O”.

## 9.3 Stosowanie funkcji niskiego ciśnienia

#### **Wskazówka:**

Funkcja niskiego ciśnienia jest odpowiednia do nadmuchiwania (funkcja nadmuchu) i odsysania powietrza (funkcja odsysania) z przedmiotów o większej objętości, takich jak materace powietrzne itp.

## 9.4 Nadmuchiwanie przedmiotów

### UWAGA

#### Niebezpieczeństwo uszkodzenia!

Niewłaściwe obchodzenie się z produktem może spowodować jego uszkodzenie.

- Należy przestrzegać specyfikacji producenta i wskazań dotyczących bezpieczeństwa przedmiotów, które mają być nadmuchiwane.
  - Po każdym 2 minutach pracy należy odczekać około 8 minut, aż produkt ostygnie, aby uniknąć przegrzania.
1. Wyjąć wąż dmuchawy (25) ze schowka (27) z tyłu produktu.
  2. Zamontować przyłącze węża dmuchawy (14) na wlocie powietrza (13). Aby to zrobić, należy obrócić go zgodnie z ruchem wskazówek zegara w celu dokręcenia.
  3. Podłączyć wąż do przedmiotu, który ma być wypompowany. Zastosować dyszę adaptera (23) lub (24).
  4. Podłączyć produkt do źródła zasilania lub włożyć akumulator do uchwytu akumulatora (patrz rozdział „Przełączanie między zasilaniem akumulatorowym i sieciowym”).
  5. Włączyć funkcję pompowania, ustawiając przycisk włączania/wyłączania (4) w położeniu niskiego ciśnienia. Produkt uruchamia się i zaczyna pompować.
  6. Aby wyłączyć produkt, należy ustawić przycisk włączania/wyłączania (4) w pozycji „O”.

## 9.5 Odsysanie powietrza z przedmiotów

### Wskazówka:

Zarówno wyświetlacz, jak i produkt wyłączają się automatycznie po braku aktywności.

1. Wyjąć wąż dmuchawy (25) ze schowka (27) z tyłu produktu.
2. Zamontować przyłącze węża dmuchawy (14) na wlocie powietrza (19). Aby to zrobić, należy obrócić go zgodnie z ruchem wskazówek zegara w celu dokręcenia.
3. Podłączyć wąż do przedmiotu, który ma być pompowany. Zastosować dyszę adaptera (23) lub (24).
4. Podłączyć produkt do źródła zasilania lub włożyć akumulator (29) do uchwytu akumulatora (26) zgodnie z opisem w .
5. Włączyć funkcję odsysania, ustawiając przycisk włączania/wyłączania (4) w położeniu niskiego ciśnienia. Produkt uruchamia się i zaczyna pompować.
6. Aby wyłączyć produkt, należy ustawić przycisk włączania/wyłączania (4) w pozycji „O”.

## 9.6 Włączanie/wyłączanie lampki roboczej LED (21)

### OSTROŻNIE

Nie należy patrzeć bezpośrednio w lampkę roboczą LED lub źródło światła.

1. Podłączyć produkt do źródła zasilania lub włożyć akumulator (29) do uchwytu akumulatora (26) zgodnie z opisem w .

2. Należy włączyć produkt, ustawiając przełącznik wyboru (2) w położeniu „litowo-jonowy” w przypadku pracy na akumulatorze lub „Wtyczka” w przypadku pracy na zasilaniu sieciowym.
3. Aby włączyć lampkę roboczą LED (21), należy nacisnąć włącznik/wyłącznik (22) do pozycji „I”.
4. Aby wyłączyć lampkę roboczą LED (21), należy nacisnąć włącznik/wyłącznik (22) do pozycji „I”.

## 9.7 Stosowanie portu USB

### Wskazówka:

Nieprawidłowe podłączenie urządzeń do portów USB może spowodować uszkodzenie produktu i podłączonych urządzeń.

- Zawsze najpierw należy podłączyć urządzenie do portów USB, a dopiero potem włączyć produkt.
- Przed podłączeniem urządzenia elektrycznego lub elektronicznego do produktu należy sprawdzić jego napięcie robocze.
- Podczas korzystania z portów USB nie należy jednocześnie używać funkcji sprężonego powietrza lub niskiego ciśnienia.

Produkt posiada port USB-A, a także port USB-C. Mogą być one wykorzystywane jako źródło zasilania dla wielu urządzeń elektronicznych, takich jak telefony komórkowe, odtwarzacze MP3, aparaty cyfrowe itp.

Nie ma możliwości ładowania produktów Apple przez porty USB.

W zakres dostawy nie wchodzi kabel przyłączeniowy do portów USB.

Z portów USB można korzystać w następujący sposób:

1. Podłączyć kabel przyłączeniowy z podłączonym urządzeniem do wybranego portu USB-C (11) lub portu USB-A (12).
2. Aby naładować podłączone urządzenie, należy włączyć produkt, ustawiając przełącznik wyboru (2) w położeniu „litowo-jonowy” w przypadku pracy na akumulatorze lub „Wtyczka” w przypadku pracy na zasilaniu sieciowym.

## 10 Przyłącze elektryczne

**Zainstalowany silnik elektryczny jest gotowy do eksploatacji. Przyłącze odpowiada одноmnym przepisom VDE (Związek Elektryków Niemieckich) oraz normom DIN. Przyłącze sieciowe zapewniane przez klienta oraz zastosowany przewód przedłużający muszą odpowiadać tym przepisom.**

Podczas pracy z przystawkami natryskowymi i rozpylającymi, jak również w przypadku zastosowania na powietrzu, konieczne jest podłączenie produktu **poprzez wyłącznik ochronny różnicowo-prądowy** o prądzie wyzwalającym 30 mA lub mniejszym.

### WSKAZÓWKA

#### Ważne wskazówki

W przypadku przeciążenia silnika wyłącza się on samoczynnie. Po czasie chłodzenia (zróżnicowany) silnik można ponownie uruchomić.

## 10.1 Uszkodzony elektryczny przewód przyłączeniowy

Na przewodach elektrycznych powstają często uszkodzenia izolacji.

Przyczyną może być:

- miejsca docisku, w przypadku gdy przewody są prowadzone przez szczeliny w oknach lub drzwiach,
- miejsca zagięcia, w przypadku nieprawidłowego zamocowania lub prowadzenia przewodów,
- przecięcia, w przypadku przejechania po przewodach przyłączeniowych,
- uszkodzenia izolacji, w przypadku wrywania z gniazodka naściennego,
- pęknięcia, spowodowane starzeniem się izolacji.

Uszkodzonych przewodów elektrycznych nie wolno używać - ze względu na uszkodzenie izolacji zagrażają życiu.

Przewody elektryczne należy regularnie kontrolować pod kątem uszkodzeń. Pamiętać, by podczas sprawdzania przewodu przyłączeniowego, nie był on podłączony do sieci prądowej.

Przewody elektryczne muszą odpowiadać właściwym przepisom VDE (Związek Elektryków Niemieckich) oraz normom DIN. Stosować wyłącznie przewody przyłączeniowe z takim samym oznaczeniem „H05VV-F”.

Z zasady należy umieścić nadruk oznaczenia typu na przewodzie.

## 10.2 Silnik prądu przemiennego

- Napięcie sieciowe musi wynosić 230 V~.
- Przedłużacze o długości 25 m muszą posiadać przekrój wynoszący 1,5 milimetra kwadratowego.

Podłączanie oraz naprawy wyposażenia elektrycznego mogą być przeprowadzane przez wykwalifikowanego elektryka.

### Rodzaj przyłącza Y

Jeżeli wymagana jest wymiana przewodu przyłączeniowego do sieci, należy zlecić jego wymianę przez producenta lub jego przedstawiciela, aby uniknąć zagrożeń dla bezpieczeństwa.

## 11 Czyszczenie, konserwacja, przechowywanie i transport

### OSTRZEŻENIE

**Prace naprawcze i konserwacyjne, które nie są opisane w niniejszej instrukcji eksploatacji, należy zlecać wyspecjalizowanemu warsztatowi. Stosować wyłącznie oryginalne części zamienne.**

**Istnieje niebezpieczeństwo wypadku! Prace konserwacyjne i czyszczące wykonywać zawsze przy wyłączonym silniku i odłączonej wtyczce sieciowej. Istnieje niebezpieczeństwo odniesienia obrażeń! Przed rozpoczęciem wszelkich prac konserwacyjnych i czyszczenia poczekać, aż produkt ostygnie. Elementy silnika są gorące. Istnieje niebezpieczeństwo odniesienia obrażeń i poparzeń!**

Produkt może nieoczekiwanie się uruchomić i doprowadzić do obrażeń.

- Przed wszelkimi pracami związanymi z czyszczeniem i konserwacją silnik należy wyłączyć.
- Poczekać, aż silnik ostygnie.
- Wyciągnąć wtyczkę sieciową!
- Odciążyć sprężarkę!

### 11.1 Czyszczenie

- W miarę możliwości osłony, szczeliny wentylacyjne i obudowę silnika powinny być wolne od pyłu i zanieczyszczeń. Produkt czyścić czystą ściereczką lub przedmuchiwać sprężonym powietrzem pod niskim ciśnieniem. Zalecamy czyszczenie produktu bezpośrednio po każdym użyciu.
- Produkt należy czyścić regularnie przy pomocy wilgotnej szmatki i szarego mydła. Nie używać detergentów ani rozpuszczalników; mogą one spowodować korozję plastikowych części produktu wykonanych. Zwracać uwagę, aby do wnętrza produktu nie dostała się woda.
- Zalecamy czyszczenie produktu bezpośrednio po każdym użyciu.
- Przed czyszczeniem należy odłączyć wąż i narzędzia natryskowe od sprężarki. Sprężarka nie może być czyszczona wodą, rozpuszczalnikami lub podobnymi środkami.

### 11.2 Konserwacja

Produkt należy regularnie kontrolować pod kątem stanu. Kontrolować między innymi, czy:

- przyciski nie są uszkodzone,
- akcesoria znajdują się w nienagannym stanie,
- kable sieciowe i wtyczki są nieuszkodzone,
- szczeliny wentylacyjne są wolne i czyste. Ewentualnie użyć miękkiej szczotki lub pędzla aby je oczyścić.

## 11.3 Przechowywanie i transport

### UWAGA

Wyjąć wtyczkę sieciową, odpowietrzyć sprężarkę i wszystkie podłączane narzędzia pneumatyczne. Wyłączyć sprężarkę tak, aby nie mogła zostać uruchomiona przez niepowołane osoby.

Produkt i jego akcesoria należy przechowywać w ciemnym, suchym i zabezpieczonym przed mrozem miejscu, niedostępnym dla dzieci.

Optymalna temperatura przechowywania wynosi od 5°C do 30°C.

Produkt należy przechowywać w oryginalnym opakowaniu.

Przykryć produkt, by chronić je przed pyłem lub wilgocią. Przechowywać instrukcję obsługi produktu.

- Przed przechowywaniem należy oczyścić i zakonserwować produkt.
- Przed dłuższym przechowywaniem (np. w okresie zimowym) należy wyjąć akumulator z produktu.
- Produkt należy transportować przy użyciu dołączonego uchwyty transportowego ().

## 12 Naprawa i zamawianie części zamiennych

Należy pamiętać, że w przypadku tego produktu poniższe części podlegają naturalnemu zużyciu lub zużyciu uwarunkowanemu użytkowaniem, bądź są potrzebne jako materiały zużywalne.

### UWAGA

Zgodnie z ustawą o odpowiedzialności cywilnej za produkt nie ponosi się odpowiedzialności za szkody powstałe wskutek nieprawidłowych napraw lub niestosowania oryginalnych części zamiennych.

Zwrócić się do serwisu klienta lub autoryzowanego specjalisty. Powyższe dotyczy również części akcesoriów.

Części zamienne i wyposażenie można zamówić w naszym punkcie serwisowym. W tym celu zeskanować kod QR znajdujący się na stronie tytułowej.

### 12.1 Zamawianie części zamiennych

Przy zamawianiu części zamiennych należy podać następujące dane:

- Oznaczenie modelu
- Numer artykułu
- Dane z tabliczki znamionowej

#### Części zamienne / akcesoria

Akumulator SBP2.0 - nr artykułu:	7909201708
Akumulator SBP4.0 - nr artykułu:	7909201709
Ładowarka SBC2.4A - nr artykułu:	7909201710
Ładowarka SBC4.5A - nr artykułu:	7909201711
Ładowarka SDBC2.4A - nr artykułu:	7909201712
Ładowarka SDBC4.5A - nr artykułu:	7909201713

## 13 Utylizacja i ponowne wykorzystanie

### Wskazówki dotyczące opakowania



Materiały opakowaniowe nadają się do recyklingu. Opakowania należy utylizować w sposób przyjazny dla środowiska.

### Wskazówki dotyczące ustawy o urządzeniach elektrycznych i elektronicznych (ElektroG)



**Zużyte urządzenia elektryczne i elektroniczne nie wchodzą w skład odpadów domowych, lecz muszą być zbierane i usuwane oddzielnie!**

- Zużyty sprzęt może mieć szkodliwy wpływ na środowisko i zdrowie ludzi z uwagi na potencjalną zawartość niebezpiecznych substancji, mieszanin oraz części składowych. Gospodarstwo domowe spełnia ważną rolę w przyczynianiu się do ponownego użycia i odzysku surowców wtórnych, w tym recyklingu zużytego sprzętu. Na tym etapie kształtuje się postawy, które wpływają na zachowanie wspólnego dobra jakim jest czyste środowisko naturalne.
- Stare baterie lub akumulatory, które nie są na stałe zainstalowane w starym urządzeniu, należy usunąć przed oddaniem go do serwisu nie powodując zniszczenia! Ich utylizacja jest regulowana ustawą o bateriach.
- Właściciele lub użytkownicy urządzeń elektrycznych i elektronicznych są prawnie zobowiązani do ich zwrotu po zakończeniu użytkowania.
- Użytkownik końcowy jest odpowiedzialny za usunięcie swoich danych osobowych ze starego urządzenia przeznaczonego do utylizacji!
- Symbol przekreślonego kosza na śmieci oznacza, że zużyte urządzenia elektryczne i elektroniczne nie wolno wyrzucać razem z odpadami domowymi.
- Zużyte urządzenia elektryczne i elektroniczne można bezpłatnie oddawać w następujących miejscach:
  - Publiczne punkty utylizacji lub zbiórki odpadów (np. place przy budynkach komunalnych)
  - Punkty sprzedaży urządzeń elektrycznych (stacjonarne i internetowe), o ile dystrybutorzy są zobowiązani do ich odbioru lub oferują je dobrowolnie.
  - Do trzech sztuk urządzeń elektrycznych i elektronicznych każdego typu, o długości krawędzi nie większej niż 25 centymetrów, można bezpłatnie zwrócić do producenta bez konieczności wcześniejszego zakupu nowego urządzenia od producenta lub można je oddać do innego autoryzowanego punktu zbiórki w swojej okolicy.
  - W celu uzyskania informacji na temat dodatkowych warunków przyjmowania zwrotów przez producentów i dystrybutorów należy skontaktować się z odpowiednim działem obsługi klienta.
- W przypadku dostarczenia przez producenta nowego urządzenia elektrycznego do prywatnego gospodarstwa domowego, może ono zorganizować bezpłatną zbiórkę zużytych urządzeń elektrycznych i elektronicznych na wniosek użytkownika końcowego. W tym celu należy skontaktować się z działem obsługi klienta producenta.

- Niniejsze oświadczenia dotyczą wyłącznie urządzeń zainstalowanych i sprzedawanych w krajach Unii Europejskiej i podlegają Dyrektywie Europejskiej 2012/19/UE. W krajach spoza Unii Europejskiej mogą obowiązywać inne przepisy dotyczące utylizacji zużytych urządzeń elektrycznych i elektronicznych.

**Wskazówki dotyczące akumulatora litowo-jonowego**

 **Przed użyciem urządzenia należy wyjąć z niego akumulator!**

- Akumulatora nie wrzucać do odpadów domowych, do ognia (zagrożenie wybuchem) ani do wody. Uszkodzone akumulatory mogą być szkodliwe dla środowiska i zdrowia, jeśli wydostaną się z nich toksyczne opary lub płyny.

- Zgodnie z dyrektywą 2006/66/WE uszkodzone lub zużyte akumulatory należy poddać recyklingowi.
- Oddać urządzenie i ładowarkę do centrum recyklingu. Używane części plastikowe i metalowe można oddzielić według typu i w ten sposób poddać recyklingowi.
- Rozładowane akumulatory należy utylizować. Zaleca się pokrycie biegunów paskiem samoprzylepnym w celu ochrony przed zwarciem. Nie otwierać akumulatora.
- Akumulatory należy utylizować zgodnie z lokalnymi przepisami. Akumulatory należy oddawać do punktu zbiórki zużytych akumulatorów, gdzie mogą zostać poddane recyklingowi w sposób przyjazny dla środowiska. Należy zapytać o to lokalną firmę zajmującą się utylizacją odpadów.

**14 Pomoc dotycząca usterek**

Usterka	Możliwa przyczyna	Środek zaradczy
Sprężarka nie pracuje.	Napięcie sieciowe nie jest dostępne.	Sprawdzić kabel, wtyczkę sieciową, bezpiecznik i gniazdko.
	Napięcie sieciowe zbyt niskie.	Unikać zbyt długich przedłużaczy. Należy użyć przedłużacza o odpowiednim przekroju żyły.
	Temperatura zewnętrzna za niska.	Nie pracować poniżej +5 °C temperatury zewnętrznej.
	Silnik przegrzany.	Pozostawić silnik do ochłodzenia, w razie potrzeby usunąć przyczynę przegrzania.
Sprężarka działa, ale narzędzia nie działają.	Nieszczelne połączenia węzowe.	Sprawdzić wąż sprężonego powietrza i narzędzia, w razie potrzeby wymienić.

**15 Warunki gwarancji - seria Schepbach 20V IXES**

Data aktualizacji 11.07.2023

**Drogi kliencie,**

Nasze produkty podlegają ścisłej kontroli jakości. Gdyby produkt nadal nie działał prawidłowo, wyrażamy z tego powodu ubolewanie i prosimy o kontakt z naszym Działem Serwisowym pod adresem podanym poniżej. Z przyjemnością udzielimy również pomocy telefonicznej za pośrednictwem numeru serwisowego. Poniższe informacje mają za zadanie pomóc w bezproblemowym rozpatrzeniu i rozstrzygnięciu roszczenia.

**Dochodzenie roszczeń gwarancyjnych regulują poniższe zasady:**

- Niniejsze warunki gwarancji** regulują nasze dotatkowe usługi gwarancyjne producenta dla nabywców (prywatnych użytkowników końcowych) nowych produktów. Niniejsza gwarancja nie ma wpływu na ustawowe roszczenia gwarancyjne. Odpowiedzialność za to ponosi sprzedawca, od którego zakupiono produkt.
- Usługa gwarancyjna** obejmuje wyłącznie wady nowego produktu zakupionego przez użytkownika, które wynikają z wady materiałowej lub produkcyjnej i jest - według naszego uznania - ograniczona do bezpłatnej naprawy takich wad lub wymiany produktu (w razie potrzeby również wymiany na kolejny model). Wymienione produkty lub części stają się naszą własnością. Należy pamiętać, że zgodnie z przeznaczeniem nasze produkty nie zostały skonstruowane do użytku komercyjnego, rzemieślniczego lub przemysłowego. Z tego względu gwarancja jest nieważna, jeśli produkt był używany w działalności handlowej, rzemieślniczej lub przemysłowej w okresie gwarancyjnym lub został podany równoważnym obciążeniem.

**3. Nasze usługi gwarancyjne nie obejmują:**

- Uszkodzenia produktu spowodowane nieprzestrzeganiem instrukcji montażu, nieprawidłową instalacją, nieprzestrzeganiem instrukcji obsługi (np. podłączeniem do niewłaściwego napięcia sieciowego lub rodzaju prądu) lub przepisów dotyczących konserwacji i bezpieczeństwa lub użytkownikiem produktu w nieodpowiednich warunkach środowiskowych, a także nieodpowiednią pielęgnacją i konserwacją.
- Uszkodzenia produktu spowodowane niewłaściwym użytkowaniem lub niewłaściwym zastosowaniem (takim jak przeciążenie produktu lub użycie niezatwierdzonych narzędzi lub akcesoriów), przedostaniem się ciał obcych do produktu (takich jak piasek, kamienie lub kurz), uszkodzeniami transportowymi, użyciem siły lub wpływami zewnętrznymi (takimi jak uszkodzenia spowodowane upadkiem).
- Uszkodzenie produktu lub jego części wynikające z normalnego, zwykłego (eksploatacyjnego) lub innego naturalnego zużycia, jak również uszkodzenie i/lub zużycie części ulegających zużyciu.
- Wady produktu spowodowane użyciem akcesoriów, dodatków lub części zamiennych, które nie są częściami oryginalnymi lub nie są stosowane zgodnie z przeznaczeniem.
- Produkty, w których wprowadzono zmiany lub modyfikacje.
- Niewielkie odchylenia od stanu pierwotnego, które są nieistotne dla wartości i użyteczności produktu.
- Produkty, w których przeprowadzono nieautoryzowane naprawy lub naprawy, w szczególności przez nieautoryzowaną stronę trzecią.



- Jeśli brakuje oznaczenia na produkcie lub informacje identyfikacyjne produktu (naklejka na urządzeniu) są nieczytelne.
  - Produkty, które wykazują silne zabrudzenia i z tego powodu są odrzucone przez personel serwisowy.
  - Roszczenia o odszkodowanie i szkody następcze są zasadniczo wyłączone z niniejszej gwarancji.
4. **Okres gwarancji** wynosi zazwyczaj **5 lat** (12 miesięcy w przypadku baterii/akumulatorów) i rozpoczyna się w dniu zakupu produktu. Decydująca jest data na oryginalnym dowodzie zakupu. Roszczenia gwarancyjne należy zgłaszać niezwłocznie po ich stwierdzeniu. Dochodzenie roszczeń gwarancyjnych po upływie okresu gwarancji jest wykluczone. Naprawa lub wymiana produktu nie skutkuje przedłużeniem okresu gwarancji, ani nie powoduje rozpoczęcia nowego okresu gwarancji na produkt lub zainstalowane części zamienne. Dotyczy to również korzystania z usługi na miejscu. Wspomniany produkt należy wyczyścić i odesłać do Centrum Serwisowego wraz z kopią dowodu zakupu, który musi zawierać datę zakupu i nazwę produktu. Jeśli produkt zostanie wysłany niekompletny, bez pełnego zakresu dostawy, brakujące akcesoria zostaną dodane i odejście od wartości, jeśli produkt zostanie wymieniony lub nastąpi zwrot pieniędzy. Częściowo lub całkowicie zdemontowane produkty nie mogą być uznane jako podstawa gwarancji. W przypadku nieuzasadnionej reklamacji lub poza okresem gwarancyjnym, kupujący zasadniczo ponosi koszty transportu i ryzyko związane z transportem. **Należy wcześniej zgłosić sprawę gwarancyjną do Centrum Serwisowego (patrz poniżej).** Co do zasady ustala się, że wadliwy produkt wraz z krótkim opisem usterki zostanie wysłany w formie zorganizowanego zwrotu lub - w przypadku naprawy poza okresem gwarancji - odpowiednio ostemplowany, z zachowaniem odpowiedniego opakowania i wytycznych dotyczących wysyłki, na adres serwisu podany poniżej. **Należy zwrócić uwagę, aby produkt (w zależności od modelu) ze względów bezpieczeństwa był wolny od wszelkich materiałów eksploatacyjnych przy dostawie zwrotnej.** Produkt wysłany do naszego Centrum Serwisowego musi być zapakowany w taki sposób, aby uniknąć uszkodzenia reklamowanego produktu podczas transportu. Po udanej naprawie/wymianie produkt zostanie bezpłatnie odesłany. Jeśli produkty nie mogą zostać naprawione lub wymienione, kwota pieniężna do wysokości ceny zakupu wadliwego produktu może zostać zwrócona według naszego wyłącznego uznania, biorąc pod uwagę wszelkie potrącenia z tytułu zużycia. Niniejsze usługi gwarancyjne są świadczone wyłącznie na rzecz pierwotnego nabywcy prywatnego i nie podlegają cesji ani przeniesieniu.
5. **Wydłużenie okresu gwarancji do 10 lat:** Scheppach proponuje dodatkowe przedłużenie gwarancji o 5 lat na produkty z serii Scheppach 20V. W związku z tym okres gwarancji na te produkty wynosi 10 lat. Nie dotyczy to baterii/akumulatorów, ładowarek i akcesoriów. Można ubiegać się o przedłużenie gwarancji, rejestrując produkt Scheppach z tej serii online na stronie <https://garantie.scheppach.com> nie później niż 30 dni od daty zakupu. Po pomyślnej rejestracji online nastąpi potwierdzenie przedłużenia gwarancji związanej z przedmiotem.
6. **W celu dochodzenia roszczeń gwarancyjnych, należy skontaktować się z naszym Centrum Serwisowym.**  
**Najlepiej skorzystać z formularza na naszej stronie głównej:** <https://www.scheppach.com/de/service>  
**Proszę nie wysłać nam żadnych produktów bez uprzedniego skontaktowania się i zarejestrowania w naszym Centrum Serwisowym.**  
**Warunkiem koniecznym do skorzystania z tych gwarancji jest wstępny kontakt z naszym Centrum Serwisowym.** Roszczenia gwarancyjne należy zgłaszać przed upływem okresu gwarancyjnego w ciągu 14 dni od wykrycia wady. W tym celu wymagany jest oryginalny dowód zakupu oraz, w stosownych przypadkach, potwierdzenie przedłużenia gwarancji związanej z przedmiotem.
7. **Czas rozpatrywania** - Z reguły reklamacje są rozpatrywane w ciągu 14 dni od ich wpłynięcia do naszego Centrum Serwisowego. Jeśli w wyjątkowych przypadkach podany czas przetwarzania zostanie przekroczony, użytkownik zostanie o tym poinformowany z odpowiednim wyprzedzeniem.
8. **Części zużywające się są generalnie wyłączone z gwarancji!** - Części zużywające się to: a) dostarczone, dołączone i/lub zainstalowane baterie/akumulatory, jak również b) wszystkie części zużywające się zależne od modelu (w tym paski, brzeszczoły, narzędzia wkładane, tarcze szlifierskie, filtry, szczotki węglowe itp.). Usługa gwarancyjna nie obejmuje baterii lub akumulatorów, które są głęboko rozładowane lub uszkodzone na obudowie lub zaciskach baterii.
9. **Szacowanie kosztów** - Produkty, które nie są lub przestały być objęte gwarancją, zostaną naprawione za opłatą. Na wniosek do naszego Centrum Serwisowego można przesłać wadliwe produkty w celu oszacowania kosztów i, w razie potrzeby, udzielenia Centrum Serwisowemu pisemnej zgody (pocztą, e-mailem) na naprawę. Bez zatwierdzenia naprawy dalsze rozpatrywanie nie będzie możliwe.
10. **Inne roszczenia**, niż te wymienione powyżej nie mogą być dochodzone.
- Warunki gwarancji** obowiązują wyłącznie w wersji aktualnej w momencie zgłoszenia reklamacji i można je znaleźć na naszej stronie internetowej ([www.scheppach.com](http://www.scheppach.com)), jeśli ma to zastosowanie. Wersja niemiecka ma zawsze pierwszeństwo w przypadku tłumaczeń.
- Scheppach GmbH · Günzburger Str. 69 · 89335 Ichenhausen (Niemcy)**  
**Telefon: +800 4002 4002 ·**  
**E-mail: [customerservice.PL@scheppach.com](mailto:customerservice.PL@scheppach.com) ·**  
**Strona internetowa: <https://www.scheppach.com>**
- Zastrzegamy sobie prawo do wprowadzania zmian w niniejszych warunkach gwarancji w dowolnym momencie bez wcześniejszego powiadomienia.

## 16 Deklaracja zgodności UE

### Oryginalna deklaracja zgodności

#### Producent:

Scheppach GmbH  
Günzburger Straße 69  
D-89335 Ichenhausen

Oświadczamy na własną odpowiedzialność, że opisany tutaj produkt jest zgodny z obowiązującymi dyrektywami i normami.

Marka: **SCHEPPACH**  
Nazwa artykułu: **AKUMULATOROWA  
SPRĘŻARKA HYBRYDOWA  
Airforce 6  
5906159901**

Nr art.

#### Dyrektywy UE:

2014/30/UE, 2006/42/WE, 2011/65/UE\*

\* Wymieniony powyżej przedmiot niniejszej deklaracji jest zgodny z wymogami dyrektywy 2011/65/UE Parlamentu Europejskiego i Rady z 8 czerwca 2011 r. w sprawie ograniczenia stosowania niektórych niebezpiecznych substancji w sprzęcie elektrycznym i elektronicznym.

#### 2000/14/WE\_2005/88/WE – załącznik: VI

Gwarantowany poziom  
mocy akustycznej ( $L_{WA}$ ): 94 dB  
Zmierzony poziom mocy  
akustycznej ( $L_{WA}$ ): 92 dB  
Moc (P): 120 W  
Jednostka notyfikowana: TÜV Rheinland  
LGA Products GmbH,  
Tillystraße 2,  
90431 Norymberga  
0197

Numer:

#### Zastosowane normy:

EN 62841-1:2015/A11:2022; EN 1012-1:2010;  
EN ISO 12100:2010; EN 61000-3-3:2013+A1+A2;  
EN 61547:2009; EN 50498:2010;  
EN IEC 55014-1:2021; EN IEC 55014-2:2021;  
EN IEC 61000-3-2:2019+A1;  
EN IEC 55015:2019+A11; EN IEC 61000-6-3:2021;  
EN IEC 61000-6-1:2019;

#### Pełnomocnik ds. dokumentacji:

Ann-Katrin Bloching  
Günzburger Str. 69  
D-89335 Ichenhausen  
Ichenhausen, 18.10.2023

  
Simon Schünk  
Division Manager Product Center







  
Andreas Pecher  
Head of Project Management







## Popis sadržaja

1	Uvod.....	137
2	Opis proizvoda .....	137
3	Opseg isporuke .....	138
4	Namjenska uporaba .....	138
5	Sigurnosne napomene .....	138
6	Tehnički podatci .....	141
7	Raspakiranje .....	141
8	Prije stavljanja u pogon .....	142
9	Rukovanje .....	142
10	Priključivanje na električnu mrežu .....	143
11	Čišćenje, održavanje, skladištenje i transport ....	144
12	Popravak i naručivanje rezervnih dijelova .....	144
13	Zbrinjavanje i recikliranje.....	145
14	Otklanjanje neispravnosti .....	145
15	Uvjeti jamstva – serija Schepbach 20 V IXES....	146
16	EU izjava o sukladnosti .....	147
17	Povećani crtež.....	250

## Objašnjenje simbola na proizvodu

Svrha je simbola u ovom priručniku skrenuti vašu pozornost na moguće rizike. Sigurnosne simbole i objašnjenja uz njih valja pomno proučiti. Sama upozorenja ne otklanjaju rizike i ne mogu zamijeniti ispravne mjere za sprječavanje nesreća.

	Pozor! Nepriдрžavanje znakova sigurnosti i upozoravajućih obavijesti postavljanih na proizvodu te nepriдрžavanje sigurnosnih napomena i uputa za rukovanje može uzrokovati teške ozljede ili čak smrt.		Razred zaštite II (dvostruka izolacija)
	Prije stavljanja u pogon pročitajte i poštuјte priručnik za rukovanje i sigurnosne napomene!		Utikač 12 V
	Nosite štitiшnik sluha. Dјelovanje buke može uzrokovati gubitak sluha.		Uređaj ne izlažite kiši. Proizvod je dopušteno stacionirati, skladištiti i rabiti samo u suhim okolnim uvjetima.

	Nosite zaštitne naočale.		Zajamčena razina zvučne snage proizvođača.
	Upozorenje na električni napon.		Litij-ionski akumulator
	Istosmjerna struja		Proizvod udovoljava važećim europskim direktivama.

## 1 Uvod

### Proizvođač:

Schepbach GmbH  
Günzburger Straße 69  
D-89335 Ichenhausen

### Poštovani kupci

Želimo vam mnogo zadovoljstva i uspjeha prilikom rada s novim proizvodom.

### Napomena:

Prema važećem njemačkom Zakonu o odgovornosti za proizvode, proizvođač ovog proizvoda ne odgovara za štete koje nastanu na ovom proizvodu ili koje ovaj proizvod uzrokuje:

- neispravnog rukovanja
- Nepriдрžavanje priručnika za uporabu
- popravaka koje obave drugi, neovlašteni stručnjaci
- ugradnje i zamjene neoriginalnih rezervnih dijelova
- nenamjenske uporabe.
- kvarova električnog sustava zbog nepriдрžavanja propisa i odredaba o električnoj energiji VDE 0100, DIN 57113 / VDE0113.

### Vodite računa o sljedećem:

Priručnik za uporabu sastavni je dio ovog proizvoda.

On sadržava važne napomene za siguran, propisan i ekonomičan rad s proizvodom te za izbjegavanje opasnosti, smanjivanje troškova popravaka i prekida rada te povećavanje pouzdanosti i vijeka trajanja proizvoda. Osim sigurnosnih propisa iz ovog priručnika za uporabu svakako se pridržavajte i nacionalnih propisa koji se odnose na rad ovog proizvoda.

Prije uporabe proizvoda upoznajte se sa svim napomenama za rukovanje i sigurnosnim napomenama. Rabite proizvod samo prema opisu i za navedena područja primjene. Sačuvajte priručnik za uporabu, a u slučaju predaje proizvoda drugoj osobi, svakako predajte i sve dokumente.

## 2 Opis proizvoda

1. Transportna ručka
2. Izborna sklopka akumulatora – 12V/230V
3. Tipka „-“
4. Tipka za uključivanje/isključivanje (zaslon)
5. Tipka „+“
6. Sklopka za uključivanje/isključivanje (2 stupnja sklopke ventilatora)
7. Zaslonski prikaz
8. Priključni kabel (istosmjerna struja 12 V)

9. Crijevo za stlačeni zrak s ventilskim adapterom
10. Nosiva noga
11. USB-C utičnica
12. USB-A utičnica
13. Izlaz zraka na proizvodu
14. Priključak ventilatorskog crijeva
15. Spremište (pribor)
16. Dunlop/Blitz ventil
17. Kuglasta igla
18. Stožasti ventilski adapter
19. Ulaz zraka na proizvodu
20. Električni kabel (izmjenična struja 230 V)
21. LED radna svjetiljka
22. Sklopka za uključivanje/isključivanje (LED radna svjetiljka)
23. Adapterska sapnica
24. Adapterska sapnica
25. Ventilatorsko crijevo
26. Prihvat akumulatora
27. Naprava za skladištenje (ventilatorsko crijevo)
28. Punjač \*
29. Akumulator \*
30. Tipka za deblokiranje (akumulator)

### 3 Opseg isporuke

Poz.	Količina	Naziv
16.	1 x	Dunlop/Blitz ventil
17.	1 x	Kuglasta igla
18.	1 x	Stožasti ventilski adapter
24.	1 x	Adapterska sapnica
25.	1 x	Ventilatorsko crijevo
28.	1 x	Punjač*
29.	1 x	Akumulator*
	1 x	Hibridni kompresor
	1 x	Priručnik za uporabu

\* = nije nužno sadržano u opsegu isporuke!

### 4 Namjenska uporaba

Proizvod je prikladan za napuhivanje guma bicikala i igračih, sportskih i predmeta za plažu s pomoću isporučene adaptera.

Proizvod je dopušteno rabiti samo namjenski. Svaka druga uporaba smatra se nenamjenskom. Za štete ili ozljede uzrokovane takvom uporabom odgovoran je korisnik/rukovatelj, a ne proizvođač.

Sastavni je dio namjenske uporabe i pridržavanje sigurnosnih napomena te uputa za montažu i rad u priručniku za uporabu.

Osobe koje rabe i održavaju proizvod moraju biti upoznate s njim i podučene o mogućim opasnostima.

Proizvođač ne odgovara za izmjene na proizvodu i time uzrokovane štete.

Proizvod je dopušteno rabiti samo s originalnim dijelovima i originalnim priborom proizvođača.

Potrebno je pridržavanje propisa o sigurnosti, radu i održavanju proizvođača te dimenzija navedenih u tehničkim podacima.

Molimo imajte na umu da naši proizvodi namjenski nisu konstruirani za komercijalnu, obrtničku ili industrijsku uporabu. Ne preuzimamo odgovornost ako se proizvod rabi u komercijalnim, obrtničkim ili industrijskim pogonima te za srodne postupke.

## Objašnjenje signalnih riječi u uputama za uporabu

### OPASNOST

Signalna riječ za označavanje neposredno predstojeće opasne situacije koja će, ako se ne izbjegne, uzrokovati smrt ili teške ozljede.

### UPOZORENJE

Signalna riječ za označavanje potencijalno opasne situacije koja bi, ako se ne izbjegne, mogla uzrokovati smrt ili teške ozljede.

### OPREZ

Signalna riječ za označavanje potencijalno opasne situacije koja bi, ako se ne izbjegne, mogla uzrokovati neznatne ili srednje teške ozljede.

### POZOR

Signalna riječ za označavanje potencijalno opasne situacije koja bi, ako se ne izbjegne, mogla uzrokovati materijalne štete na proizvodu ili vlasništvu/imovini.

## 5 Sigurnosne napomene

### UPOZORENJE

**Pročitajte sve sigurnosne napomene, upute, crteže i tehničke podatke isporučene s ovim električnim alatom.**

Nepridržavanje sljedećih uputa može uzrokovati električni udar, požar i/ili teške ozljede.

**Sačuvajte sve sigurnosne napomene i upute za buduće potrebe.**

Pojam „električni alat“ koji se rabi u sigurnosnim napomenama odnosi se na električne alate s napajanjem iz električne mreže (s mrežnim kabelom) ili na električne alate s akumulatorskim napajanjem (bez električnog kabela).

### 1) Sigurnost na radnom mjestu

- a) **Radno mjesto mora biti čisto i dobro osvijetljeno.**  
Nered ili neosvijetljeni radni prostori mogu uzrokovati nezgode.
- b) **Ne radite s električnim alatom u potencijalno eksplozivnoj atmosferi u kojoj su prisutne zapaljive tekućine, plinovi ili prašina.** Električni alati proizvode iskre koje mogu zapaliti prašinu ili pare.
- c) **Udaljite djecu i druge osobe tijekom uporabe električnog alata.** U slučaju odvratanja pozornosti može te izgubiti kontrolu nad električnim alatom.

## 2) Električna sigurnost

- a) **Utikač električnog alata mora odgovarati utičnici. Utikač nije dopušteno ni na koji način izmijeniti. Ne rabite adapterske utikače zajedno s uzemljenim električnim alatima.** Originalni utikači i odgovarajuće utičnice smanjuju rizik od električnog udara.
- b) **Izbjegavajte dodir tijela s uzemljenim površinama kao što su cijevi, radijatori, štednjaci i hladnjaci.** Postoji povećan rizik od električnog udara ako je vaše tijelo uzemljeno.
- c) **Ne izlažite električne alate kiši ili vlazi.** Prodiranje vode u električni alat povećava rizik od električnog udara.
- d) **Ne rabite električni kabel za nošenje ili vješanje električnog alata ili za izvlačenje utikača iz utičnice. Držite električni kabel dalje od izvora topline, ulja, oštrih rubova ili pokretnih dijelova.** Oštećeni ili zapleteni električni kabeli povećavaju rizik od električnog udara.
- e) **Prilikom rada s električnim alatom na otvorenom rabite samo produžne kabele koji su prikladni i za vanjsku uporabu.** Uporaba produžnog kabela koji je prikladan za vanjski prostor smanjuje rizik od električnog udara.
- f) **Ako ne možete izbjeći rad električnog alata u vlažnoj okolini, uporabite zaštitnu strujnu sklopku.** Uporaba zaštitne strujne sklopke smanjuje rizik od električnog udara.

## 3) Sigurnost osoba

- a) **Budite pozorni, pazite na ono što radite i postupajte razumno prilikom rada s električnim alatom. Ne rabite električni alat ako ste umorni ili pod utjecajem droge, alkohola ili lijekova.** Trenutak nepozornosti prilikom uporabe električnog alata može uzrokovati najteže ozljede.
- b) **Nosite osobnu zaštitnu opremu i uvijek nosite zaštitne naočale.** Nošenje osobne zaštitne opreme kao što je maska protiv prašine, neklizajuće zaštitne cipele, zaštitna kaciga ili štitnik sluha, ovisno o vrsti i uporabi električnog alata, smanjuje rizik od ozljeda.
- c) **Izbjegavajte nenamjerno stavljanje u pogon. Provjerite je li električni alat isključen prije nego što ga priključite na električnu mrežu i/ili bateriju, prije podizanja ili nošenja.** Nošenje električnog alata s prstom na sklopki ili priključivanje uključenog električnog alata na električnu mrežu može uzrokovati nezgode.
- d) **Prije uključivanja električnog alata uklonite alate za namještanje ili ključ za vijke.** Alat ili ključ koji se nalazi na okretnom dijelu električnog alata može uzrokovati ozljede.
- e) **Izbjegavajte neobičan položaj tijela. Zauzmite siguran položaj tijela i uvijek održavajte ravnotežu.** Na taj način moći ćete električni alat bolje kontrolirati u nepredvidljivim situacijama.
- f) **Nosite odgovarajuću odjeću. Ne nosite široku odjeću ili nakit. Maknite kosu i odjeću dalje od pokretnih dijelova.** Pokretni dijelovi mogu zahvatiti labavu odjeću, nakit ili dugu kosu.
- g) **Ako je moguće montiranje naprava za usisavanje i prikupljanje prašine, njih valja priključiti i ispravno rabiti.** Uporaba sustava za usisavanje prašine može smanjiti opasnosti uzrokovane prašinom.

- h) **Ne uljuljajte se u lažni osjećaj sigurnosti i ne kršite sigurnosna pravila za električne alate, čak i ako ste nakon dugotrajne uporabe upoznati s električnim alatom.** Nemarno postupanje može u djeliću sekunde uzrokovati teške ozljede.

## 4) Uporaba i rukovanje električnim alatom

- a) **Ne preopterećujte električni alat. Rabite prikladan električni alat za vaš zadatak.** Prikladnim električnim alatom radit ćete bolje i sigurnije u specifičanom rasponu snage.
- b) **Ne rabite električni alat ako je sklopka oštećena.** Električni alat koji se ne može više uključiti ili isključiti opasan je i mora se popraviti.
- c) **Izvucite utikač iz utičnice i/ili izvadite prenosivi akumulator prije obavljanja namještanja uređaja, mijenjanja radnih alata ili polaganja električnog alata.** Tom mjerom opreza sprječava se nenamjerno pokretanje električnog alata.
- d) **Spremite električne alate koje ne rabite izvan doseg djece. Ne dopustite da električni alat rabe osobe koje nisu upoznate s njim ili koje nisu pročitale ove upute.** Električni alati su opasni ako ih rabe neiskusne osobe.
- e) **Pozorno njegujte električne alate i radni alat. Provjerite funkcioniraju li pokretni dijelovi ispravno i da ne zapinju, jesu li dijelovi slomljeni ili toliko oštećeni toliko da onemogućavaju funkcioniranje električnog alata. Prije uporabe električnog alata zatražite popravak oštećenih dijelova.** Mnoge nezgode uzrokovane su upravo lošim održavanjem električnih alata.
- f) **Alate za rezanje redovito oštrite i čistite.** Pozorno održavani alati za rezanje s oštrim reznim rubovima manje će zapinjati i lakše ih je kontrolirati.
- g) **Rabite električni alat, radni alat, nastavke itd. prema ovim uputama. Pritom vodite računa o radnim uvjetima i zadatku koji valja obaviti.** Uporaba električnih alata za primjene za koje on nije predviđen može uzrokovati opasne situacije.
- h) **Ručke i prihvatne površine moraju biti suhe, čiste i očišćene od ulja i masnoće.** Skliske ručke i prihvatne površine ne omogućavaju sigurno rukovanje i nadzor nad električnim alatom u nepredviđenim situacijama.

## 5) Servis

- a) **Električni alat smije popravljati samo kvalificirani stručnjak i to samo s originalnim rezervnim dijelovima.** Tako ćete biti sigurni da je električni alat i dalje siguran.

## Uporaba akumulatorskog alata i rukovanje njime

- a) **Akumulatore puniti samo punjačima koje preporučuje proizvođač.** Punjač koji je prikladan za određenu vrstu akumulatora kod uporabe s drugim akumulatorima može uzrokovati opasnost od požara.
- b) **U električnim alatima rabite samo za to predviđene akumulatore.** Uporaba drugih akumulatora može dovesti do ozljeda i opasnosti od požara.

- c) **Akumulatore koje ne rabite držite dalje od spajalica za papir, kovanica, ključeva, čavala, vijaka i drugih sitnih metalnih predmeta koji mogu uzrokovati premošćenje kontakata.** Kratki spoj između kontakata akumulatora može dovesti do opeklina ili požara.
- d) **U slučaju nepravilne primjene tekućina može iscuriti iz akumulatora. Izbjegavajte kontakt s njom. U slučaju slučajnog kontakta isperite vodom. Ako tekućina dospije u oči, dodatno zatražite liječničku pomoć.** Akumulatorska tekućina koja iscuri može pro-uzrokovati nadraživanje kože ili opeklina.
- e) **Ne upotrebljavajte oštećene ili preinačene akumulatore.** Oštećeni ili preinačeni akumulatori mogu se nepredviđeno ponašati i dovesti do požara, eksplozije ili opasnosti od ozljeda.
- f) **Akumulator ne izlažite vatri ili previsokim temperaturama.** Vatra ili temperature više od 130 °C mogu uzrokovati eksploziju.
- g) **Slijedite sve upute za punjenje i akumulator ili akumulatorski alat nikad ne puniti izvan područja temperature navedenog u priručniku za uporabu.** Nepravilno punjenje ili punjenje izvan dopuštenog područja temperature može uništiti akumulator i povećati opasnost od požara.
- h) **Nikad ne održavajte oštećene akumulatore.** Sve radove održavanja akumulatora trebao bi obavljati samo proizvođač ili ovlaštena servisna služba.

## 5.1 Sigurnosne napomene specifične za uređaj

- Proizvod ne smiju rabiti osobe (uključujući djecu) sa smanjenim tjelesnim, osjetilnim ili mentalnim sposobnostima ili s nedovoljnim iskustvom i znanjem.
- Djeca ne smiju obavljati čišćenje i održavanje.
- Čuvajte proizvod dalje od kiše ili vlage. Prodiranje vode u proizvod povećava rizik od električnog udara.
- Izbjegavajte uporabu proizvoda pri temperaturama ispod +5 °C.
- Ne ostavljajte proizvod bez nadzora.

### OPREZ

Rabite proizvod samo kratkotrajno. Dug, neprekinut rad dulje od 10 minuta uzrokovat će pregrijavanje proizvoda. Odmah isključite proizvod i pustite ga 10 minuta da se ohladi

### OPASNOST

#### Opasnost od ozljeda!

Ne dopustite da se napuhivani predmeti napušu više od predviđenog tlaka. Mogli bi prsnuti i uzrokovati ozljede i/ili materijalne štete.

- Ne prekoračujte dopušteni raspon snage kompresora. Ne napuhujte kamionske, traktorske ili druge velike gume.
- Ne obrađujte materijale koji su ili bi potencijalno mogli biti lakozapaljivi ili eksplozivni.
- **Proizvod nikada ne rabite nenamjenski.**
- Proizvod uvijek održavajte čistim, suhim i bez ulja ili mazivih masti. Uklonite prašinu nakon svake uporabe i prije skladištenja.

- Za čišćenje proizvoda nikada ne rabite benzin ili druge zapaljive tekućine! Iskre mogu zapaliti pare koje zaostanu u proizvodima i uzrokovati eksploziju proizvoda.
- **Budite uvijek pozorni! Uvijek pazite na to što radite i postupajte razumno.** Nipošto ne rabite uređaj ako ste dekoncentrirani ili ako se osjećate loše.
- Izbjegavajte velika opterećenja sustava vodova uporabom savjetljivih crijevnih priključaka kako biste izbjegli pregibe.
- Preporučljivo je da se dovodna crijeva pri tlakovima višima od 7 bar opreme sigurnosnim kabelom, npr. žičanim uzetom.
- Ne dodirujte vruće komponente proizvoda!
- Pobrinite se za to da su sva crijeva i sve armature prikladni za maksimalno dopušten radni tlak kompresora.
- **Ako ne možete izbjeći rad električnog alata u vlažnoj okolini, uporabite zaštitnu strujnu sklopku.** Uporaba zaštitne strujne sklopke smanjuje rizik od električnog udara.

Stroj bi se trebao napajati preko zaštitne strujne naprave (RCD) s okidnom strujom od najviše 30 mA.

## Potencijalni rizici

**Proizvod je konstruiran prema aktualnom stanju tehnologije i prihvaćenim pravilima o tehničkoj sigurnosti. Unatoč tome, prilikom rada mogu se pojaviti neke potencijalni rizici.**

- Oštećenje sluha u slučaju nenošenja propisanog štitnika sluha.
- Potencijalne rizike moguće je smanjiti na minimum pridržavanjem „sigurnosnih napomena“ i „namjenske uporabe“ te cijelog priručnika za uporabu.
- Rabite proizvod tako kako se preporučuje u priručniku za uporabu. Tako ćete postići optimalne učinke proizvoda.
- Osim toga, unatoč svim poduzetim mjerama opreza, mogu postojati skriveni potencijalni rizici.

### UPOZORENJE

Ovaj električni alat tijekom rada proizvodi elektromagnetsko polje. To polje može u određenim okolnostima ometati aktivne ili pasivne medicinske implantate. Kako bi se smanjila opasnost od teških ili smrtonosnih ozljeda, preporučujemo da se osobe s medicinskim implantatima prije rukovanja električnim alatom savjetuju sa svojim liječnikom i proizvođačem tog medicinskog implantata.

### UPOZORENJE

Pri duljem radu zbog vibracija u šakama rukovatelja može doći do cirkulacijskih smetnja (sindrom bijelih prstiju).

Sindrom bijelih prstiju je oboljenje krvnih žila pri kojem se male krvne žile na prstima i nožnim prstima iznenada zgrče. Pogođena mjesta više se ne opskrbljuju s dovoljno krvi i zbog toga izgledaju ekstremno blijedo. Česta uporaba vibrirajućih proizvoda kod osoba s oslabljenom cirkulacijom (npr. pušača, dijabetičara) može izazvati oštećenje živaca.

Ako uočite neuobičajene pojave, odmah prekinite rad i potražite liječničku pomoć.



## POZOR

Proizvod je dio serije 20V IXES i smije se rabiti samo s akumulatorima iz te serije. Akumulatore je dopušteno puniti samo punjačima iz te serije. Pritom se pridržavajte informacija proizvođača.

## ⚠ UPOZORENJE

**Pridržavajte se sigurnosnih napomena i napomena o punjenju te ispravnoj uporabi koje su navedene u priručniku za uporabu akumulatora i punjača serije 20V IXES. Detaljan opis postupka punjenja i ostale informacije naći ćete u ovim zasebnim uputama za uporabu.**

## 6 Tehnički podatci

Nazivni napon	20 V  (Litij-ionski akumulator)
	12 V
	230 V~
Način rada	S3 20% 10 min
Snaga pneumatske pumpe:	120 W
Snaga volumetrijske pumpe:	80 W
Maks. tlak	10,3 bar (150 PSI)
Maks. brzina vrtnje	3500 min <sup>-1</sup> (stlačeni zrak)
	15000 min <sup>-1</sup> (niski tlak)
Pumpana količina zraka ventilatora	380 l/min
Pumpana količina zraka kompresora	21 l/min
USB-A utičnica	5 V/2 A
USB-C utičnica	5 V/2 A
Razred zaštite	II/(dvostruka izolacija)

Pridržavamo pravo na tehničke izmjene!

### Način rada S3 (povremeni isprekidani rad)

Rad se sastoji od nazivnog opterećenja i vremena mirovanja.

Vrijeme rada iznosi 10 minuta, dok relativno trajanje aktivnosti iznosi 25 % vremena rada.

### Karakteristične vrijednosti zvuka

## ⚠ UPOZORENJE

Buka može imati ozbiljne posljedice na vaše zdravlje. Ako buka stroja prekorači 85 dB, vi i osobe koje se nalaze u blizini svakako nosite prikladan štitnik sluha.

Vrijednosti zvuka i vibracija utvrđene su u skladu s EN 62841-1.

<b>Pumpa za zrak</b>	
Razina zvučnog tlaka (na upravljačkom mjestu) $L_{pA}$	82,5 dB
Nesigurnost K	3 dB
Mjerena razina zvučne snage $L_{WA}$	92,0 dB
Nesigurnost K	2,04 dB

Zajamčena razina zvučne snage $L_{WA}$	94 dB
<b>Način rada za napuhivanje</b>	
Razina zvučnog tlaka (na upravljačkom mjestu) $L_{pA}$	74,6 dB
Nesigurnost K	3 dB
Mjerena razina zvučne snage $L_{WA}$	82,3 dB
Nesigurnost K	3 dB

### Karakteristične vrijednosti vibracija

Ukupna vrijednost vibracija $a_h$	<2,5 m/s <sup>2</sup>
Nesigurnost K	1,5 m/s <sup>2</sup>

Specificirana ukupna vrijednost vibracija i specificirana vrijednost emisije buke izmjerene su prema normiranom postupku ispitivanja i mogu se rabiti za uspoređivanje električnog alata s nekim drugim alatom.

Specificirana vrijednost emisije buke i specificirana ukupna vrijednost vibracija mogu se upotrebljavati i za preliminarnu procjenu opterećenja.

## ⚠ UPOZORENJE

**Vrijednosti emisije buke i vrijednost emisije vibracija mogu se razlikovati od navedenih vrijednosti tijekom stvarne uporabe električnog alata, ovisno o načinu uporabe električnog alata, a naročito o vrsti izratka.**

Pokušajte što više smanjiti opterećenje. Primjer takvih mjera jest ograničavanje vremena rada. Pritom valja uzeti u obzir sve dijelove radnog ciklusa (npr. vremena u kojima je električni alat isključen i vremena u kojima je on uključen, ali radi bez opterećenja).

Pridržavajte se eventualnih razdoblja mirovanja i ograničite trajanje rada na minimum.

## 7 Raspakiranje

## ⚠ UPOZORENJE

**Proizvod i ambalažni materijali nisu dječja igračka! Djeca se ne smiju igrati plastičnim vrećicama, folijama i malim dijelovima! Postoji opasnost od gutanja i gušenja!**

- Otvorite pakiranje i oprezno izvadite proizvod.
- Uklonite ambalažni materijal te ambalažne i transportne osigurače (ako postoje).
- Provjerite je li opseg isporuke potpun.
- Provjerite postoje li na proizvodu i priboru štete kod transporta. Sva oštećenja odmah prijavite otpremniku koji je isporučio proizvod. Naknadne reklamacije neće se uvažiti.
- Sačuvajte pakiranje po mogućnosti do isteka jamstvenog razdoblja.
- Prije uporabe upoznajte se s proizvodom na temelju priručnika za uporabu.
- Kao pribor te potrošne i rezervne dijelove rabite samo originalne dijelove. Rezervne dijelove možete nabaviti od ovlaštenog distributera.

- Prilikom naručivanja navedite naše brojeve artikala te tip i godinu proizvodnje proizvoda.

## 8 Prije stavljanja u pogon

### OPREZ

#### Opasnost od ozljeda!

Umetnite akumulator tek kad je akumulatorski alat pripremljen za uporabu.

#### Umetanje akumulatora

1. Gurnite akumulator (29) u prihvata akumulatora (26). Akumulator (29) se čujno ugavljuje.

#### Vađenje akumulatora

1. Pritisnite tipku za deblokiranje (30) akumulatora (29) i izvucite ga iz prihvata akumulatora (26).

#### Punjenje akumulatora

1. Radi punjenja akumulatora (29) pridržavajte se uputa u priručnicima za uporabu korištenog akumulatora (29) i punjača (28).

## 9 Rukovanje

### OPREZ

#### Opasnost od ozljeda!

Umetnite akumulator tek kad je akumulatorski alat pripremljen za uporabu.

### POZOR

#### Nosite štitnik sluha!

Rabite prikladan štitnik sluha kada se nalazite u blizini proizvoda.

### POZOR

Proizvod nije prikladan za trajnu uporabu. Rabite proizvod maksimalno 2 minute. U slučaju pregrijavanja proizvoda odmah izvadite akumulator. Stavite proizvod ponovno u pogon kada se ohladi.

#### Napomena:

Proizvod vibrira tijekom rada. Stoga ga tijekom rada postavite na čvrstu i ravnu podlogu. Najveći nagib u odnosu na vodoravnicu iznosi 10°. Na donjoj strani proizvoda zbog toga se nalaze četiri potporne noge.

## 9.1 Prebacivanje između akumulatorskog i mrežnog načina rada

#### Napomena:

Prilikom rada s istosmjernim izvorom energije od 12 V osigurač upaljača cigareta mora imati vrijednost od najmanje 15 A. Ako je stvarna vrijednost manja od 15 A, osigurač se može rastaliti. Ako imate pitanja ili nedoumice u vezi s tim, molimo obratite se proizvođaču vozila. Ne preuzimamo odgovornost za nepropisne primjene.

#### Napomena:

Pobrinite se za to da je proizvod isključen i osiguran od nenamjernog uključivanja.

1. Postavite proizvod na ravnu površinu.

2. Radi električnog napajanja proizvoda preko akumulatora (29) umetnite akumulator serije 20V IXES u prihvata akumulatora (26) i postavite izbornu sklopku (2) na „Li-ion“.
3. Radi električnog napajanja proizvoda preko mrežnog kabela (izmjenična struja od 230 V), priključite električni kabel (izmjenična struja od 230 V) (20) na propisno instaliranu utičnicu i postavite izbornu sklopku (2) na „Utikač“ za mrežni način rada.
4. Radi električnog napajanja proizvoda preko priključnog kabela (istosmjerna struja od 12 V) (8), priključite kabel na izvor istosmjerne energije od 12 V (upaljač cigareta) i postavite izbornu sklopku (2) na „Utikač“ za mrežni način rada.

## 9.2 Uporaba funkcije stlačenog zraka

#### Napomena:

### POZOR

#### Opasnost od oštećenja!

Nepropisno rukovanje proizvodom može uzrokovati oštećenja.

- Za napuhivanje predmete pridržavajte se informacija i sigurnosnih napomena proizvođača.
- Kratko prije isključivanja prikazani tlak na zaslonu može biti 0,05–0,2 bar viši od odabranog tlaka zbog pretlaka u crijevu za zrak.
- Proizvod je prikladan za napuhivanje guma za automobile, motocikle i bicikle, sportske lopte itd.
- Maksimalan radni tlak visokotlačne pumpe iznosi 10,3 bar.

#### Napomena:

Tipkom za uključivanje/isključivanje možete odabrati jedinice PSI (psi), BAR (bar) i KPA (kPa). Odabrana jedinica prikazuje se na zaslonu.

1. Potpuno odmotajte crijevo za stlačeni zrak (9).
2. Otvorite polugu ventilskog adaptera (9) i priključite crijevo za stlačeni zrak na predmet koji želite napuhati. Po potrebi uporabite adapter iz spremišta (15).
3. Ponovno pritisnite polugu ventilskog adaptera (9) prema dolje.
4. Priključite proizvod na izvor električne energije ili umetnite akumulator (29) u prihvata akumulatora (26) kao što je opisano u odjeljku .
5. Uključite proizvod tako da tipku za uključivanje/isključivanje (4) držite pritisnutu 5 sekunda.
6. Sada s pomoću tipke „-“ (3) i „+“ (5) možete namjestiti željeni tlak. Tipkom „-“ (3) možete sniziti, a tipkom „+“ (5) povišiti tlak. Ako tijekom biranja držite pritisnutu tipku „-“ (3) ili „+“ (5), tlak će se brže mijenjati.
7. Nakon što odaberete željeni tlak, uključite funkciju stlačenog zraka tako da tipku za uključivanje/isključivanje (4) postavite na stlačeni zrak. Proizvod se čujno pokreće i počinje pumpati. Proizvod napuhuje priključeni predmet do tlaka namještenog na zaslonu, a zatim se automatski isključuje.
8. Radi isključivanja proizvoda postavite tipku za uključivanje/isključivanje (4) na „0“.

### 9.3 Uporaba funkcije niskog tlaka

**Napomena:**

Funkcija niskog tlaka prikladna je za napuhivanje (funkcija napuhivanja) i isisavanje zraka (funkcija isisavanja) iz predmeta većeg volumena kao što su zračni madraci itd.

### 9.4 Napuhivanje predmeta

**POZOR**

**Opasnost od oštećenja!**

Nepropisno rukovanje proizvodom može uzrokovati oštećenja.

- Za napuhivane predmete pridržavajte se informacija i sigurnosnih napomena proizvođača.
- Nakon 2 minute rada pustite proizvod da se hladi oko 8 minuta kako biste izbjegli pregrijavanje.
- 1. Izvadite ventilatorsko crijevo (25) iz spremišta (27) na stražnjoj strani proizvoda.
- 2. Montirajte priključak ventilatorskog crijeva (14) na izlaz zraka (13). U tu svrhu okrenite ga nadesno.
- 3. Spojite crijevo s predmetom koji želite napuhati. Uporabite adaptersku sapnicu (23) ili (24).
- 4. Priključite proizvod na izvor električne energije ili umetnite akumulator u prihvat akumulatora (vidi poglavlje „Prebacivanje između akumulatorskog i mrežnog načina rada“).
- 5. Uključite funkciju napuhivanja tako da tipku za uključivanje/isključivanje (4) postavite na niski tlak. Proizvod se čujno pokreće i počinje pumpati.
- 6. Radi isključivanja proizvoda postavite tipku za uključivanje/isključivanje (4) na „O“.

### 9.5 Isisavanje zraka iz predmeta

**Napomena:**

Zaslonski prikaz i sam proizvod automatski će se isključiti u slučaju neaktivnosti.

- 1. Izvadite ventilatorsko crijevo (25) iz spremišta (27) na stražnjoj strani proizvoda.
- 2. Montirajte priključak ventilatorskog crijeva (14) na ulaz zraka (19). U tu svrhu okrenite ga nadesno.
- 3. Spojite crijevo s predmetom iz kojeg želite ispuhati zrak. Uporabite adaptersku sapnicu (23) ili (24).
- 4. Priključite proizvod na izvor električne energije ili umetnite akumulator (29) u prihvat akumulatora (26) kao što je opisano u odjeljku .
- 5. Uključite funkciju isisavanja tako da tipku za uključivanje/isključivanje (4) postavite na niski tlak. Proizvod se čujno pokreće i počinje pumpati.
- 6. Radi isključivanja proizvoda postavite tipku za uključivanje/isključivanje (4) na „O“.

### 9.6 Uključivanje/isključivanje LED radne svjetiljke (21)

**⚠ OPREZ**

Ne gledajte izravno na LED radnu svjetiljku ili izvor svjetlosti.

1. Priključite proizvod na izvor električne energije ili umetnite akumulator (29) u prihvat akumulatora (26) kao što je opisano u odjeljku .
2. Uključite proizvod tako da izbornu sklopku (2) postavite na „Li-ion“ za akumulatorski način rada ili „Utikač“ za mrežni način rada.
3. Kako biste uključili LED radnu svjetiljku (21), pritisnite sklopku za uključivanje/isključivanje (22) na „I“.
4. Kako biste isključili LED radnu svjetiljku (21), pritisnite sklopku za uključivanje/isključivanje (22) na „O“.

### 9.7 Uporaba USB utičnice

**Napomena:**

Nepropisno priključivanje uređaja na USB utičnice može uzrokovati oštećenje proizvoda i priključenih uređaja.

- Uvijek najprije priključite svoj uređaj u USB utičnicu, a tek zatim uključite proizvod.
- Provjerite radni napon električnog ili elektroničkog uređaja prije nego što ga priključite na proizvod.
- Ako rabite USB utičnice, ne smijete istodobno rabiti funkciju stlačenog zraka ili niskog tlaka.

Proizvod ima USB-A i USB-C utičnicu. Njih je moguće rabiti kao izvor električne energije za brojne elektroničke uređaje kao što suz npr. mobilni telefoni, MP3 playeri, digitalne kamere itd.

Preko USB utičnica nije moguće puniti proizvode tvrtke Apple.

Za USB utičnice u opsegu isporuke nije priložen priključni kabel.

Rabite USB utičnice na sljedeći način:

1. Utaknite priključni kabel s priključenim uređajem u željenu USB-C (11) ili USB-A utičnicu (12).
2. Radi punjenja priključenog uređaja uključite proizvod tako da izbornu sklopku (2) postavite na „Li-ion“ za akumulatorski način rada ili „Utikač“ za mrežni način rada.

### 10 Priključivanje na električnu mrežu

**Montirani elektromotor priključen je pripravan za rad. Priključak udovoljava primjenjivim propisima VDE i DIN. Korisnikov mrežni priključak i korišteni produžni kabel moraju udovoljavati tim propisima.**

Prilikom rada s nastavcima za prskanje i raspršivanje te pri privremenoj primjeni na otvorenom proizvod valja svakako preko **zaštitne strujne sklopke** priključiti s okidnom strujom od 30 mA ili manje.

**NAPOMENA**

**Važne napomene**

U slučaju preopterećenja motor će se automatski isključiti. Nakon razdoblja hlađenja (vremenski se razlikuje) motor je moguće ponovno uključiti.

### 10.1 Oštećen električni priključni vod

Na električnim priključnim vodovima često nastaju oštećenja izolacije.

Uzroci toga mogu biti sljedeći:

- utisnuća, ako se priključni vodovi provode kroz prozore ili procepe u vratima

- pregibi zbog neispravnog učvršćivanja ili provođenja priključnog voda
- posjekotine zbog gaženja priključnog voda
- oštećenja izolacije zbog čupanja iz zidne utičnice
- pukotine zbog starenja izolacije.

Takvi oštećeni električni priključni vodovi ne smiju se rabiti i zbog oštećenja izolacije opasni su za život.

Redovito provjeravajte jesu li električni kabeli oštećeni. Prilikom provjere pobrinite se za to da kabel nije priključen na električnu mrežu.

Električni kabeli moraju udovoljavati važećim propisima V-DE i DIN. Rabite samo priključne vodove s istom oznakom „H05VV-F“.

Na priključnom kabelu mora obavezno biti otisnut tip kabla.

## 10.2 Izmjenični motor

- Mrežni napon mora biti 230 V~.
- Produžni kabeli duljine do 25 m moraju imati poprečni presjek od 1,5 mm<sup>2</sup>.

Priključivanja i popravke električne opreme smije obaviti samo ovlašteni električar.

### Način priključivanja Y

Kada je potrebna zamjena mrežnog priključnog kabla, to mora obaviti proizvođač ili njegov distributer kako bi se izbjegli sigurnosni problemi.

## 11 Čišćenje, održavanje, skladištenje i transport

### UPOZORENJE

**Zatražite od specijalizirane radionice da obavljaju radove popravljivanja i radove održavanja koji nisu opisani u ovom priručniku za uporabu. Rabite samo originalne rezervne dijelove.**

**Postoji opasnost od nesreća! Postupke održavanja i čišćenja u pravilu obavljajte kada je motor isključen i izvucite mrežni utikač. Postoji opasnost od ozljeda! Prije svih radova održavanja i čišćenja pustite proizvod da se ohladi. Elementi motora su vrući. Postoji opasnost od ozljeda i opeklina!**

Proizvod se može neočekivano pokrenuti i time uzrokovati ozljede.

- Prije svih radova čišćenja i održavanja isključite motor.
- Pustite motor da se ohladi.
- Izvucite mrežni utikač!
- Otpustite tlak iz kompresora!

### 11.1 Čišćenje

- Zaštitne naprave, ventilacijske proreze i kućište motora čistite od prašine i prljavštine. Obrišite proizvod čistom krpom ili ga ispušite niskotlačnim stlačenim zrakom. Preporučujemo da proizvod očistite odmah nakon svake uporabe.

- Proizvod redovito čistite vlažnom krpom s malo mazivog sapuna. Ne rabite sredstva za čišćenje ili otapala jer bi ona mogla nagristi plastične dijelove proizvoda. Pobrinite se za to da voda ne može prodrijeti u unutrašnjost proizvoda.

- Preporučujemo da proizvod očistite odmah nakon svake uporabe.

- Crijevo i alate za prskanje potrebno je odvojiti prije čišćenja kompresora. Kompresor nije dopušteno čistiti vodom, otapalima ili sličnim.

## 11.2 Održavanje

Redovito provjeravajte stanje proizvoda. Među ostalim, provjerite:

- jesu li tipke neoštećene,
- je li pribor ispravan,
- jesu li električni kabel i utikač neoštećeni,
- jesu li ventilacijski prorezi slobodni i čisti. Po potrebi ih očistite mekom četkicom ili kistom.

## 11.3 Skladištenje i transport

### **POZOR**

Izvucite mrežni utikač, odzračite kompresor i sve priključene pneumatske alate. Isključite kompresor tako da ga neovlaštene osobe ne mogu staviti u pogon.

Proizvod i njegov pribor čuvajte na tamnom, suhom mjestu koje je zaštićeno od mraka i nepristupačno djeci.

Optimalna temperatura skladištenja je između 5 °C i 30 °C.

Čuvajte proizvod u originalnom pakiranju.

Pokrijte proizvod kako biste ga zaštitili od prašine ili vlage. Čuvajte priručnik za uporabu pored proizvoda.

- Prije skladištenja obavite čišćenje i održavanje proizvoda.
- Prije duljeg skladištenja (npr. tijekom zime) izvadite akumulator iz proizvoda.
- Transportirajte proizvod s pomoću za to predviđene transportne ručke ().

## 12 Popravak i naručivanje rezervnih dijelova

Valja voditi računa o tome da kod ovog proizvoda sljedeći dijelovi podliježu trošenju zbog uporabe ili prirodnom trošenju, odnosno da su sljedeći dijelovi potrebni kao potrošni materijali.

### **POZOR**

U skladu sa Zakonom o odgovornosti za proizvode ne odgovaramo za štete uzrokovane neispravnim popravcima ili neuporabom originalnih rezervnih dijelova.

Angažirajte servisnu službu ili ovlaštenog stručnjaka. Isto vrijedi i za pribor.

Rezervne dijelove i pribor možete nabaviti preko našeg servisnog centra. Za to skenirajte QR kod na naslovnici.

### 12.1 Naručivanje rezervnih dijelova

Prilikom naručivanja rezervnih dijelova trebali biste navesti sljedeće informacije:

- Naziv modela
- Broj artikla
- Podatci s označne pločice

**Rezervni dijelovi / pribor**

Akumulator SBP2.0 br. art.:	7909201708
Akumulator SBP4.0 br. art.:	7909201709
Punjač SBC2.4A br. art.:	7909201710
Punjač SBC4.5A br. art.:	7909201711
Punjač SDBC2.4A br. art.:	7909201712
Punjač SDBC4.5A br. art.:	7909201713

### 13 Zbrinjavanje i recikliranje

**Napomene o ambalaži**



Ambalažni materijali mogu se reciklirati. Molimo zbrinite ambalažu na ekološki način.

**Napomene o Zakonu o električnim i elektroničkim uređajima**



**Otpadni električni i elektronički uređaji ne spadaju u kućanski otpad, nego ih valja odnijeti na odvojeno mjesto prikupljanja i zbrinjavanja!**

- Stare baterije ili akumulatore koji nisu fiksno ugrađeni u otpadni uređaj potrebno je prije predaje izvaditi tako da se ne unište! Njihovo zbrinjavanje regulirano je zakonom o baterijama.
- Vlasnici i korisnici električnih i elektroničkih uređaja zakonom su obvezni vratiti ih nakon uporabe.
- Krajnji korisnik isključivo je odgovoran za brisanje osobnih podataka na otpadnom uređaju koji treba zbrinuti!
- Simbol prekrižene kante za otpad znači da otpadne električne i elektroničke uređaje nije dopušteno zbrinjavati u kućni otpad.
- Otpadne električne i elektroničke uređaje moguće je besplatno predati na sljedeća mjesta:
  - Javno-pravna mjesta za zbrinjavanje i prikupljanje (npr. komunalna dvorišta)

- Mjesta prodaje električnih uređaja (stacionarna i internetska), ako su trgovci obvezni preuzeti ih ili ako besplatno nude tu uslugu.
- Do tri otpadna električna uređaja po svakoj vrsti uređaja, s duljinom rubova od maksimalno 25 centimetara, možete bez prethodne nabave novog uređaja besplatno predati proizvođaču ili nekom drugom obližnjem ovlaštenom sabiralištu.
- Dodatne dopunske uvjete povrata od proizvođača i distributera možete saznati od servisne službe.
- U slučaju isporuke novog električnog uređaja od proizvođača privatnom kućanstvu on može omogućiti besplatno preuzimanje otpadnog električnog uređaja na zahtjev krajnjeg korisnika. U vezi s tim obratite se servisnoj službi proizvođača.
- Ove izjave vrijede samo za uređaje koji se montiraju i prodaju u državama Europske unije i koji podliježu Europskoj direktivi 2012/19/EU. U državama izvan Europske unije mogu vrijediti drukčiji propisi za zbrinjavanje otpadnih električnih i elektroničkih uređaja.

**Napomene o litij-ionskim akumulatorima**

**Izvadite akumulator prije zbrinjavanja uređaja!**



- Ne bacajte akumulator u kućni otpad, u vatru (opasnost od eksplozije) ili u vodu. Oštećeni akumulatori mogu zagaditi okoliš i ugroziti vaše zdravlje ako počnu izlaziti otrovne pare ili tekućine.
- Neispravne ili istrošene akumulatore potrebno je reciklirati u skladu s Direktivom 2006/66/EZ.
- Odnesite uređaj i punjač u centar za reciklažu. Ondje će odvojiti korištene plastične i metalne dijelove te ih reciklirati.
- Zbrinite akumulatore kada su ispražnjeni. Preporučujemo da polove prekrijete samoljepljivom vrpcom radi zaštite od kratkog spoja. Ne otvarajte akumulator.
- Zbrinite akumulatore u skladu s lokalnim propisima. Predajte akumulatore na sabiralište starih baterija gdje će ih odnijeti na recikliranje. U vezi s tim obratite se lokalnoj tvrtki za gospodarenje otpadom.

### 14 Otklanjanje neispravnosti

Neispravnost	Mogući uzrok	Rješenje
Kompresor ne radi.	Mrežni napon ne postoji.	Provjerite kabel, mrežni utikač, osigurač i utičnicu.
	Mrežni napon je prenizak.	Izbjegavajte predug produžni kabel. Rabite produžni kabel s dovoljnim presjekom žica.
	Vanjska temperatura je preniska.	Ne radite pri vanjskoj temperaturi nižoj od +5 °C.
	Motor je pregrijan.	Pustite motor da se ohladi i po potrebi otklonite uzrok pregrijavanja.
Kompresor radi, ali alati ne rade.	Crijevni spojevi su propusni.	Provjerite crijevo za stlačeni zrak i alate, po potrebi ih zamijenite.

## 15 Uvjeti jamstva – serija Schepach 20 V IXES

Datum revizije 11. 7. 2023.

### Poštovani kupci,

naši proizvodi podliježu strogoj kontroli kvalitete. Ako unatoč tome neki proizvod ne funkcioniira ispravno, vrlo nam je žao zbog toga i molimo vas da se obratite našoj servisnoj službi na adresu navedenu u nastavku. Rado ćemo vam pomoći i telefonski na telefonski broj servisne službe. Sljedeće napomene služe vam za jednostavnu obradu i regulaciju u slučaju štete.

### Za ostvarivanje jamstvenih zahtjeva vrijedi sljedeće:

1. **Ovi uvjeti jamstva** reguliraju naše  dodatne proizvodnačke usluge jamstva  za kupce (privatne krajnje potrošače) novih proizvoda. Ovo jamstvo ne utječe na zakonske jamstvene zahtjeve. Za njih je nadležan trgovac kod kojeg ste kupili proizvod.

2. **Jamstvo** obuhvaća isključivo nedostatke novog proizvoda koji ste kupili koji proizlaze iz greške materijala ili greške na proizvodnji i ograničeno je – po našem izboru – na besplatno otklanjanje tih nedostataka ili zamjenu proizvoda (eventualno i zamjenu novijim modelom). Zamijenjeni proizvodi ili dijelovi prelaze u naše vlasništvo. Imajte na umu da naši proizvodi namjenski nisu konstruirani za komercijalnu, obrtničku ili industrijsku uporabu. Zbog toga jamstvo ne vrijedi u slučaju da je proizvod unutar jamstvenog razdoblja upotrijebljen u komercijalne, obrtničke ili industrijske svrhe ili ako je izložen jednakom opterećenju kao u tim uvjetima.

### 3. Naše jamstvo ne obuhvaća sljedeće:

- oštećenja proizvoda nastala zbog nepridržavanja uputa za montažu, nestručne instalacije, nepridržavanja uputa za uporabu (npr. priključivanje na pogrešni mrežni napon ili vrstu struje) ili odredbi za održavanje i sigurnosnih odredbi ili uporabe proizvoda u nepovoljnim uvjetima okoline i zbog nedovoljne njege i održavanja.
- oštećenja proizvoda nastala zbog zlouporabe ili nenamjenske uporabe (npr. preopterećenje proizvoda ili uporaba nedopuštenih alata odn. pribora), prodiranja stranih tijela u proizvod (npr. pijesak, kamenčići ili prašina), oštećenja u transportu, primjene sile ili vanjskih utjecaja (npr. oštećenja uslijed pada)
- oštećenja proizvoda ili dijelova proizvoda koja proizlaze iz namjenskog, uobičajenog (uvjetovanog radom) ili drugačijeg prirodnog habanja i oštećenja i/ili habanje potrošnih dijelova.
- nedostatke proizvoda uzrokovane uporabom dijelova pribora, dopunskih ili rezervnih dijelova koji nisu originalni dijelovi ili se ne upotrebljavaju namjenski.
- proizvode na kojima su provedene promjene ili preinake.
- neznatna odstupanja od zadanih svojstava koja nisu relevantna za vrijednost i upotrebljivost proizvoda.
- proizvode na kojima su provedeni vlastoručni popravci ili popravci, pogotovo ako ih je provela neovlaštena treća osoba.

– ako oznaka na proizvodu odn. identifikacijske informacije proizvoda (naljepnica stroja) nedostaju ili su nečitljive.

– proizvode koji su jako zaprljani i zbog toga ih je odbilo osoblje servisa.

– Ovo jamstvo načelno ne obuhvaća odštetne zahtjeve i posljedičnu štetu.

4. **Jamstveno razdoblje** redovito iznosi **5 godina** (12 mjeseci za baterije/akumulatore) i počinje datumom kupnje proizvoda. Mjerodavan je datum na originalnom dokazu o kupnji. Ostvarivanje jamstvenih zahtjeva potrebno je zatražiti odmah nakon saznanja o oštećenju. Ostvarivanje jamstvenih zahtjeva nakon isteka jamstvenog razdoblja je isključeno. Popravak ili zamjena proizvoda neće produžiti jamstveno razdoblje niti će aktivirati novo jamstveno razdoblje zbog takve usluge za proizvod ili za eventualno montirane rezervne dijelove. To vrijedi i pri uporabi usluga na licu mjesta. Očišćeni proizvod potrebno je predočiti odn. poslati službi za korisnike zajedno s kopijom dokaza o kupnji – koji sadrži podatke o datumu kupnje i naziv proizvoda. Ako je proizvod poslan nepotpuno, bez potpunog opsega isporuke, vrijednost pribora koji nedostaje uračunava se u obračun/odbitak ako se proizvod zamijeni ili ako se proizvodi nadoknada. Djelomično ili potpuno rastavljene proizvode nije moguće prihvatiti kao slučaj jamstva. U slučaju neopravdane reklamacije odn. izvan jamstvenog razdoblja kupac načelno snosi troškove i rizik transporta. **Slučaj jamstva unaprijed prijavite servisnoj službi (vidi dolje).** U pravilu se dogovara da se neispravni proizvod šalje na dolje navedenu adresu servisa zajedno s kratkim opisom smetnje putem organiziranog slanja ili – u slučaju popravka izvan jamstvenog razdoblja – prikladno frankiran, uz pridržavanje odgovarajućih pravila za pakiranje i slanje. **Uvjerite se da je vaš proizvod (ovisno o modelu) pri slanju, iz sigurnosnih razloga, očišćen od svih pogonskih tvari.** Proizvod poslan našem servisnom centru mora biti zapakiran tako da se izbjegnu oštećenja reklamiranog proizvoda uslijed transporta. Nakon provedenog popravka/zamjene besplatno ćemo vam poslati proizvod. Ako proizvode nije moguće popraviti ili zamijeniti, po našoj slobodnoj procjeni moguće je isplatiti novčani iznos do iznosa prodajne cijene neispravnog proizvoda, pri čemu se uzima u obzir odbitak na temelju trošenja i habanja. **Ove usluge jamstva vrijede samo u korist privatnog prvog kupca, nije moguće ustupiti ih ili ih prenijeti na drugu osobu.**

5. **Produljenje jamstvenog razdoblja na 10 godina:** Schepach nudi dodatno produljenje jamstva za 5 godina za proizvode iz serije Schepach 20 V. Tako jamstveno razdoblje za te proizvode može trajati ukupno 10 godina. To se ne odnosi na baterije/akumulatore, punjače i pribor. To produljenje jamstva možete zatražiti ako svoj proizvod Schepach iz tog područja najkasnije 30 dana od datuma kupnje registrirate na internetu na adresi <https://garantie.schepach.com>. Nakon uspješne internetske registracije dobit ćete potvrdu produljenja jamstva za artikl.



6. **Za ostvarivanje** svog jamstvenog zahtjeva **obratite se našem servisnom centru.**

Upotrebljavajte prvenstveno naš obrazac na našoj početnoj stranici: <https://www.scheppach.com/de/service>

Ne šaljite nam proizvode bez prethodnog stupanja u kontakt i prijave našem servisnom centru.

**Za ostvarivanje ovih prava na jamstvo prvi kontakt s našim servisnim centrom je neophodan preduvjet.** Jamstvene zahtjeve potrebno je ostvariti prije isteka jamstvenog razdoblja, unutar 14 dana nakon utvrđivanja nedostatka. Za to je potreban originalni dokaz o kupnji i eventualno potvrda produljenja jamstva za artikl.

7. **Vrijeme obrade** – u redovitom slučaju obrađujemo reklamacije unutar 14 dana nakon primitka pošiljke u našem servisnom centru. Ako je u iznimnim slučajevima navedeno vrijeme obrade prekoračeno, pravodobno ćemo vas obavijestiti.

8. **Potrošni dijelovi načelno nisu obuhvaćeni jamstvom!** - Potrošni dijelovi su: a) isporučene, dograđene i/ili ugrađene baterije/akumulatori i b) svi potrošni dijelovi ovisno o modelu (između ostalog remeni, listovi pile, alati za umetanje, brusni diskovi, filtri, ugljene četkice itd., vidi upute za uporabu). Jamstvo ne obuhvaća baterije odn. akumulatore koji su duboko ispraznjeni odn. oštećeni na kućištu i/ili polovima baterije.

9. **Predračun za troškove** – proizvode koje jamstvo ne obuhvaća ili više ne obuhvaća, popravljamo uz naplatu. Nakon upita našem servisnom centru, možete poslati neispravne proizvode za predračun troškova i eventualno u pisanom obliku (poštom, e-poštom) izdati servisnom centru odobrenje za popravak. Bez odobrenja za popravak ne provodi se daljnja obrada.

10. **Zahtjeve drugačije** od prethodno navedenih nije moguće ostvariti.

**Uvjeti jamstva** vrijede samo u aktualnoj verziji u trenutku reklamacije i po potrebi ih je moguće pronaći na našoj početnoj stranici ([www.scheppach.com](http://www.scheppach.com)). U slučaju prijevoda uvijek je mjerodavna njemačka verzija.

**Scheppach GmbH · Günzburger Str. 69 · 89335 Ichenhausen (Njemačka)**

**Telefon: +800 4002 4002 ·**

**e-pošta: [customerservice.HR@scheppach.com](mailto:customerservice.HR@scheppach.com) ·**

**internetska stranica: <https://www.scheppach.com>**

U svakom trenutku zadržavamo pravo na izmjenu uvjeta jamstva bez prethodne najave.

## 16 EU izjava o sukladnosti

Izvorna izjava o sukladnosti

Proizvođač:

Scheppach GmbH  
Günzburger Straße 69  
D-89335 Ichenhausen

Na svoju isključivu odgovornost izjavljujemo da je ovdje opisani proizvod uskladen s važećim smjernicama i normama.

Marka: **SCHEPPACH**  
Naziv artikla: **AKUMULATORSKI HIBRIDNI KOMPRESOR Airforce 6 5906159901**

Br. art.

**Direktive EU-a:**

2014/30/EU, 2006/42/EZ, 2011/65/EU\*

\* Gore opisani predmet Izjave ispunjava propise Direktive 2011/65/EU Europskog parlamenta i Vijeća od 8. lipnja 2011. o ograničenju uporabe određenih opasnih tvari u električnoj i elektroničkoj opremi.

**2000/14/EZ\_2005/88/EZ – Prilog: VI**

Zajamčena razina  
zvučne snage (L<sub>WA</sub>): 94 dB  
Izmjerena razina  
zvučne snage (L<sub>WA</sub>): 92 dB  
Snaga (P): 120 W  
Imenovano tijelo: TÜV Rheinland  
LGA Products GmbH,  
Tillystraße 2,  
90431 Nürnberg  
0197

Broj:

**Primijenjene norme:**

EN 62841-1:2015/A11:2022; EN 1012-1:2010;  
EN ISO 12100:2010; EN 61000-3-3:2013+A1+A2;  
EN 61547:2009; EN 50498:2010;  
EN IEC 55014-1:2021; EN IEC 55014-2:2021;  
EN IEC 61000-3-2:2019+A1;  
EN IEC 55015:2019+A11; EN IEC 61000-6-3:2021;  
EN IEC 61000-6-1:2019;

**Ovlaštena osoba za sastavljanje dokumentacije:**

Ann-Katrin Bloching  
Günzburger Str. 69  
D-89335 Ichenhausen

Ichenhausen, 18.10.2023

  
Simon Schünk

Division Manager Product Center

  
Andreas Pecher









Head of Project Management





## Kazalo

1	Uvod.....	148
2	Opis izdelka.....	148
3	Obseg dostave.....	149
4	Namenska uporaba.....	149
5	Varnostni napotki.....	149
6	Tehnični podatki.....	152
7	Razpakiranje.....	153
8	Pred zagonom.....	153
9	Uporaba.....	153
10	Električni priključek.....	155
11	Čiščenje, vzdrževanje, skladiščenje in prevoz... ..	155
12	Popravilo in naročanje nadomestnih delov.....	156
13	Odlaganje med odpadke in reciklaža.....	156
14	Pomoč pri motnjah.....	157
15	Garancijski pogoji – serija Scheppach 20V IXES.....	157
16	EU izjava o skladnosti.....	158
17	Eksplozijska risba.....	250

## Razlaga simbolov na izdelku

Z uporabo simbolov v tem priročniku želimo vašo pozornost usmeriti na mogoča tveganja. Varnostni simboli in razlage, ki jih spremljajo, je treba natančno razumeti. Sama opozorila ne odpravijo tveganj in ne morejo nadomestiti ustreznih ukrepov za preprečevanje nesreč.

	Pozor! Neupoštevanje varnostnih znakov in opozoril, nameščenih na izdelku, ter neupoštevanje varnostnih oznak in navodil za uporabo lahko povzroči hude poškodbe ali celo smrt.		Razred zaščite II (dvojna izolacija)
	Pred zagonom preberite navodila za uporabo in varnostne napotke ter jih upoštevajte!		12 V vtič
	Nosite zaščito za sluh. Zaradi vpliva hrupa lahko oglušite.		Izdelka ne izpostavljajte dežju. Izdelek lahko nameščate, skladiščite in uporabljate le v suhih razmerah.
	Nosite zaščitna očala.		Zagotovljen nivo moči zvoka izdelka.

	Opozorilo pred električno napetostjo.		Litij ionski akumulator
	Enosmerni tok		Izdelek ustreza veljavnim evropskim direktivam.

## 1 Uvod

### Proizvajalec:

Scheppach GmbH  
Günzburger Straße 69  
D-89335 Ichenhausen

### Spoštovani kupec,

Želimo vam veliko veselja in uspeha pri delu z vašim novim izdelkom.

### Napotek:

Proizvajalec tega izdelka skladno z veljavnim zakonom o odgovornosti za izdelke ne jamči za poškodbe na tem izdelku ali poškodbe s tem izdelkom, do katerih pride pri:

- nepravilnem ravnanju,
- Neupoštevanje navodil za uporabo
- popravilih, ki jih izvedejo tretje osebe, nepooblaščen strokovnjaki,
- vgradnji neoriginalnih nadomestnih delov in zamenjava z njimi,
- nenamenski uporabi,
- izpadu električne naprave pri neupoštevanju električnih predpisov in določil VDE 0100, DIN 57113 / VDE0113.

### Upoštevajte naslednje:

Navodila za uporabo so sestavni del tega izdelka.

Navodila vsebujejo pomembne napotke o varnem, strokovnem in ekonomičnem delu z izdelkom, o preprečevanju nevarnosti, prihranku stroškov za popravila, zmanjšanju časov izpada in povečanju zanesljivosti ter življenjske dobe izdelka. Poleg varnostnih določil v teh navodilih za uporabo morate nujno upoštevati predpise svoje države, ki veljajo za uporabo izdelka.

Pred uporabo izdelka se seznanite z vsemi napotki za uporabo in varnost. Izdelek uporabljajte samo na način, ki je opisan in za navedena področja uporabe. Navodila za uporabo dobro shranite, pri prenosu izdelka na tretjo osebo pa morate priložiti vse dokumente.

## 2 Opis izdelka

1. Transportni ročaj
2. Izbirno stikalo akumulatorja – 12 V/230 V
3. Gumb »-«
4. Gumb za vklop/izklop (zaslon)
5. Gumb »+«
6. Stikalo za vklop/izklop (2-stopenjsko stikalo puhalca)
7. Zaslon
8. Priključni kabel (12 V enosmerni tok)
9. Cev za stisnjen zrak z adapterjem za ventil
10. Oporna noga
11. USB-C priključek

12. USB-A priključek
13. Izhod zraka na izdelku
14. Priključitev cevi puhala
15. Predal za shranjevanje (dodatna oprema)
16. Dunlop/bliskovni ventil
17. Iгла za žoge
18. Stožčasti adapter ventila
19. Dovod zraka na izdelku
20. Napajalni kabel (230 V izmenični tok)
21. Delovna LED-lučka
22. Stikalo za vklop/izklop (delovna LED-lučka)
23. Adapter šobe
24. Adapter šobe
25. Cev puhala
26. Nastavek akumulatorja
27. Prostor za shranjevanje (cev puhala)
28. Polnilnik \*
29. Akumulator \*
30. Gumb za odpiranje (akumulator)

### 3 Obseg dostave

Poz.	Število	Opis
16.	1 x	Dunlop/bliskovni ventil
17.	1 x	Iгла za žoge
18.	1 x	Stožčasti adapter ventila
24.	1 x	Adapter šobe
25.	1 x	Cev puhala
28.	1 x	Polnilnik*
29.	1 x	Akumulator*
	1 x	Hibridni kompresor
	1 x	Navodila za uporabo

\* = Ni nujno v obsegu dostave!

### 4 Namenska uporaba

Izdelek je primeren za polnjenje pnevmatik za kolesa in napihljive izdelke za igro, šport in plažo s priloženimi s priloženimi adapterji.

Izdelek je dovoljeno uporabljati samo v skladu s predvidenim namenom. Kakršna koli drugačna uporaba ni v skladu z namenom. Za škodo ali telesne poškodbe vseh vrst, ki izhajajo iz tega, je odgovoren uporabnik/upravljaivec in ne proizvajalec.

Obvezno upoštevajte varnostne napotke in navodila za montažo ter navodila za uporabo v priročniku za uporabo, saj lahko le tako omogočite ustrezno uporabo.

Osebe, ki izdelek uporabljajo in vzdržujejo, morajo biti z njim seznanjene in poučene o morebitnih nevarnostih.

Spremembe na izdelku v celoti izključujejo garancijo proizvajalca za poškodbe, do katerih pride kot posledica.

Izdelek je dovoljeno uporabljati samo z originalnimi deli in originalnim priborom proizvajalca.

Upoštevati morate proizvajalčeve predpise glede varnosti, dela in vzdrževanja ter meritve iz tehničnih podatkov.

Prosimo, upoštevajte, da naši izdelki namensko niso konstruirani za gospodarsko, obrtno ali industrijsko uporabo. Ne prevzemamo nobene odgovornosti, če izdelek uporabljate v gospodarskih, obrtnih ali industrijskih obratih ter podobnih dejavnostih.

## Razlaga signalnih besed v navodilih za uporabo

**⚠ NEVARNOST**

Signalna beseda za označevanje neposredno grozeče nevarne situacije, zaradi katere pride do smrti ali hudih telesnih poškodb, če se ne prepreči.

**⚠ OPOZORILO**

Signalna beseda za označevanje možne nevarne situacije, zaradi katere lahko pride do smrti ali hudih telesnih poškodb, če se ne prepreči.

**⚠ PREVIDNO**

Signalna beseda za označevanje možne nevarne situacije, zaradi katere lahko pride do majhnih ali zmernih poškodb, če se ne prepreči.

**POZOR**

Signalna beseda za označevanje možne nevarne situacije, zaradi katere lahko pride do materialne škode na izdelku ali lastnini, če se ne prepreči.

### 5 Varnostni napotki

**⚠ OPOZORILO**

**Preberite vse varnostne napotke, navodila, slike in tehnične podatke, ki so priloženi temu električnemu orodju.**

Zaradi neupoštevanja sledečih navodil lahko pride do električnega udara, požara in/ali hudih telesnih poškodb.

**Hranite vse varnostne napotke in navodila za prihodnjo rabo.**

V varnostnih napotkih uporabljen pojem »električno orodje« se nanaša na omrežno gnana električna orodja (z električnim kablom) in na akumulatorsko gnana električna orodja (brez električnega kabla).

#### 1) Varnost na delovnem mestu

- a) **Vaše delovno mesto mora biti vedno čisto in dobro osvetljeno.** Nered ali neosvetljena delovna območja lahko vodijo do nesreč.
- b) **Z električnim orodjem ne delajte v eksplozijsko ogroženem okolju, v katerem se nahajajo gorljive tekočine, plini ali prah.** Električna orodja ustvarjajo iskre, ki lahko vnamejo prah ali hlape.
- c) **Otroci in druge osebe se vam ne smejo približevati, medtem ko uporabljate električno orodje.** Če vas zamotijo, lahko izgubite nadzor nad električnim orodjem.

## 2) Električna varnost

- a) **Priključni vtič električnega orodja se mora prilegati v vtičnico. Vtiča ni dovoljeno na noben način spreminjati. Adapterskih vtičev ne uporabljajte z električnimi orodji, ki so zaščitno ozemljena.** Nespremenjeni vtiči in prilegajoče se vtičnice zmanjšajo tveganje električnega udara.
- b) **Izogibajte se telesnemu stiku z ozemljenimi površinami cevi, gretij, štedilnikov in hladilnikov.** Če je vaše telo ozemljeno, obstaja večje tveganje električnega udara.
- c) **Električnih orodij ne izpostavljajte dežju ali mokroti.** Vdor vode v električno orodje poveča tveganje električnega udara.
- d) **Priključnega voda ne uporabljajte za nošenje ali obešanje električnega orodja ali za vlečenje vtiča iz vtičnice. Priključnega voda ne približujte vročini, olju, ostrim robovom ali premikajočim se delom.** Poškodovani ali zamotani priključni vodi povečujejo tveganje električnega udara.
- e) **Če z električnim orodjem delate na prostem, uporabljajte samo takšne podaljševalne vode, ki so primerni za zunanje območje.** Uporaba podaljševalnega voda, ki je primeren za zunanje območje, zmanjša tveganje električnega udara.
- f) **Če se ni mogoče izogniti uporabi električnega orodja v vlažnem okolju, uporabite zaščitno stikalo na okvorni tok.** Uporaba zaščitnega stikala na okvorni tok zmanjša tveganje električnega udara.

## 3) Varnost oseb

- a) **Bodite pozorni, pazite, kaj delate, in k delu z električnim orodjem pristopite z razumom. Ne uporabljajte električnega orodja, če ste utrujeni ali pod vplivom drog, alkohola ali zdravil.** Trenutek nepozornosti pri uporabi električnega orodja lahko vodi do resnih telesnih poškodb.
- b) **Nosite osebno zaščitno opremo in vedno zaščitna očala.** Nošenje osebne zaščitne opreme, kot je maska za prah, nederseči varnostni čevlji, zaščitna čelada ali zaščita za sluh, odvisno od vrste in uporabe električnega orodja, zmanjša tveganje telesnih poškodb.
- c) **Preprečite nenameren zagon. Zagotovite, da je električno orodje izklopljeno, preden ga boste priključili na tokovno napajanje in/ali priključili akumulatorsko baterijo, ga pobrali ali nosili.** Če imate pri nošenju električnega orodja prst na stikalo ali električno orodje vklopljeno priključite na tokovno napajanje, lahko to privede do nesreč.
- d) **Preden boste vklopili električno orodje, odstranite orodja za nastavitev ali vijačni ključ.** Orodje ali ključ, ki se nahaja v vrtečem se delu električnega orodja, lahko privede do telesnih poškodb.
- e) **Izogibajte se nenaravni telesni drž. Pazite, da stojite varno in da vedno ohranjate ravnotežje.** Tako lahko električno orodje v nepričakovanih situacijah boljše kontrolirate.
- f) **Nosite primerna oblačila. Ne nosite širokih oblačil ali nakita. Las in oblačil ne približujte premikajočim se delom.** Premikajoči se deli lahko zagrabijo ohlapna oblačila, nakit ali dolge lase.

- g) **Če je mogoče namestiti naprave za odsesavanje in lovljenje prahu, jih morate priključiti in pravilno uporabiti.** Uporaba naprave za odsesavanje prahu lahko zmanjša nevarnost zaradi prahu.
- h) **Ne bodite prepričani, da se vam nič ne more zgoditi in nikar ne prezrite varnostnih pravil za električna orodja, tudi če ste po večkratni uporabi električnega orodja popolnoma samozavestni pri njegovi uporabi.** Nepazljiva uporaba lahko v delčku sekunde privede do hudih poškodb.

## 4) Uporaba in ravnanje z električnim orodjem

- a) **Ne preobremenjujte električnega orodja. Za svoje delo uporabite temu namenjeno električno orodje.** Z ustreznim električnim orodjem lahko v podanem območju moči delate boljše in varneje.
- b) **Ne uporabljajte električnega orodja, ki ima okvarjeno stikalo.** Električno orodje, ki ga ni več mogoče vklopiti ali izklopiti, je nevarno in ga je treba popraviti.
- c) **Izvalcite vtič iz vtičnice in/ali odstranite snemljivo akumulatorsko baterijo, preden boste nastavili napravo, zamenjali dodatno opremo ali shranili električno orodje.** S tem previdnostnim ukrepom preprečite nenameren zagon električnega orodja.
- d) **Nerabljen električna orodja hranite izven dosega otrok.** Osebam, ki niso seznanjene z napravo ali niso prebrali teh navodil, ne pustite uporabljati električnega orodja. Električna orodja so nevarna, če jih uporabljajo neizkušene osebe.
- e) **Skrbno negujte električna in vstavitvena orodja. Preverite, če gibljivi deli brezhibno delujejo in se ne zatikajo, če so deli zlomljeni ali tako poškodovani, da je delovanje električnega orodja omejeno. Pred uporabo električnega orodja je treba popraviti poškodovane dele.** Veliko nesreč se zgodi zaradi slabo vzdrževanih električnih orodij.
- f) **Rezalna orodja morajo biti ostra in čista.** Skrbno negovana rezalna orodja z ostrimi rezalnimi robovi se manj zatikajo in jih je mogoče lažje voditi.
- g) **Električno orodje, vstavitveno orodje, vstavitvena orodja itd. uporabljajte v skladu s temi navodili. Pri tem upoštevajte delovne pogoje in opravilo, ki ga je treba izvršiti.** Uporaba električnega orodja v namene, za katere ni predvideno, lahko vodi do nevarnih situacij.
- h) **Ročaji in prijemalne površine morajo biti suhe, čiste in brez olja in masti.** Spolzki ročaji in spolzke prijemalne površine ne omogočajo varnega upravljanja in nadzor električnega orodja v nepredvidljivih situacijah.

## 5) Servis

- a) **Vaše električno orodje sme popravljati samo kvalificirano strokovno osebje in samo z originalnimi nadomestnimi deli.** Tako je zagotovljeno, da električno orodje ostane varno.

## Uporaba in upravljanje akumulatorskega orodja

- a) **Akumulatorje polnite le s polnilniki, ki jih priporoča proizvajalec.** Polnilnik za akumulatorje, ki je primeren za določeno vrsto akumulatorjev, lahko ob uporabi z drugimi akumulatorji predstavlja nevarnost požara.
- b) **V električnih orodjih uporabljajte le za to namenjena akumulatorje.** Uporaba drugih akumulatorjev lahko povzroči poškodbe in nevarnost požara.
- c) **Ko akumulatorja ne uporabljate, ga hranite stran od sponk za papir, kovancev, ključev, žebeljev, vijakov ali drugih majhnih kovinskih predmetov, ki bi lahko povzročili premostitev kontaktov.** Kratki stik med kontakti akumulatorja lahko povzroči opekline ali požar.
- d) **Pri nepravilni uporabi lahko iz akumulatorja izteče tekočina. Izogibajte se stiku s tekočino. V primeru nenamernega stika sperite z vodo. Če vam tekočina pride v oči, dodatno poiščite zdravniško pomoč.** Iztekajoča akumulatorska tekočina lahko povzroči draženje kože ali opekline.
- e) **Ne uporabljajte poškodovanega ali spremenjenega akumulatorja.** Poškodovani ali spremenjeni akumulatorji se lahko obnašajo nepredvidljivo in povzročijo požar, eksplozijo ali nevarnost poškodbe.
- f) **Akumulatorja ne izpostavljajte ognju ali visokim temperaturam.** Požar ali temperatura nad 130 °C lahko povzroči eksplozijo.
- g) **Upoštevajte vsa navodila za polnjenje in nikoli ne polnite akumulatorja ali akumulatorskega orodja izven temperaturnega območja, določenega v navodilih za uporabo.** Nepravilno polnjenje ali polnjenje izven odobrenega temperaturnega razpona lahko uniči akumulator in poveča nevarnost požara.
- h) **Nikoli ne servisirajte poškodovanih akumulatorjev.** Vso vzdrževanje na akumulatorjih sme izvajati samo proizvajalec ali pooblaščen servisna služba.

### 5.1 Za napravo specifični varnostni napotki

- Osebe (vključno z otroki) z zmanjšanimi telesnimi, zaznavnimi ali duševnimi sposobnostmi ali s pomanjkanjem izkušenj ali znanja ne smejo uporabljati izdelka.
- Otroci ne smejo čistiti ali izvajati vzdrževanja naprave.
- Izdelka ne izpostavljajte dežju ali mokroti. Vdor vode v izdelek poveča tveganje električnega udara.
- Izdelka ne uporabljajte pri temperaturah pod +5 °C.
- Izdelka ne pustite brez nadzora.

#### PREVIDNO

Izdelek uporabljajte le kratek čas. Pri dolgem neprekinjenem delovanju, ki traja več kot 10 minut, se bo izdelek pregrel. Izdelek takoj izklopite in počakajte vsaj 10 minut, da se ohladi

#### NEVARNOST

##### Nevarnost poškodbe!

Ne dovolite, da bi predmeti napihnjeni preseglili predvideni tlak. Izdelki lahko počijo in povzročijo poškodbe in/ali materialno škodo.

- Ne prekoračite dovoljenega razpona moči kompresorja. Ne napihujte pnevmatik za tovorna vozila, traktorje ali drugih velikih pnevmatik.
- Ne obdelujte materialov, pri katerih obstaja možnost, da se hitro vnamejo ali eksplodirajo.
- **Izdelka nikoli ne uporabljajte nenamensko.**
- Izdelek naj bo vedno čist, suh in brez olja ali masti. Po vsaki uporabi in pred shranjevanjem odstranite prah.
- Za čiščenje izdelka nikoli ne uporabljajte bencina ali drugih vnetljivih tekočin! Hlapi, ki ostanejo v izdelku, se lahko vžgejo, posledično pa lahko izdelek eksplodira.
- **Vedno bodite pozorni! Vedno bodite pozorni na to kaj delate in vedno ravnajte razumno.** V nobenem primeru ne uporabljajte izdelka, če niste osredotočeni ali se ne počutite dobro.
- Izogibajte se močnim obremenitvam sistema vodov, tako da uporabite fleksibilne cevne priključke, da ne nastanejo mesta pregibanja.
- Priporočljivo je, da dovodne gibke cevi pri tlakih nad 7 bar opremite z varnostnim kablom, npr. z žično vrvjo.
- Ne dotikajte se vročih delov izdelka!
- Pazite, da so vse gibke cevi in armature primerne za najvišji dovoljen delovni tlak kompresorja.
- **Če se ni mogoče izogniti uporabi električnega orodja v vlažnem okolju, uporabite zaščitno stikalo na okvarni tok.** Uporaba zaščitnega stikala na okvarni tok zmanjša tveganje električnega udara.

Stroj se mora napajati prek naprave na diferencialni tok (RCD) s sprožilnim tokom, ki znaša največ 30 mA.

### Preostala tveganja

Izdelek je izdelan skladno s stanjem tehnike in priznanimi varnostno tehničnimi pravili. Kljub temu lahko pride pri delu do pojava preostalih tveganj.

- Poškodbe sluha, če uporabnik ne nosi predpisane zaščitne za sluha.
- Preostala tveganja lahko minimizirate, če skupaj upoštevate »varnostne napotke« in »namensko uporabo« ter navodila za uporabo v celoti.
- Uporabljajte izdelek tako, kot je priporočeno v teh navodilih za uporabo. S tem poskrbite, da vaš izdelek doseže optimalno moč.
- Kljub vsem ukrepom lahko še vedno obstajajo neočitna preostala tveganja.

### ⚠ OPOZORILO

To električno orodje med delovanjem ustvarja elektromagnetno polje. To polje lahko v določenih okoliščinah vpliva na aktivne ali pasivne medicinske vsadke. Zaradi zmanjšanja nevarnosti resnih ali smrtnih poškodb, osebam z medicinskimi vsadki priporočamo, da se pred uporabo električnega orodja posvetujejo s svojim zdravnikom ali proizvajalcem medicinskega vsadka.

### ⚠ OPOZORILO

Pri daljših delih lahko zaradi vibracij pride do motenj prekrvavitve v rokah upravljalca (sindrom belih prstov).

Sindrom belih prstov je bolezen ožilja, pri kateri se majhne krvne žile v prstih na rokah in nogah krčijo, kot da bi prišlo do napada. Prizadeta območja ne dobijo več dovolj krvi in postanejo zelo blede. Pogosta uporaba vibrirajočih izdelkov lahko pri osebah, ki imajo ovirano prekrvavitev (npr. kadilci, diabetiki), povzroči poškodbe živcev.

Če opazite nenavadne pojave, takoj končajte z delom in obiščite zdravnika.



### POZOR

Izdelek je del serije 20 V IXES in ga lahko uporabljate samo z akumulatorji te serije. Akumulatorje lahko polnite samo s polnilniki te serije. Upoštevajte navedbe proizvajalca.

### ⚠ OPOZORILO

**Upoštevajte varnostne napotke in navodila za polnjenje in pravilno uporabo, ki so podana v navodilih za uporabo vaše baterije in polnilnika serije 20 V IXES. Podroben opis postopka polnjenja in dodatne informacije najdete v teh ločenih navodilih.**

## 6 Tehnični podatki

Nazivna napetost	20 V  (Litij ionski akumulator)
	12 V 
	230 V~
Način delovanja	S3 20 % 10 minut
Zmogljivost pnevmatske črpalke:	120 W
Zmogljivost črpalke z iztiskavnjem:	80 W
Najv. tlak	10,3 barov (150 PSI)
Najv. število obratov	3.500 min <sup>-1</sup> (stisnjen zrak)
	15.000 min <sup>-1</sup> (nizek tlak)
Količina pretoka zraka puhalnika	380 l/min
Količina pretoka zraka kompresorja	21 l/min
USB-A priključek	5 V/2 A
USB-C priključek	5 V/2 A
Razred zaščite	III(dvojna izolacija)

Pridržujemo si pravico do tehničnih sprememb!

### Način delovanja S3 (občasno prekinjeno delovanje)

Delovanje je sestavljeno iz nazivne obremenitve in izpada. Čas delovanja je 10 minut, relativni delovni cikel je 25 % časa delovanja.

### Karakteristike hrupa

### ⚠ OPOZORILO

Hrup ima lahko hude posledice za vaše zdravje. Če hrup stroja presega 85 dB, morate vi in osebe v bližini nositi ustrezno zaščito za sluh.

Vrednosti hrupa in treslajev so bile ugotovljene v skladu s standardom EN 62841-1.

Zračna črpalka	
Raven zvočnega tlaka (na upravljalnem mestu) L <sub>pA</sub>	82,5 dB
Negotovost K	3 dB
Izmerjen nivo moči zvoka L <sub>WA</sub>	92,0 dB
Negotovost K	2,04 dB
Zajamčen nivo moči zvoka L <sub>WA</sub>	94 dB
Način pihanja	
Raven zvočnega tlaka (na upravljalnem mestu) L <sub>pA</sub>	74,6 dB
Negotovost K	3 dB
Izmerjen nivo moči zvoka L <sub>WA</sub>	82,3 dB
Negotovost K	3 dB

### Značilne vrednosti treslajev

Skupna vrednost vibracij a <sub>h</sub>	<2,5 m/s <sup>2</sup>
Negotovost K	1,5 m/s <sup>2</sup>

Navedena skupna vrednost nihanja in vrednost emisij hrupa sta bili izmerjeni po preizkusnem postopku in ju lahko uporabite za primerjavo električnega orodja z drugim.

Navedeno skupno vrednost emisij hrupa in vrednost nihanja je mogoče uporabiti tudi za začetno oceno obremenitev.

### ⚠ OPOZORILO

**Vrednosti emisije hrupa in vrednost emisij vibracij lahko med dejansko uporabo električnega orodja odstopajo od navedenih vrednosti, odvisno od vrste in načina uporabe električnega orodja; še posebej od vrste obdelovanca, s katerim delate.**

Potrudite se, da bo obremenitev čim nižja. Primeri ukrepov: omejitev delovnega časa. Pri tem je treba upoštevati vse faze delovnega cikla (na primer čase, ko je orodje izklopljeno, in takšne, ko je sicer vklopljeno, ampak deluje brez obremenitve).

Upoštevajte morebiten čas za počitek in trajanje dela omejite na nujen čas.



## 7 Razpakiranje

### OPOZORILO

**Izdelek in embalažni material nista otroški igrači!**

**Otroci se ne smejo igrati s plastičnimi vrečkami, folijami in majhnimi deli! Obstaja nevarnost, da jih pogoltnejo in se z njimi zadušijo!**

- Odprite embalažo in previdno vzemite ven izdelek.
- Odstranite embalažni material ter ovojna in transportna varovala (če obstajajo).
- Preverite, ali je obseg dostave celovit.
- Preverite, ali so se izdelek in deli pribora poškodovali med transportom. Morebitne poškodbe takoj sporočite transportnemu podjetju, ki je dostavilo izdelek. Kasnejših reklamacij ne bomo priznali.
- Po možnosti embalažo shranite do preteka garancijskega časa.
- Pred uporabo morate s pomočjo navodil za uporabo spoznati izdelek.
- Kot pribor, obrabne in nadomestne dele uporabljajte samo originalne dele. Nadomestne dele dobite pri svojem specializiranem trgovcu.
- Pri naročanju navedite našo številko artikla in tip ter leto izdelave izdelka.

## 8 Pred zagonom

### PREVIDNO

**Nevarnost poškodbe!**

Akumulatorja ne vstavljajte, dokler akumulatorsko orodje ni pripravljeno za uporabo.

#### Vstavljanje akumulatorja

1. Pritisnite akumulator (29) v nastavek za akumulator (26). Akumulator (29) se slišno zaskoči.

#### Odstranjevanje akumulatorja

1. Pritisnite gumb za odpiranje (30) akumulatorja (29) in ga izvlecite iz nastavka akumulatorja (26).

#### Polnjenje akumulatorja

1. Za polnjenje akumulatorja (29) sledite navodilom v navodilih za uporabo uporabljenega akumulatorja (29) in polnilnika (28).

## 9 Uporaba

### PREVIDNO

**Nevarnost poškodbe!**

Akumulatorja ne vstavljajte, dokler akumulatorsko orodje ni pripravljeno za uporabo.

### **POZOR**

**Nosite zaščito za sluh!**

Ko ste v bližini izdelka, uporabljajte ustrezno zaščito za sluh.

### **POZOR**

Izdelek ni primeren za neprekinjeno uporabo. Izdelek uporabljajte največ 2 minuti. Če se izdelek pregreje, takoj odstranite akumulator. Ko se izdelek ohladi, ga ponovno uporabite.

#### **Napotek:**

Izdelek med delovanjem vibrira. Zato ga med delovanjem postavite na trdno in ravno površino. Največji nagib glede na vodoravno lego je 10°. Na spodnji strani izdelka so štiri oporne noge.

### 9.1 Preklapljanje med akumulatorjem in omrežnim delovanjem

#### **Napotek:**

Pri delovanju z virom napajanja z enosmernim tokom 12 V mora biti varovalka vžigalnika vsaj 15 A. Če je dejanska vrednost manjša od 15 A, se varovalka lahko stopi. Če imate v zvezi s tem kakršna koli vprašanja ali dvome, se obrnite na proizvajalca vozila. Za neprimerne uporabe ne prevzemamo odgovornosti.

#### **Napotek:**

Prepričajte se, da je izdelek izklopljen in zavarovan pred nenamernim vklopom.

1. Izdelek postavite samo na plosko, ravno površino.
2. Če želite izdelek napajati iz akumulatorja (29), vstavite akumulator serije 20 V IXES v nastavek akumulatorja (26) in izbirno stikalo (2) nastavite na »Li-ion«.
3. Za napajanje izdelka prek napajalnega kabla (230 V izmenični tok) priključite napajalni kabel (230 V izmenični tok) (20) v pravilno nameščeno električno vtičnico in nastavite izbirno stikalo (2) na »Vtičnica« za omrežno delovanje.
4. Za napajanje izdelka preko napajalnega kabla (12 V enosmerni tok) (8), priključite kabel na vir napajanja z 12 V enosmernega toka (vžigalnik) in nastavite izbirno stikalo (2) na »Vtičnica« za omrežno delovanje.

### 9.2 Uporaba funkcije stisnjene zraka

#### **Napotek:**

### **POZOR**

**Nevarnost materialnih poškodb!**

Nepravilno ravnanje z izdelkom lahko povzroči poškodbe.

- Pri predmetih, ki jih boste napihnil, bodite pozorni na informacije in varnostna navodila proizvajalca.
- Tik pred izklopom je lahko tlak, prikazan na zaslonu, 0,05–0,2 bara višji od predhodno nastavljenega tlaka zaradi nadtaksa v zračni cevi.
- Izdelek je primeren za napihovanje avtomobilskih, motornih in kolesarskih pnevmatik, športnih žog itd.
- Najvišji delovni tlak visokotlačne črpalke je 10,3 bara.

#### **Napotek:**

Gumb VKLOP/IZKLOP omogoča izbiro med enotami PSI (psi), BAR (bar) in KPA (kPa). Izbrana enota je prikazana na zaslonu.

1. Popolnoma odvijte cev za stisnjen zrak (9).

2. Odprite ročico adapterja ventila (9) in priključite cev za stisnjen zrak na predmet, ki ga želite napihniti. Po potrebi uporabite enega od adapterjev iz predala za shranjevanje (15).
3. Znova potisnite ročico adapterja ventila (9) navzdol.
4. Izdelek priključite na vir napajanja ali vstavite akumulator (29) v nastavek akumulatorja (26), kot je opisano v poglavju .
5. Izdelek vklopite tako, da 5 sekund pridržite gumb za vklop/izklop (4).
6. Zelene tlak lahko zdaj nastavite z gumbom »-« (3) in gumbom »+« (5). Gumb »-« (3) omogoča znižanje tlaka, gumb »+« (5) pa povišanje tlaka. Če med izbiro pritisnete in držite gumb »-« (3) ali »+« (5), se tlak hitreje spreminja.
7. Ko izberete zelene tlak, vklopite funkcijo stisnjenega zraka tako, da gumb za vklop/izklop (4) nastavite na stisnjen zrak. Izdelek se slišno zažene in začne črpati. Izdelek napihne povezani predmet do prednastavljene tlaka na zaslonu in se nato samodejno izklopi.
8. Če želite izklopiti izdelek, prestavite gumb za vklop/izklop (4) v položaj »0«.

### 9.3 Uporaba funkcije nizkega tlaka

#### Napotek:

Funkcija nizkega tlaka je primerna za polnjenje (funkcija napihovanja) in vsesavanje zraka (funkcija sesanja) iz predmetov z večjimi volumni, kot so zračne blazine itd.

### 9.4 Napihovanje predmetov

#### POZOR

#### Nevarnost materialnih poškodb!

Nepravilno ravnanje z izdelkom lahko povzroči poškodbe.

- Pri predmetih, ki jih boste napihnili, bodite pozorni na informacije in varnostna navodila proizvajalca.
  - Po vsakih 2 minutah delovanja počakajte približno 8 minut, da se izdelek ohladi, da preprečite pregrevanje.
1. Odstranite cev puhala (25) iz prostora za shranjevanje (27) na hrbtni strani izdelka.
  2. Namestite priključek cevi puhala (14) na izhod zraka (13). V ta namen ga obrnite v smeri urinega kazalca.
  3. Cev priključite na predmet, ki ga želite napihniti. Uporabite adapter šobe (23) ali (24).
  4. Priključite izdelek na vir napajanja ali vstavite sklop akumulatorja v nastavek akumulatorja (glejte poglavje »Preklapljanje med akumulatorjem in omrežnim delovanjem«).
  5. Vklopite funkcijo napihovanja tako, da gumb za vklop/izklop (4) nastavite na nizek tlak. Izdelek se slišno zažene in začne črpati.
  6. Če želite izklopiti izdelek, prestavite gumb za vklop/izklop (4) v položaj »0«.

### 9.5 Odsesavanje zraka iz predmetov

#### Napotek:

Zaslon in izdelek se po nedejavnosti samodejno izklopi.

1. Odstranite cev puhala (25) iz prostora za shranjevanje (27) na hrbtni strani izdelka.

2. Namestite priključek cevi puhala (14) na vhod zraka (19). V ta namen ga obrnite v smeri urinega kazalca.
3. Cev priključite na predmet, ki ga želite izprazniti. Uporabite adapter šobe (23) ali (24).
4. Izdelek priključite na vir napajanja ali vstavite akumulator (29) v nastavek akumulatorja (26), kot je opisano v poglavju .
5. Vklopite funkcijo sesanja zraka tako, da gumb za vklop/izklop (4) nastavite na nizek tlak. Izdelek se slišno zažene in začne črpati.
6. Če želite izklopiti izdelek, prestavite gumb za vklop/izklop (4) v položaj »0«.

### 9.6 Vklop/izklop delovne LED-lučke (21)

#### ⚠ PREVIDNO

Ne glejte neposredno v delovno LED-lučko ali vir svetlobe.

1. Izdelek priključite na vir napajanja ali vstavite akumulator (29) v nastavek akumulatorja (26), kot je opisano v poglavju .
2. Izdelek vklopite tako, da izbirno stikalo (2) nastavite na »Li-ion« za delovanje akumulatorja ali »Vtičnica« za omrežno napajanje.
3. Za vklop delovne LED-lučke (21) pritisnite stikalo za vklop/izklop (22) v položaj »I«.
4. Če želite izklopiti delovno LED-lučko (21), pritisnite stikalo za vklop/izklop (22) v položaj »O«.

### 9.7 Uporaba USB priključka

#### Napotek:

Nepravilno povezovanje naprav z USB priključki lahko povzroči poškodbe izdelka in povezanih naprav.

- Napravo vedno najprej povežite z USB priključki in nato vklopite izdelek.
- Preverite obratovalno napetost vaše električne ali elektronske naprave, preden jo povežete z izdelkom.
- Pri uporabi USB priključkov funkcij stisnjenega zraka ali nizkega tlaka ne smete uporabiti istočasno.

Izdelek ima USB-A priključek in USB-C priključek. Uporabljata se lahko kot vir energije za številne elektronske naprave, kot so na primer mobilni telefoni, MP3 predvajalniki, digitalni fotoaparati itd.

Izdelkov Apple ni mogoče polniti prek USB priključka.

Priključni kabel za USB priključek ni vključen v obseg dostave.

USB priključek uporabite na naslednji način:

1. Priključni kabel s povezano napravo vstavite v želen USB-C priključek (11) ali USB-A priključek (12).
2. Za polnjenje povezane naprave vklopite izdelek tako, da izbirno stikalo (2) nastavite na »Li-ion« za delovanje akumulatorja ali »Vtičnica« za omrežno napajanje.

## 10 Električni priključek

Nameščeni elektromotor je priključen, tako da je pripravljen za uporabo. Priključek ustreza zadevnim standardom VDE in DIN. Omrežni priključek in uporabljen podaljševalni vod na strani kupca morata ustrezati predpisom.

Pri delu z nastavki za pršenje in brizganje ali pri začasni uporabi na prostem je treba izdelek obvezno povezati prek zaščitnega stikala na okvirni tok s sprožilnim tokom 30 mA ali manj.

### NAPOTEK

#### Pomembni napotki

Pri preobremenitvi motorja se ta samodejno izklopi. Po določenem času hlajenja (različni časi) lahko motor znova vklopite.

### 10.1 Poškodovani električni priključni vodnik

Na električnih priključnih vodih pogosto nastanejo poškodbe izolacije.

Vzroki za to so lahko:

- tlačna mesta, če priključne vode speljete skozi okna ali reže vrat,
- mesta pregibanja zaradi nepravilne pritrditve ali polaganja priključnega voda,
- rezi zaradi vožnje preko priključnih vodov,
- poškodbe izolacije zaradi iztrganja iz stenske vtičnice,
- pretrgana mesta zaradi staranja izolacije.

Takih poškodovanih električnih priključnih vodov ne smete uporabljati, ker so zaradi poškodb izolacije smrtno nevarni.

Redno preverjajte, če so električni priključni vodi poškodovani. Pri tem pazite, da priključni vod pri preverjanju ne bo visel na napajalnem omrežju.

Električni priključni vodi morajo ustrezati zadevnim določilom VDE in DIN. Uporabljajte samo priključne vode z isto oznako »H05VV-F«.

Po predpisih mora biti oznaka tipa priključnega voda natisnjena na njem.

### 10.2 Motor na izmenični tok

- Omrežna napetost mora biti ~ 230 V.
- Podaljševalni vodi do dolžine 25 m morajo imeti prečni prerez 1,5 kvadratnega milimetra.

Priključevanje in popravila električne opreme lahko izvajajo samo električarji.

#### Način priključitve Y

Če je treba zamenjati omrežni priključni vod, mora to izvesti proizvajalec ali njegov zastopnik, da se prepreči tveganja za varnost.

## 11 Čiščenje, vzdrževanje, skladiščenje in prevoz

### ⚠ OPOZORILO

**Popravila in vzdrževalna dela, ki niso opisana v teh navodilih za uporabo, pustite izvesti samo specializirani delavnici. Uporabljajte samo originalne nadomestne dele.**

**Obstaja nevarnost nesreče! Vzdrževanje in čiščenje vedno izvajajte, ko je motor izključen in izvlecite omrežni vtič. Obstaja nevarnost poškodbe! Pred vsemi vzdrževalnimi in čistilnimi deli počakajte, da se izdelek ohladi. Elementi motorja so vroči. Obstaja nevarnost poškodb in opeklin!**

Izdelek se lahko nepričakovano zažene in privede do poškodb.

- Pred vsemi čiščenji in vzdrževalnimi deli izključite motor.
- Počakajte, da se motor ohladi.
- Izvlecite omrežni vtič!
- Sprostite tlak iz kompresorja!

### 11.1 Čiščenje

- Na zaščitnih pripravah, prezračevalnih režah in ohišju motorja mora biti čim manj prahu in umazanije. Izdelek zdrgnite s čisto krpo ali ga izpihajte s stisnjenim zrakom pod nizkim tlakom. Priporočamo, da izdelek očistite takoj po vsaki uporabi.
- Izdelek redno čistite z vlažno krpo in malo mazalnega mila. Ne uporabljajte čistil ali topil, ker lahko poškodujejo plastične dele izdelka. Pazite, da v notranjost izdelka ne vdre voda.
- Priporočamo, da izdelek očistite takoj po vsaki uporabi.
- Pred čiščenjem kompresorja je treba odklopiti gibko cev in orodja za brizganje. Kompresorja ni dovoljeno čistiti z vodo, topili ali podobnim.

### 11.2 Vzdrževanje

Redno preverjajte stanje izdelka. Med drugim preverite, ali:

- gumbi niso poškodovani,
- je pribor v brezhibnem stanju,
- napajalni kabli in vtiči niso poškodovani,
- so prezračevalne reže čiste in neovirane. Po potrebi jih očistite s ščetko ali čopičem.

### 11.3 Skladiščenje in transport

#### POZOR

Izvlecite omrežni vtič, prezračite kompresor in vsa priključena orodja za stisnjen zrak. Kompresor odložite tako, da ga nepooblaščen osebe ne morejo uporabljati.

Izdelek in njegove dodatke hranite v temnem, suhem in zaščitenem pred zmrzaljo mestu, ki je nedostopno otrokom. Optimalna temperatura shranjevanja je med 5 °C in 30 °C. Izdelek shranjujte v originalni embalaži. Pokrijte izdelek, da ga zaščitite pred prahom ali vlago. Navodila za uporabo shranjujte skupaj z izdelkom.

- Pred skladiščenjem izdelek očistite in opravite vzdrževanje.
- Odstranite akumulator iz izdelka, preden ga dlje časa skladiščite (npr. prezimovanje).
- Za prevoz izdelka uporabite priloženo transportno ročico ().

## 12 Popravilo in naročanje nadomestnih delov

Upošteвайте, da so pri tem izdelku sledeči deli podvrženi obrabi, ki izhaja iz uporabe, ali naravnih obrabi oz. so sledeči deli potrebni kot potrošni material.

### POZOR

Po zakonu o odgovornosti za izdelke ne jamčimo za poškodbe, ki nastanejo zaradi nestrokovnih popravil ali neuporabe originalnih nadomestnih delov.

Pooblastite servisno službo ali pooblaščenega strokovnjaka. Enako velja tudi za pribor.

Nadomestne dele in pribor dobite v našem servisnem centru. V ta namen odčitajte QR-kodo na naslovni strani.

### 12.1 Naročanje nadomestnih delov

Pri naročanju nadomestnih delov morate navesti naslednje podatke:

- Oznaka modela
- Številka izdelka
- Podatki na tipski ploščici

#### Nadomestni deli/oprema

Akumulator SBP2.0 št. artikla:	7909201708
Akumulator SBP4.0 št. artikla:	7909201709
Polnilnik SBC2.4A št. artikla:	7909201710
Polnilnik SBC4.5A št. artikla:	7909201711
Polnilnik SDBC2.4A št. artikla:	7909201712
Polnilnik SDBC4.5A št. artikla:	7909201713

## 13 Odlaganje med odpadke in reciklaža

### Napotki za embalažo



Embalažne materiale je mogoče reciklirati. Embalažo zavrzite okolju prijazno.

### Napotki glede zakona o električnih in elektronskih napravah

**Stare električne in elektronske naprave ne sodijo med gospodinjske, pač pa jih morate zavreči oz. oddati na zbirno mesto ločeno!**

- Stare baterije in akumulatorje, ki niso fiksno vgrajeni v staro napravo, je treba pred oddajo na zbirno mesto odstraniti brez uničenja komponent! Navodila za njihovo odstranjevanje ureja zakon o baterijah.
- Lastnik oz. uporabnik električnih in elektronskih naprav je zakonsko zavezan, da stare naprave po njihovi uporabi odda.
- Končni uporabnik nosi odgovornost za brisanje svojih osebnih podatkov na stari napravi, ki jo želi zavreči!

- Simbol prečrtanega smetnjaka pomeni, da električnih in elektronskih naprav ne smete odlagati med gospodinjske odpadke.
- Električne in elektronske naprave lahko brezplačno oddate na naslednjih mestih:
  - Javno-pravna mesta za odstranjevanje odpadkov oz. zbirna mesta (npr. komunalna podjetja)
  - Prodajna mesta električnih naprav (stacionarna in spletna), če so trgovci zavezani k prevzemanju starih naprav ali to ponujajo brezplačno.
  - Do tri stare električne naprave na vrsto naprave, z dolžino stranice največ 25 centimetrov, lahko brez predhodnega nakupa nove naprave od proizvajalca oddate pri njem ali na drugem pooblaščenem zbirnem mestu v vaši bližini.
  - Ostale proizvajalčeve in trgovčeve dodatne pogoje za prevzem najdete pri posamezni servisni službi.
- Če proizvajalec dostavi novo električno napravo v zasebno gospodinjstvo, lahko končni uporabnik na zahtevo naroči brezplačen prevzem stare električne naprave. Povežite se s servisno službo proizvajalca.

- Te izjave veljajo le za naprave, ki so nameščene in prodane v državah Evropske unije in so predmet evropske direktive 2012/19/EU. V državah izven območja Evropske unije lahko veljajo drugačna določila za odstranjevanje starih električnih in elektronskih naprav med odpadke.

### Opombe o litij-ionskih akumulatorjih



#### Preden zavrzete napravo, odstranite akumulator!

- Akumulatorjev ne mečite med gospodinjske odpadke, ogenj (nevarnost eksplozije) ali vodo. Poškodovani akumulatorji lahko škodujejo okolju in vašemu zdravju, če uhajajo strupeni hlapi ali tekočine.
- Okvarjene ali porabljene akumulatorje je treba reciklirati v skladu z Direktivo 2006/66/ES.
- Napravo in polnilnik odnesite na lokacijo za recikliranje. Uporabljene plastične in kovinske dele je mogoče ločiti glede na vrsto in jih tako reciklirati.
- Ko so akumulatorji izpraznjeni, jih zavrzite. Priporočamo, da pole pokrijete z lepilnim trakom za zaščito pred kratkim stikom. Akumulatorja ne odpirajte.
- Akumulatorje zavrzite v skladu z lokalnimi predpisi. Akumulatorje oddajte na zbirnem mestu za rabljene akumulatorje, kjer jih bodo reciklirali na okolju prijazen način. Posvetujte se s lokalnim podjetjem za odstranjevanje odpadkov.

## 14 Pomoč pri motnjah

Motnja	Morebiten vzrok	Ukrep
Kompresor se ne zažene.	Ni omrežne napetosti.	Preverite kabel, omrežni vtič, varovalko in vtičnico.
	Omrežna napetost je prenizka.	Izogibajte se predolgim kabelskim podaljškom. Uporabite kabelski podaljšek z zadostnim presekom žil.
	Zunanja temperatura prenizka.	Ne uporabljajte pri zunanji temperaturi, nižji od +5 °C.
	Motor je pregret.	Počakajte, da se motor ohladi, po potrebi odpravite vzrok pregretja.
Kompresor deluje, vendar orodja ne delujejo.	Spoji gibke cevi so netesni.	Preverite gibko cev za stisnjen zrak in orodja ter jih po potrebi zamenjajte.

## 15 Garancijski pogoji – serija Schepbach 20V IXES

Datum revizije 11.07.2023

### Spoštovana stranka,

naši izdelki so predmet strogega nadzora kakovosti. Če izdelek ne deluje pravilno, to zelo obžalujemo in vas prosimo, da stopite v stik z našo servisno službo na spodaj navedenem naslovu. Z veseljem smo vam na voljo tudi na telefonski številki servisa. Naslednji napotki so namenjeni za pomoč pri obdelavi in urejanju zahtevkov brez kakršnih koli težav.

### Za uveljavljanje garancijskih zahtevkov velja naslednje:

- Ti garancijski pogoji urejajo dodatne garancijske storitve proizvajalca** za kupce (zasebne končne uporabnike) novih izdelkov. Ta garancija ne vpliva na zakonske garancijske zahtevke. To je odgovornost prodajalca, pri katerem ste izdelek kupili.
- Garancijska storitev** velja samo za napake na novem izdelku, ki ste ga kupili, ki temeljijo na materialni ali proizvodni napaki in so po naši presoji omejene na brezplačno popravilo takšnih napak ali zamenjavo izdelka (po potrebi tudi zamenjavo z naslednikom modela). Zamenjani izdelki ali deli postanejo naša last. Prosimo, upoštevajte, da naši izdelki namensko niso konstruirani za gospodarsko, obrtno ali poslovno uporabo. Garancijski primer torej ne nastane, če je bil izdelek v garancijskem roku uporabljen v komercialni, obrtni ali industrijski dejavnosti ali je bil izpostavljen enakovredni obremenitvi.
- Naša garancijska storitev izključuje:**
  - Poškodbe izdelka zaradi neupoštevanja navodil za montažo, nepravilne namestitve, neupoštevanja navodil za uporabo (npr. priključitev na napačno omrežno napetost ali vrsto toka) ali predpisov o vzdrževanju in varnosti ali zaradi uporabe izdelka pod neustreznimi okoljskimi pogoji kot tudi zaradi pomanjkanja nege in vzdrževanja.
  - Poškodbe izdelka zaradi napačne ali nepravilne uporabe (kot je preobremenitev izdelka ali uporaba nepooblaščenih orodij ali pripomočkov), vdor tujkov v izdelek (kot je pesek, kamenje ali prah), poškodba med transportom, uporaba sile ali zunanjih vplivov (kot je npr. poškodba zaradi padca).
  - Poškodbe izdelka ali delov izdelka, ki so posledica normalne (operativne) ali druge naravne obrabe, kot tudi poškodbe in/ali obrabe obrabljenih delov.
  - Okvare izdelka, ki nastanejo zaradi uporabe dodatkov, dodatnih ali nadomestnih delov, ki niso originalni deli ali se ne uporabljajo za predvideni namen.

- Izdelke, ki so bili spremenjeni ali prilagojeni.
- Manjša odstopanja od ciljnega stanja, ki niso pomembna za vrednost in uporabnost izdelka.
- Izdelke, na katerih so bila izvedena samovoljna popravila ali popravila brez dovoljenja, zlasti s strani nepooblaščenih tretjih oseb.
- Če identifikacije na izdelku ali identifikacijski podatki izdelka (nalepka stroja) manjkajo ali niso berljivi.
- Izdelke, ki so močno umazani in jih zato servisno osebe je zavrne.
- Odškodninski zahtevki in posledična škoda so na splošno izključeni iz te garancije.

- Garancijska doba** je običajno **5 let** (12 mesecev za baterije/akumulatorje) in začne veljati z datumom nakupa izdelka. Datum na izvirnem dokazilu o nakupu je odločilen. Garancijske zahtevke morate uveljavljati takoj, ko zanje izveste. Uveljavljanje garancijskih zahtevkov po poteku garancijskega roka je izključeno. Popravilo ali zamenjava izdelka ne povzročijo podaljšanja garancijskega obdobja, prav tako pa ta storitev ne začne novega garancijskega obdobja za izdelek ali vgrajene nadomestne dele. To velja tudi pri uporabi servisa na kraju uporabe. Zadevni izdelek je treba predložiti ali poslati centru za pomoč strankam v očiščenenem stanju skupaj s kopijo računa o nakupu, ki vsebuje podatke o datumu nakupa in naziv izdelka. Če je izdelek poslan nepopolno brez celotnega obsega dostave, se manjkajoči dodatki pripišejo/odštejejo, če je izdelek zamenjan ali izvedeno vračilo kupnine. Delno ali v celoti razstavljenih izdelkov ni mogoče sprejeti v okviru garancijskega zahtevka. V kolikor je reklamacija neupravičena ali izven garancijskega roka, stroške transporta in transportno tveganje praviloma prevzame kupec. **Prosimo, da garancijski zahtevek predhodno prijavite servisnemu centru (glejte spodaj).** Praviloma je dogovorjeno, da se okvarjen izdelek s kratkim opisom napake pošlje na spodaj naveden naslov servisa z organiziranim vračilom ali – v primeru popravila izven garancijskega roka – z zadostno poštnino, upoštevajoč ustrezne smernice za pakiranje in pošiljanje. **Upoštevajte, da je vaš izdelek (odvisno od modela) iz varnostnih razlogov ob vračilu brez vseh obratovalnih sredstev.** Izdelek, poslan v naš servisni center, mora biti zapakiran tako, da se med transportom prepreči poškodbe reklamiranega izdelka. Po opravljenem popravilu/menjavi vam bomo izdelek brezplačno poslali nazaj. Če izdelkov ni mogoče popraviti ali zamenjati, lahko po lastni presoji vrnemo kupnino do nakupne cene okvarjenega izdelka, ob upoštevanju odbitkov za obrabo. **Ta jamstva veljajo le v korist prvotnega zasebnega kupca in jih ni mogoče dodeliti ali prenesti.**

5. **Podaljšanje garancijske dobe na 10 let:** Podjetje Scheppach ponuja dodatno podaljšanje garancije za 5 let za izdelke iz serije Scheppach 20V. Garancijska doba za te izdelke je torej skupaj 10 let. Baterije/akumulatorji, polnilniki in dodatki so izključeni. To podaljšanje garancije lahko izkoristite tako, da svoj izdelek Scheppach iz te ponudbe registrirate na spletu na <https://garantie.scheppach.com> najpozneje v 30 dneh od datuma nakupa. Po uspešni spletni registraciji boste prejeli potrditev podaljšanja garancije za izdelek.
6. **Za uveljavljanje garancijskega zahtevka se obrnite na naš servisni center.**

Prosimo, uporabite naš obrazec na naši spletni strani: <https://www.scheppach.com/de/service>

Prosimo, da nam ne pošiljate nobenih izdelkov, ne da bi nas prej kontaktirali in se registrirali pri našem servisnem centru.

**Za uveljavljanje te garancije morate obvezno najprej stopiti v stik z našim servisnim centrom.** Garancijske zahtevke je treba uveljaviti v 14 dneh od odkritja napake pred iztekom garancijskega roka. V ta namen je obvezna predložitev izvirnega dokazila o nakupu in, če je primerno, potrditev podaljšanja garancije v zvezi z artiklom.

7. **Čas obdelave** - Pritožbe običajno obravnavamo v 14 dneh od prejema v našem servisnem centru. Če je v izjemnih primerih določen čas obdelave presežen, vas bomo o tem pravočasno obvestili.
8. **Obrabni deli so na splošno izključeni iz garancijel** - Obrabni deli so: a) priložene, priključene in/ali nameščene baterije/akumulatorji in b) vsi obrabni deli, odvisni od modela (vključno z jermeni, žaginimi listi, vložki, brusilnimi koluti, filtri, ogljikovimi ščetkami itd., glejte navodila za uporabo). Iz garancije so izključene baterije ali akumulatorji, ki so globoko izpraznjeni ali imajo poškodovana ohišja in/ali pole.
9. **Predračun** - Proti plačilu bomo popravili izdelke, ki niso ali niso več zajeti v garanciji. Če se obrnete na naš servisni center, lahko okvarjene izdelke pošljete za oceno stroškov in servisnemu centru po potrebi pisno (po pošti, elektronski pošti) izdate dovoljenje za popravilo. Nadaljnja obdelava ne poteka brez odobritve popravila.
10. **Drugih zahtevkov**, ki niso navedeni zgoraj, ni mogoče uveljavljati.

**Garancijski pogoji** so veljavni samo v trenutni različici v času pritožbe in jih lahko najdete na našem spletnem mestu ([www.scheppach.com](http://www.scheppach.com)). Pri prevodih je nemška različica vedno verodostojna.

**Scheppach GmbH · Günzburger Str. 69 · 89335 Ichenhausen (Nemčija)**

**Telefon: +800 4002 4002 ·**

**E-pošta: [customerservice.SI@scheppach.com](mailto:customerservice.SI@scheppach.com) ·**

**Internet: <https://www.scheppach.com>**

Pridržujemo si pravico, da te garancijske pogoje kadarkoli spremenimo brez predhodnega obvestila.

## 16 EU izjava o skladnosti

**Originalna izjava o skladnosti**

**Proizvajalec:**

Scheppach GmbH  
Günzburger Straße 69  
D-89335 Ichenhausen

S polno odgovornostjo izjavljamo, da je tukaj opisani izdelek v skladu z veljavnimi smernicami in standardi.

Znamka: **SCHEPPACH**  
Oznaka izdelka: **AKUMULATORSKI  
HIBRIDNI KOMPRESOR  
AIRFORCE 6  
5906159901**

Št. izd.

**Direktive EU:**

2014/30/EU, 2006/42/EG, 2011/65/EU\*

\* Zgoraj opisani predmet izjave izpolnjuje predpise Direktive 2011/65/EU Evropskega parlamenta in Sveta z dne 8. junij 2011 za omejevanje uporabe določenih nevarnih snovi v električnih in elektronskih napravah.

**2000/14/EG\_2005/88/EG – Priloga: VI**

Zagotovljen nivo	
zračne moči (L <sub>WA</sub> ):	94 dB
Izmerjeni nivo zračne moči (L <sub>WA</sub> ):	92 dB
Moč (P):	120 W
Priglašeni organ:	TÜV Rheinland LGA Products GmbH, Tillystraße 2, 90431 Nürnberg
Številka:	0197

**Uporabljeni standardi:**

EN 62841-1:2015/A11:2022; EN 1012-1:2010;  
EN ISO 12100:2010; EN 61000-3-3:2013+A1+A2;  
EN 61547:2009; EN 50498:2010;  
EN IEC 55014-1:2021; EN IEC 55014-2:2021;  
EN IEC 61000-3-2:2019+A1;  
EN IEC 55015:2019+A11; EN IEC 61000-6-3:2021;  
EN IEC 61000-6-1:2019;

**Pooblaščenec za dokumentacijo:**

Ann-Katrin Bloching  
Günzburger Str. 69  
D-89335 Ichenhausen  
Ichenhausen, 18.10.2023

  
Simon Schünk  
Division Manager Product Center

  
Andreas Pecher  
Head of Project Management



## Sisukord

1	Sissejuhatus.....	159
2	Toote kirjeldus.....	159
3	Tarnekomplekt .....	160
4	Sihtotstarbekohane kasutus.....	160
5	Ohutusjuhised .....	160
6	Tehnilised andmed.....	163
7	Lahtipakkimine .....	163
8	Enne käikuvõtmist.....	164
9	Käsitsemine.....	164
10	Elektrühendus .....	165
11	Puhastamine, hooldus, ladustamine ja transportimine.....	166
12	Remont ja varuosade tellimine.....	166
13	Utiliseerimine ja taaskäitus.....	167
14	Rikete kõrvaldamine.....	167
15	Garantiitingimused – Schepbach 20V IXES seeria .....	167
16	EL vastavusdeklaratsioon .....	169
17	Plahvatusjoonis .....	250

## Tootel olevate sümbolite selgitus

Käesolevas käsiraamatus on sümbolite kasutamise ülesandeks pöörata Teie tähelepanu võimalikele riskidele. Ohutussümbolitest ja nende juurde kuuluvatest selgitustest tuleb täpselt aru saada. Hoiatused ise ühki riski ei kõrvalda ega suuda asendada korrektseid ohutusabinõusid.

	Tähelepanu! Tootele paigaldatud ohutusmärkide ja hoiatusjuhiste ning ohutus- ja käitsusjuhiste eiramine võib põhjustada raskeid vigastusi kuni surmani.		Kaitseklass II (topeltisolatsioon)
	Lugege enne käikuvõtmist käitsusjuhend ja ohutusjuhised läbi ning pidage neist kinni!		12 V pistik
	Kandke kuulmekaitset. Mürara toime võib põhjustada kuulmiskadu.		Ärge jätke toodet vihma kätte. Toodet tohib statsioneerida, ladustada ja käitada ainult kuivades ümbrustingimustes.

	Kandke kaitseprille.		Toote garanteeritud helivõimsustase.
	Hoiatus elektripinge eest.		Liitiumioonaku
	Alalisvool		Toode vastab kehtivatele Euroopa direktiividele.

## 1 Sissejuhatus

### Tootja:

Schepbach GmbH  
Günzburger Straße 69  
D-89335 Ichenhausen

### Austatud klient!

Soovime Teile uue toote meeldivat ja edukat kasutamist.

### Juhis:

Kõnealuse toote tootja ei vastuta kehtiva tootevastutuse seaduse järgi kahjude eest, mis tekivad tootel või toote tõttu alljärgnevatel juhtudel:

- Asjatundmatu käsitsemine
- Käitsusjuhendi eiramine
- Remondid kolmandate isikute, volitamata spetsialistide poolt
- Mitte-originaalosalade paigaldamine ja nendega vahetamine
- Mitte sihtotstarbekohane kasutus
- elektrisüsteemi rivist väljalangemisel elektriläaeeskirjade ning VDE nõuete 0100, DIN 57113 / VDE0113 eiramisel.

### Pidage silmas:

Käitusjuhend on toote koostisosa.

See sisaldab tähtsaid juhiseid, kuidas saate tootega ohutult, asjatundlikult ning ökonoomselt töötada, kuidas saate vältida ohte, hoida kokku remondikulusid, lühendada seisakuaegu ning suurendada tarviku töökindlust ja eluiga. Lisaks käesolevas käitusjuhendis esitatud ohutusnõuetele peate tingimata järgima oma riigis toote käitamise kohta kehtivaid eeskirju.

Tutvuge enne toote kasutamist kõigi käitsus- ja ohutusjuhistega. Käitage toodet ainult kirjeldatud viisil ja mainitud kasutusvaldkondades. Säilitage käitusjuhendit hästi ja andke kõik dokumendid toote edasiandmisel kolmandatele isikutele kaasa.

## 2 Toote kirjeldus

1. Transpordikäepide
2. Aku valikulüliti – 12V/230V
3. Klahv „-“
4. Sisse-/välja-klahv (displei)
5. Klahv „+“
6. Sisse-/väljalüliti (2-astmeline puhurilüliti)
7. Displei näit
8. Ühenduskaabel (12V alalisvool)
9. Ventiliadapteriga suruõhuvoolik

10. Seisujalg
11. USB-C ühendus
12. USB-A ühendus
13. Toote õhu väljalase
14. Puhurivooliku ühendus
15. Hoiulaegas (tarvik)
16. Dunlopi tüüpi ventiil
17. Pallinõel
18. Kooniline ventiiliadapter
19. Toote õhu sisselase
20. Võrgukaabel (230V vahelduvvool)
21. LED-töötuli
22. Sisse-/väljalülit (LED-töötuli)
23. Adapterdүүs
24. Adapterdүүs
25. Puhurivoolik
26. Akupesa
27. Hoiuseadis (puhurivoolik)
28. Laadija \*
29. Aku \*
30. Lahtilukustusklahv (aku)

### 3 Tarnekomplekt

Pos	Arv	Nimetus
16.	1 x	Dunlopi tüüpi ventiil
17.	1 x	Pallinõel
18.	1 x	Kooniline ventiiliadapter
24.	1 x	Adapterdүүs
25.	1 x	Puhurivoolik
28.	1 x	Laadija*
29.	1 x	Aku*
	1 x	Hübridkompressor
	1 x	käsitsusjuhend

\* = ei sisaldu tingimata tarnekomplektis!

### 4 Sihtotstarbekohane kasutus

Toode sobib jalgrattarehvide ja täispuhutavate mängu-, spordi- ning rannaesemete täispumpamiseks kaasapanud adaptereid kasutades.

Toodet tohib kasutada ainult vastavalt selle otstarbele. Igasugune edasine ulatuslikum kasutus pole sihtotstarbekohane. Sellest põhjustatud kahjude või iga liiki vigastuste eest vastutab kasutaja/operaator ja mitte tootja.

Sihtotstarbekohase kasutuse koostisosaks on ka ohutusjuhiste, samuti montaažijuhendi ja käsitsusjuhendis sisalduvate käsitsusjuhiste järgimine.

Isikud, kes toodet kasutavad ja hooldavad, peavad seda tundma ning olema võimalikest ohtudest teavitatud.

Tootel teostatud muudatused välistavad tootja vastutuse sellest tekkivate kahjude eest täielikult.

Toodet tohib käitada ainult tootja originaalosadega ja originaaltarvikutega.

Tuleb pidada kinni tootja ohutus-, töö- ja hoolduseeskirjadest ning tehnilistes andmetes esitatud mõõtmetest.

Palun pidage silmas, et meie tooted pole konstrueeritud kommerts-, käsitöõndus- või tööstuskasutuse jaoks. Me ei võta üle pretensioonioiguskohustust, kui toodet kasutatakse kommerts-, käsitöõndus- või tööstusettevõtetes ning samaväärsetel tegevustel.

## Käsitsusjuhendis esitatud signaalsõnade selgitus

### ⚠ OHT

Signaalsõna vahetult eelseisva ohtliku olukorra tähistamiseks, mille tagajärjeks on, kui seda ei väldita, surm või raske vigastus.

### ⚠ HOIATUS

Signaalsõna vahetult võimaliku ohtliku olukorra tähistamiseks, mille tagajärjeks võib olla, kui seda ei väldita, surm või raske vigastus.

### ⚠ ETTEVAATUST

Signaalsõna vahetult võimaliku ohtliku olukorra tähistamiseks, mille tagajärjeks võib olla, kui seda ei väldita, vähene või mõõdukas vigastus.

### TÄHELEPANU

Signaalsõna vahetult võimaliku ohtliku olukorra tähistamiseks, mille tagajärjeks võivad olla, kui seda ei väldita, materiaalsed kahjud tootel või omandil/valdusel.

## 5 Ohutusjuhised

### ⚠ HOIATUS

Lugege kõiki ohutusjuhiseid, korraldusi, illustreerimisi ja tehnilisi andmeid, millega see elektritöõriist on varustatud.

Hooletused alljärgnevatest korraldustest kinnipidamisel võivad põhjustada elektrilööki, tulekahju ja/või raskeid vigastusi.

**Hoidke kõiki ohutusjuhiseid ja korraldusi tulevikus alal.**

Ohutusjuhistes kasutatav mõiste „elektritöõriist“ kehtib võrgukäitusega elektritöõriistade (võrgujuhtmega) ja akukäitusega elektritöõriistade (võrgujuhtmeta) kohta.

### 1) Ohutus töökohal

- a) **Hoidke oma tööpiirkond puhas ja hästi valgustatud.** Korraldused või valgustamata tööpiirkonnad võivad õnnetusi põhjustada.
- b) **Ärge töötage elektritöõriistaga plahvatusohtlikus ümbruskonnas, milles leidub süttimisohulikke vedelikke, gaase või tolme.** Elektritöõriistad tekitavad sädemid, mis võivad toimud või aurud põlema süüdata.
- c) **Hoidke lapsed ja teised isikud elektritöõriista kasutamise ajal eemal.** Tähelepanu kõrvalekaldumisel võite elektritöõriista üle kontrolli kaotada.

## 2) Elektrialane ohutus

- a) Elektritööriista ühenduspistik peab pistikupesaga sobima. Pistikut ei tohi ühelgi viisil muuta. Ärge kasutage adapterpistikuid koos kasitsemaandusega elektritööriistadega. Muutmata pistikut ja sobivad pistikupesad vähendavad elektrilöögi riski.
- b) Vältige kehalist kontakti torude, küttesüsteemide, pliitide, külmkappide jms maandatud pindadega. Kui Teie keha on maandatud, siis valitseb kõrgendatud elektrilöögi risk.
- c) Kaitske elektritööriistu vihma ja märja eest. Vee tungimine elektritööriista suurendab elektrilöögi riski.
- d) Ärge kasutage ühendusjuhet valel otstarbel nagu elektritööriista kandmiseks, üles riputamiseks või pistikupesast pistiku väljatõmbamiseks. Kaitske ühendusjuhet kuumuse, õli, teravate servade ning liikuvate osade eest. Kahjustatud või säsitud ühendusjuhtmed suurendavad elektrilöögi riski.
- e) Kui töotate elektritööriistaga õues, siis kasutage üksnes välitingimustesse sobivaid pikendusjuhtmeid. Välitingimustesse sobiva pikendusjuhtme kasutamine vähendab elektrilöögi riski.
- f) Kui elektritööriista käitamist pole võimalik niiskes ümbruskonnas vältida, siis kasutage rikkevoolukaitselülitiit. Rikkevoolu-kaitselülitiit kasutamine vähendab elektrilöögi riski.

## 3) Inimeste ohutus

- a) Olge tähelepanelik, pidage oma tegevust silmas ja käige töötamisel elektritööriistaga mõistlikult ümber. Ärge kasutage elektritööriista, kui olete väsinud või uimastite, alkoholi või ravimite mõju all. Hetkeline tähelepanematus võib põhjustada elektritööriista kasutamisel tõsised vigastusi.
- b) Kandke isiklikku kaitsevarustust ja alati kaitseprille. Isikliku kaitsevarustuse nagu tolmu maski, libisemiskindlate turvalajalaste, kaitsekiivri või kuulmekaitseme kandmine, vastavalt elektritööriista liigile ning kasutusele, vähendab vigastuste riski.
- c) Vältige etteavatsematut käikuvõtmist. Veenduge, et elektritööriist on enne voolutoite ja/või aku külgeühendamist, ülesvõtmist või kandmist välja lülitatud. Kui hoiate elektritööriista kandmisel sõrme lülilil või ühendate sisselülitatud elektritööriista vooluvarustusega, siis võib see õnnetusi põhjustada.
- d) Eemaldage enne elektritööriista sisselülitamist seadistustööriistad ja mutrivõtmed. Pöörleva elektritööriista sisemises paiknevat tööriist või võti võib vigastusi põhjustada.
- e) Vältige ebaharilikku kehahoiakut. Hoolitsege turvalise seisu eest ja hoidke alati tasakaalu. Seeläbi saate elektritööriista ootamatutes olukordades paremini kontrollida.
- f) Kandke sobivat riietust. Ärge kandke avarat riietust ega ehteid. Hoidke juuksed ja riietus pöörlevatest detailidest eemale. Avar riietus, ehted või pikad juuksed võidakse liikuvate osade poolt kaasa haarata.
- g) Kui saab monteerida tolmuimur- ja -püüdeseadiseid, siis tuleb need külge ühendada ning need õigesti kasutada. Tolmuimurüsteemi kasutamine võib vähendada tolmu tingitud ohte.

- h) Ärge uskuge pimesi ohutusse ega eirake elektritööriista ohutusreegleid ka siis, kui olete paljudes kasutuse tõttu elektritööriistaga tuttav. Tähelepanematu tegutsemine võib põhjustada sekundi murdosa jooksul raskeid vigastusi.

## 4) Elektritööriista kasutamine ja käsitsemine

- a) Ärge koormake elektritööriista üle. Kasutage töötamisel antud töö jaoks ettenähtud elektritööriista. Sobiva elektritööriistaga töötate paremini ja ohutumalt ettenähtud võimsusvahemiku piires.
- b) Ärge kasutage elektritööriista, mille lüliti on defektne. Elektritööriist, mida ei saa enam sisse või välja lülitada, on ohtlik ning tuleb remontida.
- c) Tõmmake pistik pistikupesast välja ja/või eemaldage äravõetatav aku enne seadme seadistamist, rakendustööriistade vahetamist või elektritööriista ärapanemist. See ettevaatusmeede vähendab elektritööriista etteavatsematu käivitumise ohtu.
- d) Ladustage mittekasutatavaid elektritööriistu lastele kättesaamatult. Ärge laske elektritööriista kasutada isikutel, kes seda ei tunne või pole käesolevaid korraldusi lugenud. Elektritööriistad on ohtlikud, kui neid kasutavad kogenematus isikud.
- e) Hoolitsege elektritööriistade ja rakendustööriistade eest hästi. Kontrollige, kas liukuvad detailid talitlevad laitmatult ega kiilu kinni, kas esineb murdunud või kahjustatud detaile nii, et elektritööriista talitlus on piiratud. Laske kahjustatud osad enne elektritööriista kasutamist remontida. Paljude õnnetuste põhjus peitub halvasti hooldatud elektritööriistades.
- f) Hoidke lõiketööriistad teravad ja puhtad. Hästi hoolitsetud teravate lõikeservadega lõiketööriistad kiiluvad vähem kinni ja neid on lihtsam juhtida.
- g) Kasutage elektritööriista, rakendustööriista, rakendustööriista jms vastavalt käesolevatele korraldustele. Arvestage seejuures töötingimustega ja teostatava tegevuse iseloomuga. Elektritööriista kasutamine muudeks kui ettenähtud rakendusteks võib põhjustada ohtlikke olukordi.
- h) Hoidke käepidemed ja hoidepinnad kuivad, puhtad ja õli- ning määrdevabad. Libedad käepidemed ja hoidepinnad ei võimalda elektritööriista ettenägematu olukordades kindlalt käsitseda ning kontrollida.

## 5) Teenindus

- a) Laske elektritööriista remontida ainult kvalifitseeritud erialapersonalil ja ainult originaalvaruosadega. Sellega tagatakse elektritööriista ohutuse säilimine.

## Akutööriista kasutamine ja käsitsemine

- a) Laadige akusid ainult tootja poolt soovitatud laadijatega. Teatud kindlat liiki akude laadimiseks ettenähtud laadijate tõttu valitseb muude akudega kasutamisel tuleoht.
- b) Kasutage elektritööriistades ainult nende jaoks ettenähtud akusid. Muude akude kasutamine võib põhjustada vigastusi või tuleohtu.

- c) Äрге laske bürooklambritel, müntidel, võtmetel, naeltel, kruvidel ja muudel väikestel metallesemetel, mis võivad põhjustada kontaktide sildamist, akude lähedusse sattuda. Aku kontaktide lühistumise tagajärjeks võivad olla põletused või tulekahju.
- d) Vale kasutamise korral võib vedelik akust välja tungida. Vältige sellega kokkupuudet. Loputage juhusliku kokkupuute korral veega ära. Pöõrduge silma sattunud vedeliku korral abi saamiseks täiendavalt arsti poole. Väljatungiv akuveelik võib põhjustada nahaärritusi või põletusi.
- e) Äрге kasutage kahjustatud või muudetud akut. Kahjustatud või muudetud akud võivad käituda ettenägematul viisil ja põhjustada tulekahju, plahvatust või vigastusohu.
- f) Äрге allutage akut tulele ega kõrgete temperatuuridele. Tuli või temperatuurid üle 130 °C võivad põhjustada plahvatuse.
- g) Järgige kõiki korraldusi laadimise kohta ja ärge laadige akut või akutööriista kunagi väljaspool kasutusjuhendis esitatud temperatuurivahemikku. Vale laadimine või laadimine väljaspool lubatud temperatuurivahemikku võib aku hävitada või tulekahju ohtu suurendada.
- h) Äрге hooldage kunagi kahjustamata akusid. Kogu akude hooldust peaks teostama tootja või volitatud klientideenindus.

## 5.1 Seadmespetsiifilised ohutusjuhised

- Toodet ei tohi kasutada vähendatud füüsiliste, sensoorsete või mentaalsete võimetega või puuduvate kogemuste või teadmistega isikud (sealhulgas lapsed).
- Lapsed ei tohi puhastust ja kasutajapoolset hooldust teostada.
- Kaitske toodet vihma ja märja eest. Vee tungimine tootesse suurendab elektrilöögi riski.
- Vältige toote kasutamist temperatuuridel alla +5°C.
- Äрге jätke toodet järelevalveta.

### ETTEVAATUST

Käitage toodet ainult lühikest aega. Pikaajalisel katkematul käitamisel kauem kui 10 min kuumeneb toode üle. Lülitage toode kohe välja ja laske sellel 10 min maha jahtuda.

### OHT

#### Vigastusoh!

Äрге laske pumbatavaid esemeid üle neile ettenähtud rõhu täis pumbata. Need võivad lõhkeda ja vigastusi ja/või materiaalseid kahjustusi põhjustada.

- Äрге ületage kompressori lubatud võimsusvahemikku. Äрге pumbake veoautode, traktorite või muid suuri rehve.
- Äрге töodelge materjale, mis on või võiksid olla potentsiaalselt kergesti süttivad või plahvatusvõimelised.
- Äрге kasutage toodet kunagi väärotstarbelselt.
- Hoidke toode alati puhas, kuiv ja vaba õlist ning määrdevastdest. Eemaldage tolm iga kord pärast kasutamist ja enne ladustamist.

- Äрге kasutage toote puhastamiseks kunagi bensiini või muid süttimisvõimelisi vedelikke! Tootesse jäänud aaurud võivad sädemetest süttida ja põhjustada toote plahvatuse.
- **Olge alati tähelepanelik! Pidage oma tegevust alati silmas ja toimige alati mõistlikult.** Äрге kasutage mitte mingil juhul toodet, kui olete hajevil või tunnete ennast halvasti.
- Vältige voolikusüsteemile suuri koormusi kasutades murdekohtade vältimiseks painduvaid voolikuühendusi.
- Juurdevooluvoolikud on soovitatav varustada rõhkudel üle 7 bar ohutuskaabliga, nt traatrossiga.
- Äрге puudutage toote kuumi detaile!
- Pöõrake tähelepanu sellele, et kõik voolikud ja armatuurid on kompressori suurimale lubatud töö rõhule sobilikud.
- **Kui elektritööriista käitamist pole võimalik niiskes ümbruskonnas vältida, siis kasutage rikkevoolukaitselüliti.** Rikkevoolu-kaitselüliti kasutamine vähendab elektrilöögi riski.

Masinat tuleks varustada maksimaalselt 30 mA vallandusvooluga rikkevoolu-kaitseseadise (RCD) kaudu.

## Jääkriskid

Toode on ehitatud tehnika kaasaegset arengutaset ja kehtivaid ohustehnilisi reegleid järgides. Siiski võib töötamisel esineda üksikuid jääkriske.

- Kuulmekahjustus, kui ei kanta ettekirjutatud kuulmekaitset.
- Jääkriske saab minimeerida, kui järgitakse „Ohutusjuhiseid“ ja „Sihtotstarbekohast kasutus“ ning käsitlusjuhendit tervikuna.
- Kasutage toodet nii, nagu seda käesolevas käsitlusjuhendis soovitatakse. Nii saavutate, et Teie toode annab optimaalseid tulemusi.
- Peale selle võivad kõigist tarvitusele võetud abinõudest hoolimata valitseda mitteilmsed jääkriskid.

### HOIATUS

Antud elektritööriist tekitab käitamise ajal elektromagnetilise välja. Kõnealune väli võib teatud tingimustel aktiivsete või passiivsete meditsiiniliste implantaatide talitlust halvendada. Vähendamaks tõsiste või surmavate vigastuste ohtu, soovitate me meditsiiniliste implantaatidega isikutel arsti ja meditsiinilise implantaadi tootjaga konsulteerida enne, kui elektritööriista käsitsetakse.

### HOIATUS

Pikemal töötamisel võivad tekkida käsitseva isiku kätes vibratsioonide tõttu verevarustushäired (Raynaud' sündroom).

Raynaud' sündroom on veresoonte haigus, mille puhul lähevad väikesed veresooned sõrmedes ja varvastes spastiliselt krampi. Asjaomaseid piirkondi ei varustata enam piisavalt verega ja need muutuvad seetõttu äärmiselt kahvatuks. Vibreerivate toodete sagedane kasutamine võib halvendatud verevarustusega isikutel (nt suitsetajad, diabeetikud) närvikahjustusi tekitada.

Kui märkate ebataivalisi vaevusi, siis lõpetage kohe töö ja pöõrduge arsti poole.

## TÄHELEPANU

Toode on 20V IXES seeria osa ja seda tohib käitada ainult selle seeria akudega. Akusid tohib laadida ainult selle seeria laadijatega. Järgige seejuures tootja andmeid.

## ⚠ HOIATUS

**Järgige laadimise ohutusjuhiseid ja korrektse kasutuse juhiseid, mis on esitatud Teie aku ning 20V IXES seeria laadija käitusjuhendis. Laadimisprotseduuri üksikasjaliku kirjelduse ja edasist informatsiooni leiate käesolevast eraldi käsitsemisjuhendist.**

## 6 Tehnilised andmed

Nominaalpinge	20 V  (Li-ioon-aku)
	12 V
	230 V~
Töörežiim	S3 20% 10 min
Suruõhupumba võimsus:	120 W
Mahtpumba võimsus:	80 W
Max rõhk	10,3 bar (150 PSI)
Max pöördearv	3500 min <sup>-1</sup> (suruõhk)
	15000 min <sup>-1</sup> (madalrõhk)
Puhuri õhuedastuskogus	380 l/min
Kompressori õhuedastuskogus	21 l/min
USB-A ühendus	5V/2A
USB-C ühendus	5V/2A
Kaitseklass	II/(topeltisolatsioon)

Õigus tehnilisteks muudatusteks reserveeritud!

### Töörežiim S3 (perioodiline vahelduvrežiim)

Käitamine koosneb nimikoormusest ja seisuaajast kokku. Tsükliekstus on 10 min, suhteline sisselülituskestus on 25% tsükliekstusest.

### Müra tunnusväärtused

## ⚠ HOIATUS

Müra võib Teie tervisele tõsist mõju avaldada. Kui masina müra ületab 85 dB, siis kandke ise ja paluge läheduses viibivatel isikutel kanda sobivat kuulmekaitset.

Müra- ja vibratsiooniväärtused määrati vastavalt EN 62841-1.

Õhupump	
Helirõhutase (käsitsemiskohal) L <sub>pA</sub>	82,5 dB
Määramatus K	3 dB
Helivõimsustase mõõdetud L <sub>wA</sub>	92,0 dB
Määramatus K	2,04 dB
Helivõimsustase garanteeritud L <sub>wA</sub>	94 dB
Puhumismoodus	
Helirõhutase (käsitsemiskohal) L <sub>pA</sub>	74,6 dB

Määramatus K	3 dB
Helivõimsustase mõõdetud L <sub>wA</sub>	82,3 dB
Määramatus K	3 dB

### Vibratsiooni tunnusväärtused

Vibratsiooni üldväärtus a <sub>n</sub>	<2,5 m/s <sup>2</sup>
Määramatus K	1,5 m/s <sup>2</sup>

Esitatud võngete üldväärtus ja esitatud müraemissiooni väärtus mõõdeti normeeritud kontrollmeetodi alusel ning neid saab kasutada ühe elektritööriista võrdlemiseks teiega.

Esitatud müraemissiooni väärtust ja esitatud võngete üldväärtust saab samuti kasutada koormuse esimeseks hindamiseks.

## ⚠ HOIATUS

**Müraemissioonid ja võnkeemissiooni väärtus võivad elektritööriista tegeliku kasutamise ajal esitatud väärtustest kõrvale kalduda sõltuvalt liigist ning viisist, kuidas elektritööriista kasutatakse, eelkõige seetõttu, millist liiki töödetali töödeldakse.**

Proovige hoida koormus võimalikult väike. Näitlikud meetmed: tööaja piiramine. Seejuures tuleb arvesse võtta käitustusükli kõiki osi (näiteks aegu, mil elektritööriist on välja lülitatud, ning selliseid aegu, mil elektritööriist on küll sisse lülitatud, kuid töötab koormuseta).

Pidage vajaduse korral puhkeajadest kinni ja piirake töö kestus vähimale vajalikule.

## 7 Lahtipakkimine

## ⚠ HOIATUS

**Toode ja pakendusmaterjalid pole laste mänguasjad!**

**Lapsed ei tohi kilekottide, kilede ja väikeosadega mängida! Valitseb allaneelamis- ja lämbumisoho!**

- Avage pakend ja võtke toode ettevaatlikult välja.
- Eemaldage pakendusmaterjal ja pakendus- ning transpordikindlustused (kui olemas).
- Kontrollige üle, kas tarnekomplekt on terviklik.
- Kontrollige toodet ja tarvikuosi transpordikahjustuste suhtes. Teavitage võimalikest kahjustustest kohe transpordiettevõtetele, millega toode kohale tarniti. Hilisemaid pretensioone ei tunnustata.
- Hoidke pakendit võimaluse korral kuni garantiiaja möödumiseni alal.
- Tutvuge enne kasutamist käsitsemisjuhendi alusel tootega.
- Kasutage tarvikute ja kulu- ning varuosade puhul ainult originaalosi. Varuosi saate esindusest.
- Edastage tellimuste korral meie artiklinumbrid ja toote tüüp ning ehitusaasta.

## 8 Enne käikuvõtmist

### ETTEVAATUST

#### Vigastusoh!

Pange aku sisse alles siis, kui akutööriist on kasutamiseks ette valmistatud.

#### Aku sissepanemine

1. Lükake aku (29) akupessa (26). Aku (29) fikseerub kuuldavalt.

#### Aku väljavõtmine

1. Vajutage aku (29) lahtilukustusklahvi (30) ja tõmmake aku akupesast (26) välja.

#### Aku laadimine

1. Järgige aku (29) laadimiseks kasutatava aku (29) ja laadija (28) käsitlusjuhendites esitatud korraldusi.

## 9 Käsitsemine

### ETTEVAATUST

#### Vigastusoh!

Pange aku sisse alles siis, kui akutööriist on kasutamiseks ette valmistatud.

### TÄHELEPANU

#### Kandke kuulmekaitset!

Kasutage sobivat kuulmekaitset, kui viibite toote läheduses.

### TÄHELEPANU

Toode ei sobi kestevkasutuseks. Kasutage toodet maksimaalselt 2 minutit. Võtke aku toote ülekuumenemise korral kohe välja. Võtke toode jälle käiku, kui see on maha jahtunud.

#### Juhis:

Toode vibreerib käituse ajal. Seetõttu asetage see käituse ajal kõvale ja tasasele aluspinnale. Suurim kalle horisontaali suhtes on 10°. Toote alaküljel asuvad selle jaoks neli seisujalga.

## 9.1 Aku- ja võrgurežiimi vahel ümberlülitamine

#### Juhis:

12V alalisvoolu-energiaallikaga käitamisel peab olema sigaretisüütlil kaitse vähemalt väärtusega 15 A. Kui oluväärtus peaks olema väiksem kui 15 A, siis võib kaitse sulada. Kui Teil peaks olema sellekohaseid küsimusi või kahtlusi, siis pöörduge palun sõiduki tootja poole. Asjatundmatu kasutuse eest ei saa me vastutust üle võtta.

#### Juhis:

Pöörake tähelepanu sellele, et toode on välja lülitatud ja ettekavatsematu sisselülitamise vastu kindlustatud.

1. Asetage toode tasasele sirgele pinnale.

2. Varustamiseks toodet akust (29) vooluga, pange 20V IXES seeria aku akupessa (26) ja seadke valikulüliti (2) „Li-ioon“ peale.

3. Varustamiseks toodet võrgukaabli (230 V vahelduvvool) kaudu vooluga, ühendage võrgukaabel (230V vahelduvvool) (20) eeskirjakohaselt installeeritud pistikupesaga ja seadke valikulüliti (2) võrgurežiimi jaoks „Pistik“ peale.

4. Varustamiseks toodet ühenduskaabli (12V alalisvool) (8) kaudu vooluga, ühendage kaabel 12V alalisvoolu-energiaallikaga (sigaretisüütel) ja seadke valikulüliti (2) võrgurežiimi jaoks „Pistik“ peale.

## 9.2 Suruõhufunktsiooni kasutamine

#### Juhis:

### TÄHELEPANU

#### Kahjustusoh!

Asjatundmatu ümberkäimine tootega võib põhjustada kahjustusi.

- Järgige täispuhutavate objektide puhul tootja andmeid ja ohutusjuhised.
- Vahetult enne väljalülitamist võib olla displeil näidatav rõhk õhuvoolikus valitseva ülerõhu tõttu 0,05–0,2 bar kõrgem kui eelalitud rõhk.
- Toode sobib auto-, mootorratta- ja jalgrattarehvide, spordipallide jms täispumpamiseks.
- Kõrgrõhupumba maksimaalne käitusrõhk on 10,3 bar.

#### Juhis:

SISSE-/VÄLJA-klahviga saate ühikute PSI (psi), BAR (bar) ja KPA (kPa) vahel valida. Väljalalitud ühikut näidatakse displeil.

1. Kerige suruõhuvoolik (9) täielikult maha.
2. Avage ventiiladapteri (9) hoob ja ühendage suruõhuvoolik objektiga, mida soovite täis pumbata. Kasutage vajaduse korral ühte hoiulaekast (15) pärit adapteritest.
3. Vajutage ventiiladapteri (9) hoob jälle alla.
4. Ühendage toode vooluallikaga või pange aku (29) all kirjeldatud viisil akupessa (26).
5. Lülitage toode sisse hoides selleks Sisse-/Välja-klahvi (4) 5 sekundit vajutatult.
6. Nüüd saate klahvi „-“ (3) ja klahvi „+“ (5) abiga soovitud rõhu seadistada. Klahviga „-“ (3) saate rõhku vähendada, klahviga „+“ (5) saate rõhku suurendada. Kui hoiate klahvi „-“ (3) või klahvi „+“ (5) valimise ajal vajutatult, siis muutub rõhk kiiremini.
7. Kui olete soovitud rõhu välja valinud, siis lülitage suruõhufunktsioon sisse, seades selleks Sisse-/Välja-klahvi (4) suruõhule. Toode käivitub kuuldavalt ja hakkab pumpama. Toode pumpab külgeühendatud objekti kuni displeil eelseadistatud rõhuni täis ja lülitub seejärel automaatselt välja.
8. Seadke toote väljalülitamiseks Sisse-/Välja-klahvi (4) „O“ peale.

## 9.3 Madalrõhufunktsiooni kasutamine

#### Juhis:

Madalrõhufunktsioon sobib suurema ruumalaga objektide nagu nt õhkmadratsite täispuhumiseks (täispuhumisfunktsioon) ja neist õhu väljajätmiseks (väljajätmisfunktsioon).



## 9.4 Objektide täispuhumine

### TÄHELEPANU

#### Kahjustusohht!

Asjatundmatu ümberkäimine tootega võib põhjustada kahjustusi.

- Järgige täispuhutavate objektide puhul tootja andmeid ja ohutusjuhised.
  - Laske tootel 2-minutilise tööaja järel iga kord umbes 8 minutit jahtuda, et vältida ülekuumenemist.
1. Võtke puhurivoolik (25) toote tagaküljel asuvast hoiuseadisest (27) välja.
  2. Monteerige puhurivooliku (14) ühendus õhu väljalaskele (13). Selleks keerake see päripäeva kinni.
  3. Ühendage voolik objektiga, mida soovite täis pumbata. Kasutage adapterdүүsi (23) või (24).
  4. Ühendage toode vooluallikaga või pange akupakk akupessa (vt peatükki „Aku- ja võrgurežiimi vahel ümberlülitamine“).
  5. Lülitage täispuhumisfunktsioon sisse, seades selleks Sisse-/Välja-klahvi (4) madalrõhule. Toode käivitub kuuldavalt ja hakkab pumpama.
  6. Seadke toote väljalülitamiseks Sisse-/Välja-klahvi (4) „O“ peale.

## 9.5 Õhu väljaimemine objektidest

#### Juhis:

Nii displei-näit kui ka toode lülituvad inaktiivsuse korral automaatselt välja.

1. Võtke puhurivoolik (25) toote tagaküljel asuvast hoiuseadisest (27) välja.
2. Monteerige puhurivooliku (14) ühendus õhu sisselaskele (19). Selleks keerake see päripäeva kinni.
3. Ühendage voolik objektiga, mida soovite tühjaks pumbata. Kasutage adapterdүүsi (23) või (24).
4. Ühendage toode vooluallikaga või pange aku (29) all kirjeldatud viisil akupessa (26).
5. Lülitage väljaimemisfunktsioon sisse, seades selleks Sisse-/Välja-klahvi (4) madalrõhule. Toode käivitub kuuldavalt ja hakkab pumpama.
6. Seadke toote väljalülitamiseks Sisse-/Välja-klahvi (4) „O“ peale.

## 9.6 LED-töötule (21) sisse-/väljalülitamine

### ⚠ ETTEVAATUST

Ärge vaadake vahetult LED-töötulle või valgusallikasse.

1. Ühendage toode vooluallikaga või pange aku (29) all kirjeldatud viisil akupessa (26).
2. Lülitage toode sisse, seades selleks valikulüliti (2) akurežiimiks „Li-ioon“ või võrgurežiimiks „Pistik“ peale.
3. Vajutage LED-töötule (21) sisselülitamiseks sisse-/väljalüliti (22) „I“ peale.
4. Vajutage LED-töötule (21) väljalülitamiseks sisse-/väljalüliti (22) „O“ peale.

## 9.7 USB ühenduse kasutamine

#### Juhis:

Seadmete asjatundmatu ühendamine USB ühendustega võib põhjustada tootel ja külgeühendatud seadmetel kahjustusi.

- Ühendage alati esmalt oma seade USB ühendustega ja lülitage alles siis toode sisse.
- Kontrollige oma elektrilise või elektroonilise seadme tööpinge üle, enne kui ühendate selle toote külge.
- Kui kasutate USB ühendusi, siis ei tohi Te samaaegselt suruõhu- või madalrõhufunktsiooni kasutada.

Toode on varustatud ühe USB-A ühendusega ja ühe USB-C ühendusega. Neid saab kasutada vooluallikana paljudele elektroonilistele seadmetele nagu nt mobiiltelefonidele, MP3-mängijatele, digitaalkaameratele jne.

Apple'i tooteid pole võimalik USB ühenduste kaudu laadida.

USB ühenduste jaoks tarnekomplektis ühenduskaablit pole.

Tarbiges USB ühendusi kasutamisel järgmiselt:

1. Pistke ühenduskaabel koos külgeühendatud seadmega soovitud USB-C ühendusse (11) või USB-A ühendusse (12).
2. Lülitage külgeühendatud seadme laadimiseks toode sisse, seades selleks valikulüliti (2) akurežiimiks „Li-ioon“ või võrgurežiimiks „Pistik“ peale.

## 10 Elektriühendus

**Installeeritud elektrimootor on käitusvalmis kujul külge ühendatud. Ühendus vastab asjaomastele VDE ja DIN nõuetele. Kliendipoolne võrguühendus ja kasutatav pikendusjuhe peavad vastama nende eeskirjadele.**

Pritsimis- ja pihustus-eesmiskseadmetega töötamise ning ajutisel kasutamisel õues tuleb toode **tingimata** 30 mA või väiksema vallandusvooluga rikkevoolu-kaitseüliti kaudu külge ühendada.

### JUHIS

#### Tähtsad juhised

Mootor lülitub selle ülekoormamisel iseseisvalt välja. Pärast mahajahtumisaega (ajaliselt erinev) saab mootori jälle sisse lülitada.

## 10.1 Kahjustatud elektriühendusjuhe

Elektriühendusjuhtmetel tekivad sageli isolatsioonikahjustused.

Nende põhjusteks võivad olla:

- Survekohad, kui ühendusjuhtmed veetakse läbi akende või uksevahede,
- murdekohad ühendusjuhtme asjatundmatu kinnitamise või vedamise tõttu,
- sisselõikekohad ühendusjuhtmest ülesõitmise tõttu,
- isolatsioonikahjustused seinapistikupesast väljarebimise tõttu,
- praod isolatsiooni vanemise tõttu.

Sellisel kahjustunud elektriühendusjuhtmeid ei tohi kasutada ja need on isolatsioonikahjustuste tõttu eluohtlikud.

Kontrollige elektriühendusjuhtmeid regulaarselt kahjustuste suhtes. Pöörake tähelepanu sellele, et ülekontrollimisel pole ühendusjuhe vooluvõrku ühendatud.

Elektriühendusjuhtmed vastavad asjaomastele VDE ja DIN nõuetele. Kasutage ainult sama tähisega „H05VV-F“ ühendusjuhtmeid.

Ühenduskaabli trükitud tüübitähis on eeskirjaga kohustuslik.

## 10.2 Vahelduvvoolumootor

- Võrgupinge peab olema 230 V~.
- Kuni 25 m pikkused pikendusjuhtmed peavad olema ristõikega 1,5 ruutmillimeetrit.

Elektrilase varustuse ühendamist ja remonti tohib teostada ainult elektrispetsialist.

### Ühendusliik Y

Kui osutub vajalikuks võrguühendusjuhe asendada, siis peab seda teostama tootja või tema esindaja, et vältida ohutusega seonduvaid ohte.

## 11 Puhastamine, hooldus, ladustamine ja transportimine

**⚠ HOIATUS**

**Laske parandustöid ja hooldustöid, mida käesolevas käitsusjuhendis ei kirjeldata, viia läbi erialatöökojas. Kasutage ainult originaalvaruosi.**

**Valitseb õnnetusohu! Viige hooldus- ja puhastustöid läbi põhimõtteliselt väljalülitatud mootori korral ning tõmmake võrgupistik välja. Valitseb vigastusohu! Laske tootel enne kõiki hooldus- või puhastustöid maha jahtuda. Mootori elemendid on kuumad. Valitseb vigastus- ja põletusohu!**

Toode võib ootamatult käivituda ja seetõttu vigastusi põhjustada.

- Lülitage enne kõiki puhastus- ja hooldustöid mootor välja.
- Laske mootoril maha jahtuda.
- Tõmmake võrgupistik välja!
- Tehke kompressor rõhubavaks!

### 11.1 Puhastamine

- Hoidke kaitseseadised, õhupilud ja mootori korpus võimalikult tolm- ning mustusevabad. Hõõruge toode puhta lapiga üle või puhuge madala rõhuga suruõhuga läbi. Me soovime toodet iga kord pärast kasutamist vahetult puhastada.
- Puhastage toodet regulaarselt niiske lapi ja vähese määrdeseebiga. Ärge kasutage puhastusvahendeid või lahusteid, need võivad toote plastosi rikkuda. Pöörake tähelepanu sellele, et vesi ei pääse toote sisse.
- Me soovime toodet iga kord pärast kasutamist vahetult puhastada.

- Voolik ja pritsimistöriistad tuleb enne puhastamist kompressorilt lahutada. Kompressorit ei tohi veega, lahustitega vms puhastada.

### 11.2 Hooldus

Kontrollige regulaarselt toote seisundit. Kontrollige muuhulgas, kas:

- klahvid on kahjustamata,
- tarvik on laitmatus seisundis,
- võrgukaabel ja pistik on kahjustamata,
- ventilatsioonipilud on vabad ja puhtad. Kasutage puhastamiseks vaj. korral pehmet harja või pintslit.

### 11.3 Ladustamine ja transportimine

**TÄHELEPANU**

Tõmmake võrgupistik välja, ventileerige kompressor ja kõik külge ühendatud suruõhutööriistad. Pange kompressor nii ära, et ebapädevad isikud ei saa seda käiku võtta.

Ladustage toodet ja selle tarvikuid pimedas, kuivas ja pakaseta ning lastele kättesaamatus kohas.

Optimaalne ladustamistemperatuur on 5°C ja 30°C vahel. Säilitage toodet originaalpakendis.

Katke toode kinni, et seda tolmu või niiskuse eest kaitsta. Säilitage käitsusjuhendit toote juures.

- Puhastage ja hooldage toodet enne ladustamist.
- Võtke aku enne pikemat ladustamist (nt talvitumine) tootest välja.
- Transportige toodet selleks ettenähtud transpordikäepidemest ().

## 12 Remont ja varuosade tellimine

Tuleb silmas pidada, et antud toote puhul vajatakse kasutusalaalsele või loomulikule kulumisele alluvaid või kulumaterjalidena järgmisi osi.

**TÄHELEPANU**

Tootevastutuse seaduse kohaselt ei vastuta tootja asjatundmatust remontidest või mitte-originaalvaruosade kasutamisest põhjustatud kahjude eest.

Tellige klienditeenindus või volitatud spetsialist. Vastav kehtib ka tarvikuosade kohta.

Varuosi ja tarvikuid saate meie teeninduskeskusest. Skannige selleks tiitellehel olev QR kood.

### 12.1 Varuosade tellimine

Varuosade tellimisel tuleks edastada järgmised andmed:

- Mudelinimetust
- Artiklinumber
- Tüübisildi andmed

#### Varuosad / tarvikud

Aku SBP2.0 artikli-nr:	7909201708
Aku SBP4.0 artikli-nr:	7909201709
Laadija SBC2.4A artikli-nr:	7909201710
Laadija SBC4.5A artikli-nr:	7909201711
Laadija SDBC2.4A artikli-nr:	7909201712
Laadija SDBC4.5A artikli-nr:	7909201713

### 13 Utiliseerimine ja taaskäitus

#### Juhised pakendi kohta



Pakendusmaterjalid on taaskäideldavad. Palun utiliseerige pakendid keskkonnasõbralikult.

#### Juhised elektri- ja elektroonikaseadmete seaduse (ElektroG) kohta



**Elektri- ja elektroonikaseadmed ei kuulu olmeprügisse, vaid tuleb suunata eraldi kogumisse või utiliseerimisse!**

- Vanad patareid või akud, mis pole püsivalt vanaseadmesse paigaldatud, tuleb enne äraandmist purustamata välja võtta! Nende utiliseerimist reguleeritakse patareiseadusega.
- Elektri- ja elektroonikaseadmete omanikud või kasutajad on seadusega kohustatud need kasutuse lõpus tagastama.
- Lõppkasutaja kannab omavastutust utiliseeritava vanaseadmel isikupõhiste andmete kustutamise eest!
- Läbikriipsutatud prügikonteineri sümbol tähendab, et vanu elektri- ja elektroonikaseadmeid ei tohi utiliseerida olmeprügi kaudu.
- Vanad elektri- ja elektroonikaseadmed saab järgmistes kohtades tasuta ära anda:
  - Avalik-õiguslikud utiliseerimis- või kogumispunktid (nt kommunaalsed toormejaamad)
  - Elektriseadmete müügipunktid (statsionaarsed ja online), kui edasimüüjad on tagasivõtmiseks kohustatud või pakuvad seda vabatahtlikult.
  - Kuni kolm vana elektriseadet seadmeliigi kohta maksimaalselt 25-sentimeetrise servapikkusega saate ilma tootjalt uut seadet soetamata talle tasuta ära anda või enda läheduses teise volitatud kogumispunkti suunata.

– Tootja ja levitaja edasised täiendavad tagasivõtmistingimused saate teada vastavast klienditeenindusest.

- Tootja poolt eramajapidamisse uue elektriseadme oaletarnimise korral võib see anda lõppkasutaja järelepärimisel korralduse vana elektriseade tasuta ära vää. Võtke selleks ühendust tootja klienditeenindusega.
- Need ütlused kehtivad ainult seadmete kohta, mis installeeritakse ja müüakse Euroopa Liidu liikmesriikides ning alluvad Euroopa direktiivile 2012/19/EL. Riikides väljaspool Euroopa Liitu võivad kehtida vanade elektri- ja elektroonikaseadmete utiliseerimise kohta kõrvalkalduvad nõuded.

#### Juhised liitiumioonakude kohta



**Võtke aku seadme enne utiliseerimist maha!**

- Ärge visake akud olmeprügisse, tulle (plahvatusoht) ega vette. Kahjustatud akud võivad keskkonda ja Teie tervist kahjustada, kui mürgised aaurud või vedelikud tungivad välja.
- Defektseid või kasutatud akud tuleb vastavalt direktiivile 2006/66/EÜ taaskäidelda.
- Andke seade ja laadija käitluspunktis ära. Kasutatud plast- ja metallosad saab sordipuhalt eraldada ning sedasi taaskäitluse suunata.
- Utiliseerige akud tühjendatud seisundis. Me soovime poolused lühise vastu kaitsmiseks kleepribaga kinni katta. Ärge avage akud.
- Utiliseerige akud vastavalt kohalikele eeskirjadele. Andke akud vanaakude kogumispunktis ära, kus need suunatakse keskkonnasõbralikku taaskasutusse. Küsige selle kohta kohalikul prügikäitlejal.

### 14 Rikete kõrvaldamine

Rike	Võimalik põhjus	Abinõu
Kompressor ei tööta.	Võrgupinge puudub.	Kontrollige kaablit, võrgupistikut, kaitset ja pistikupesat.
	Võrgupinge liiga madal.	Vältige liiga pikki pikenduskaableid. Kasutage piisava soone ristlõikega pikenduskaablit.
	Välitemperatuur liiga madal.	Ärge käituge välitemperatuuridel alla +5 °C.
	Mootor üle kuumenenud.	Laske mootoril maha jahtuda, vajaduse korral kõrvaldage ülekuumenemise põhjus.
Kompressor töötab, kuid tööriistad ei liigu.	Voolikuühendused ebatihead.	Kontrollige suruõhuvoolikut ja tööriistu, vajaduse korral vahetage välja.

### 15 Garantiitingimused – Schepbach 20V IXES seeria

Revisjonikuupäev 11.07.2023

#### Väga austatud klient!

Meie tooted alluvad rangele kvaliteedikontrollile. Kui toode ei peaks siiski laitmatult talitama, siis on meil sellest väga kahju ja palume Teil all esitatud aadressil meie teeninduse poole pöörduda. Oleme teenindusnumbril telefoni teel meelsasti Teie käsutuses. Alljärgnevad juhised on Teile ette nähtud kahjujuhtumi probleemideta töötlemiseks ja reguleerimiseks.

#### Garantiinõuete kehtestamise kohta kehtib järgnev:

1. **Need garantiitingimused** reguleerivad meie täiendavaid garantiitingimusi uute toodete (erasisikutest lõpptarbijad) ostjatele. Kõnealune garantii ei puuduta Teie seadusega sätestatud pretensiooniõigusnõudeid. Nende osas on pädev edasimüüja, kelle juures toote soetasite.

2. **Garantiiteenus** hõlmab eranditult Teie soetatud uuel tootel esinevaid puudusi, mis põhinevad materjali- või valmistamisvigadel ja on - meie valikul - piiratud selliste puuduste tasuta remontimisega või toote väljavahetamisega (vajaduse korral ka järglasemudeliga asendamisega). Asendatud tooted või osad lähevad üle meie omandusse. Palun pidage silmas, et meie tooted pole konstrueeritud kommerts-, käsitöõndus- või ametikatuseteks. Seetõttu garantiijuhtumit ei teki, kui toodet kasutati garantiiaja jooksul kommerts-, käsitöõndus- või tööstusettevõtetes või see oli allutatud samaväärseks peetavale koormamisele.
3. **Meie garantiiteenustest on välja arvatud:**
  - Kahjud tootel, mis on tekkinud montaažiühendi eiramise, asjatundmatu installatsiooni, käsitajajuhendi eiramise (nt ühendamine vale võrgupingega või vooluliigiga) või hooldus- ja ohutusnõuete eiramise või toote kasutamise tõttu ebasobivates keskkonnamitingimustes ning puuduva hooldatuse ja hoolduse tõttu.
  - Kahjud tootel, mis on tekkinud kuritarvitava või asjatundmatu kasutuse (nagu nt toote ülekoormamine või mittelubatud tööriistade või tarvikute kasutamine), tootesse sissetunginud võõrkehade (nagu nt liiv, kivid või tolm), transpordikahjustuste, toore jõu avaldamise või võõrtoimete (nagu nt allakukkumisest tingitud kahjud) tõttu.
  - Kahjud tootel või toote osadel, mis põhinevad sihtotstarbekohasel, harilikul (käitusest tingitud) või muul loomulikul kulumisel ning kahjud kuluosadel ja/või nende äraikulmine.
  - Puudused tootel, mis põhjustati tarviku-, täiendus- või varuosade kasutusest, mis pole originaalosasid või mida ei kasutatud sihtotstarbekohaselt.
  - Tooted, mille teostati muudatusi või modifikatsioone.
  - Vähesed kõrvalekalded nimiomadustest, mis on toote väärtuse ja kasutuskõlblikkuse jaoks ebaolulised.
  - Tooted, millel teostati omavolilisi remonte või eelkõige volitatud kolmandate isikute poolseid remonte.
  - Kui tähistus tootel või toote identifitseerimisinformatsioon (masinakleeps) puudub või on loetamatu.
  - Tooted, mis on tugevasti määrdunud ja lõkatakse seetõttu teeninduspersonalilt tagasi.
  - Kahjutasunõuded ja järgkahjud on sellest garantiiteenusest üldkehtivalt välistatud.
4. Regulaarne **garantiaeg on 5 aastat** (12 kuud patareidele / akudele) ja algab toote ostukuupäevast. Määravaks on originaal-ostutšekil esitatud kuupäev. Garantiinõuded tuleb esitada vastavalt pärast teatavaks saamist viivitamatult. Garantiinõuete kehtestamine on pärast garantiiaja lõppu välistatud. Toote remont või väljavahetus ei põhjusta garantiiaja pikendamist ega uut garantiiaega tootele või võimalikele parandatud, paigaldatud varuosadele. See kehtib ka kohapealse teenindustööl. Asjaomane toode tuleb puhastatud seisundis koos ostutšekki koopiaga, mis sisaldab ostukuupäeva ja tootenimetuse andmeid, klienditeeninduspunkti viia või kohale saata. Kui toode saadetakse kohale ebatäielikuna, ilma täieliku tarnekomplektiseta, siis pannakse puuduvad tarvikud väärtuse järgi arvele / tehakse mahaarvamine juhul, kui toode vahetatakse välja või hüvitatakse. Osaliselt või täielikult lahitud tooteid ei saa garantiijuhtumina aktsepteerida.

Õigustamata reklamatsiooni korral või väljaspool garantiiaega kannab ostja üldkehtivalt transpordikulud ning transpordiriski. **Palun teavitage garantiijuhtumist eelnevalt teeninduspunkti (vt all).** Reeglina lepitakse kokku, et defektne toode saadetakse koos rike lühikese kirjeldusega organiseeritud tagasisaatmise korras või - remondijuhtumil väljaspool garantiiperioodi - piisavalt frankeeritult, vastavaid pakendamisaatmisdirektive järgides alpool esitatud teenindusaadressile. **Palun pidage silmas, et Teie toode (mudelist sõltuvalt) on tagasitarnel ohutusalastel põhjustel kõigist käitusainetest vaba.** Meie teeninduskeskusse saadatud toode peab olema pakendatud nii, et transporditeel välditakse reklameeritava tootel kahjustusi. Pärast remonti / väljavahetust saadame toote Teile tasuta tagasi. Kui tooteid ei saa remondida või välja vahetada, siis võime oma äranägemise järgi hüvitada kuni puuduliku toote ostuhinna suuruse rahasumma, kusjuures võetakse arvesse kulumisest tingitud mahaarvamist. Need garantiiteenused kehtivad eraisikust esmaostjale ja pole loobutavad või ülekanatavad.

5. **Garantiiaja pikendamine 10 aastale:** Schepach pakub garantii täiendavat pikendamist 5 aasta võrra Schepach 20V seeriat pärit toodetele. Sedasi on nende toodete garantiiperiood ühtekokku 10 aastat. Sellest on välja arvatud patareid / akud, laadijad ja tarvikud. Kõnealuse garantiipikenduse saate, kui registreerite selle valdkonna Schepachi toote hiljemalt 30 päeva jooksul alates ostukuupäevast online meie aadressil <https://garantie.schepach.com>. Eduka online-registreerimise järel saate artiklipõhise garantiipikenduse kinnituse.

6. **Palun võtke oma garantiinõude kehkestamiseks meie teeninduskeskusega ühendust.**

**Palun kasutage eelistatult vormi, mis on esitatud meie koduleheküljel:** <https://www.schepach.com/de/service>

**Palun ärge saatke meile tooteid ilma eelnevalt ühendust võtmata ja meie teeninduskeskuses registreerimata.**

**Nende garantiilubaduste kehkestamisel on kohustuslikuks eelduseks esmane kontakteerumine meie teeninduskeskusega.** Garantiinõuded tuleb kehkestada enne garantiiaja möödumist 14 päeva jooksul pärast puuduse tuvastamist. Selleks on vajalik originaal-ostutšekki ja vajaduse korral artiklipõhise garantiipikenduse kinnitus.

7. **Töötusae** - reeglina lahendame reklamatsioonisaadetised 14 päeva jooksul pärast meie teeninduskeskusse saabumist. Kui erandjuhtumitel peaks ületatama nimeetatud töötusae, siis informeerime Teid õigeaegselt.
8. **Kuluosad on üldkehtivalt garantiist välistatud!** - Kuluosadeks on: a) kaasapandud, paigaldatud ja/või sisseehitatud patareid / akud ning b) kõik mudelist sõltuvad kuluosad (muuhulgas riihad, saeheelad, rakendustööriistad, lihvkettad, filtrid, süsiharjad jne, vt käsitajajuhendit). Garantiiteenusest on välistatud süvatuhtjenerend või kahjustatud korpuse ja/või patareipoolustega patareid või akud.

9. **Kuluproгноos** - katmata või enam mittekaetud garantiiteenusega tooted remondime tasu eest. Päringu järel saate defektsed tooted kuluproгноosi jaoks meie teeninduskeskusse saata ja vajaduse korral teeninduskeskusele kirjaliku (postiga, e-kirjaga) remondiloa anda. Ilma remondiloata edasist töötlemist ei toimu.

10. **Muid nõudeid** kui ülal nimetatud ei saa kehtestada.

**Garantiitingimused** kehtivad ainult reklamatsiooni ajahetkel vastavalt aktuaalse väljaandes ja need saab vajaduse korral võtta meie koduleheküljelt ([www.schep-pach.com](http://www.schep-pach.com)). Tõlgete puhul on määravaks alati saksakeelne väljaanne.

**Schepbach GmbH · Günzburger Str. 69 · 89335 Ichenhausen (Saksamaa)**

**Telefon: +800 4002 4002 ·**

**E-post: [customerservice.EE@schepbach.com](mailto:customerservice.EE@schepbach.com) ·**

**Internet: <https://www.schepbach.com>**

Jätame endale õiguse neid garantiitingimusi ilma eelteavitusega igal ajal muuta.

## 16 EL vastavusdeklaratsioon

### Originaal-vastavusdeklaratsioon

#### Tootja:

Schepbach GmbH  
Günzburger Straße 69  
D-89335 Ichenhausen

Me deklareerimine ainuisikuliselt vastutades, et siin kirjeldatud toode ühtib esitatud direktiivide ja normidega.

Kaubamärk: **SCHEPPACH**  
Art nimetus: **AKU-HÜBRIIDKOMPRESSOR**  
**Airforce 6**

Art-nr **5906159901**

#### EL direktiivid:

2014/30/EL, 2006/42/EÜ, 2011/65/EL\*

\* Deklaratsiooni objektiks olev ülalpool kirjeldatud ese vastab Euroopa Parlamendi ja nõukogu direktiivile 2011/65/EÜ kuupäevaga 8. juuni 2011 teatud ohtlike ainete kasutamispõhingu kohta elektri- ja elektroonikaseadmetes.

#### 2000/14/EÜ\_2005/88/EÜ – lisa: VI

Garanteeritud heli-  
võimsustase ( $L_{WA}$ ): 94 dB  
Mõõdetud helivõim-  
sustase ( $L_{WA}$ ): 92 dB  
Võimsus (P): 120 W  
Teavitatud asutus: TÜV Rheinland  
LGA Products GmbH,  
Tillystraße 2,  
90431 Nürnberg  
Number: 0197

#### Kohaldatud normid:

EN 62841-1:2015/A11:2022; EN 1012-1:2010;  
EN ISO 12100:2010; EN 61000-3-3:2013+A1+A2;  
EN 61547:2009; EN 50498:2010;  
EN IEC 55014-1:2021; EN IEC 55014-2:2021;  
EN IEC 61000-3-2:2019+A1;  
EN IEC 55015:2019+A11; EN IEC 61000-6-3:2021;  
EN IEC 61000-6-1:2019;

#### Dokumentatsioonivolinik:

Ann-Katrin Bloching  
Günzburger Str. 69  
D-89335 Ichenhausen  
Ichenhausen, 18.10.2023

  
Simon Schünk  
Division Manager Product Center









  
Andreas Pecher  
Head of Project Management





## Turinys

1 Įvadas.....	170
2 Gaminio aprašymas .....	170
3 Komplektacija.....	171
4 Naudojimas pagal paskirtį.....	171
5 Saugos nurodymai .....	171
6 Techniniai duomenys .....	174
7 Išpakavimas .....	174
8 Prieš pradėdant eksploatuoti.....	175
9 Valdymas .....	175
10 Elektros prijungimas.....	176
11 Valymas, techninė priežiūra, laikymas ir transportavimas.....	177
12 Remontas ir atsarginių dalių užsakymas.....	177
13 Utilizavimas ir pakartotinis atgavimas .....	178
14 Sutrikimų šalinimas .....	178
15 Garantinės sąlygos – „Scheppach“ 20 V IXES serija.....	179
16 EB atitikties deklaracija .....	180
17 Perspektyvinis brėžinys.....	250

## Ant gaminio esančių simbolių aiškinimas

Šiame žinyne naudojami simboliai turi atkreipti Jūsų dėmesį į galimą riziką. Saugos simboliai ir juos lydintys paaiškinimai turi būti tiksliai suprasti. Patys įspėjimai rizikos nepašalina ir negali pakeisti tinkamų nelaimingų atsitikimų prevencijos priemonių.

	Dėmesio! Nesilaikant ant gaminio esančių saugos ženklų ir įspėjamųjų nuorodų bei saugos ir valdymo nuorodų, galima patirti nuo sunkių iki mirtinų traumų.		II apsaugos klasė (dviguba izoliacija)
	Prieš eksploatacijos pradžią perskaitykite naudojimo instrukciją ir saugos nurodymus bei jų laikykitės!		12 V kištukas
	Naudokite klausos apsaugą. Dėl triukšmo galima prarasti klausą.		Saugokite gaminį nuo lietaus. Gaminį leidžiama laikyti ir eksploatuoti tik sausoje aplinkos sąlygose.
	Užsidėkite apsauginius akinius.		Garantuotasis gaminio garso galios lygis.

	Įspėjimas dėl elektros įtampos.		Ličio jonų akumulatorius
	Nuolatinė srovė		Gaminys atitinka galiojančias Europos direktyvas.

## 1 Įvadas

### Gamintojas:

Scheppach GmbH  
Günzburger Straße 69  
D-89335 Ichenhausen

### Gerbiamas kliente,

Mes linkime Jums daug džiaugsmo ir didelės sėkmės dirbant su nauju gaminiu.

### Nuoroda:

pagal galiojančią Atsakomybės už gaminį įstatymą šio gaminio gamintojas neatsako už žalą, kuri atsiranda šiame gaminyje arba dėl jo:

- netinkamai naudojant,
- nesilaikant naudojimo instrukcijos,
- remontuojant tretiesiems asmenims, neįgalotiems specialistams,
- montuojant ir keičiant neoriginalias atsargines dalis,
- naudojant ne pagal paskirtį,
- sugedus elektros įrangai, nesilaikant elektrai keliamai reikalavimų ir VDE nuostatų 0100, DIN 57113 / VDE0113.

### Atkreipkite dėmesį:

Eksploatavimo instrukcija yra šio gaminio dalis.

Joje pateikiamos svarbios nuorodos, kaip su gaminiu dirbti saugiai, tinkamai ir ekonomiškai bei kaip išvengti pavojų, sutaupyti remonto išlaidų, sutrumpinti gaminio prastovos laikus bei padidinti patikimumą ir pailginti eksploatavimo trukmę. Be šioje eksploatavimo instrukcijoje pateiktų saugos nuostatų, būtinai privalote laikytis gaminio eksploatavimui galiojančių taisyklių.

Prieš naudodami gaminį, susipažinkite su visomis gaminio naudojimo ir saugos nuorodomis. Eksploatuokite gaminį tik, kaip aprašyta, ir nurodytoms naudojimo sritims. Laikykitės eksploatavimo instrukciją saugioje vietoje ir, perduodami gaminį tretiesiems asmenims, kartu perduokite ir visą dokumentaciją.

## 2 Gaminio aprašymas

1. Transportavimo rankena
2. 12 V/230 V akumulatoriaus pasirinkimo jungiklis
3. Mygtukas „-“
4. Įj./išj. mygtukas (ekranas)
5. Mygtukas „+“
6. Įj./išj. jungiklis (2 pakopų orpūtės jungiklis)
7. Ekranu rodmuo
8. Jungiamasis kabelis (12 V nuolatinė srovė)
9. Suslėgto oro žarna su ventilių adapteriu
10. Atraminė koja
11. USB-C jungtis
12. USB-A jungtis



13. Oro išleidimo anga gaminyje
14. Orpūtės žarnos jungtis
15. Dėtuvė (priedas)
16. „Dunlop“ / „Blitz“ ventilis
17. Adata kamuoliams
18. Kūginis ventiliio adapteris
19. Oro išleidimo anga produkte
20. Tinklo kabelis (230 V kintamoji srovė)
21. LED darbinis apšvietimas
22. Įj./išj. jungiklis (šviesos diodų darbinis apšvietimas)
23. Adapterio antgalis
24. Adapterio antgalis
25. Orpūtės žarna
26. Akumuliatoriaus laikiklis
27. Laikymo įtaisas (orpūtės žarnos)
28. Įkroviklis \*
29. Akumuliatorius \*
30. Atfiksavimo mygtukas (akumuliatorius)

### 3 Komplektacija

Poz.	Kiekis	Pavadinimas
16.	1 x	„Dunlop“ / „Blitz“ ventilis
17.	1 x	Adata kamuoliams
18.	1 x	Kūginis ventiliio adapteris
24.	1 x	Adapterio antgalis
25.	1 x	Orpūtės žarna
28.	1 x	Įkroviklis*
29.	1 x	Akumuliatorius*
	1 x	Hibridinis kompresorius
	1 x	Naudojimo instrukcija

\* = į komplektaciją privalomai neįeina!

### 4 Naudojimas pagal paskirtį

Gaminys skirtas dviračių padangoms bei pripučiamoms sporto ir papildomai prekėms pripūsti, naudojant komplektacijoje esantį adapterį.

Gaminį leidžiama naudoti tik pagal paskirtį. Bet koks kitoks naudojimas laikomas ne pagal paskirtį. Už su tuo susijusią žalą arba patirtus bet kokius sužalojimus atsako naudotojas / operatorius, o ne gamintojas.

Naudojimo pagal paskirtį dalis taip pat yra saugos nurodymų, montavimo instrukcijos ir naudojimo instrukcijoje pateiktų eksploataavimo nurodymų laikymasis.

Asmenys, kurie gaminį naudoja ir atlieka jo techninę priežiūrą, turi būti su ja susipažinę ir informuoti apie galimus pavojus.

Atlikus gaminio modifikacijas, už su tuo susijusią žalą gamintojas neatsako.

Gaminį leidžiama eksploatuoti tik su gamintojo originaliomis dalimis ir priedais.

Laikykitės gamintojo saugos, darbo ir techninės priežiūros reikalavimų bei techniniuose duomenyse nurodytų matmenų.

Atkreipkite dėmesį į tai, kad mūsų gaminiai nėra skirti naudoti komerciniams, amatiniais arba pramoniniams tikslams. Mes neteikiame garantijos, kai gaminys naudojamas komercinėse, amatininkų arba pramoninėse įmonėse arba panašioms darbams.

## Signalinių žodžių aiškinimas naudojimo instrukcijoje.

### ⚠ PAVOJUS

Signalinis žodis, žymintis tiesioginę pavojingą situaciją, kurios nevengiant pasekmė bus mirtini arba sunkūs sužalojimai.

### ⚠ ĮSPĖJIMAS

Signalinis žodis, žymintis galimai pavojingą situaciją, kurios nevengiant pasekmė gali būti mirtini arba sunkūs sužalojimai.

### ⚠ ATSARGIAI

Signalinis žodis, žymintis galimai pavojingą situaciją, kurios nevengiant pasekmė bus lengvi arba vidutinio sunkumo sužalojimai.

### ⚠ DĖMESIO

Signalinis žodis, žymintis galimai pavojingą situaciją, kurios nevengiant pasekmė gali būti gaminio arba turto / nuosavybės apgadinimas.

## 5 Saugos nurodymai

### ⚠ ĮSPĖJIMAS

Perskaitykite visas šiam elektriniam įrankiui taikomas saugos nurodymus, instrukcijas, iliustracijas ir techninius duomenis.

Netinkamai laikantis toliau pateiktų nurodymų, galima patirti elektros smūgį, gali kilti gaisras ir (arba) galima sunkiai susižaloti.

**Išsaugokite visus saugos nurodymus ir instrukcijas ateičiai.**

Saugos nuorodose naudojama sąvoka „Elektrinis įrankis“ susijusi su iš tinklo veikiančiais elektriniais įrankiais (su tinklo laidu) arba akumuliatoriniais elektriniais įrankiais (be tinklo laido).

### 1) Sauga darbo vietoje

- a) **Jūsų darbo zona turi būti švari ir gerai apšviesta.** Jei darbo zonos netvarkingos ir neapšviestos, gali įvykti nelaimingų atsitikimų.
- b) **Nedirbkite su elektriniu įrankiu potencialiai sprogioje atmosferoje, kurioje yra degių skysčių, dujų arba dulkių.** Elektriniai įrankiai skleidžia kibirkštis, kurios gali uždegti dulkes arba garus.
- c) **Naudodami elektrinį įrankį, paprašykite, kad vaikai ir kiti asmenys, laikytųsi atstumo.** Nukreipus dėmesį, elektrinis įrankis gali tapti nevaldomas.

### 2) Elektros įrangos sauga

- a) **Elektrinio įrankio prijungimo kištukas turi tilpti į kištukinį lizdą.** Jokiu būdu kištuko nemodifikuokite. Nenaudokite adapterinių kištukų kartu su žemintais elektriniais įrankiais. Esant nemodifikuotiems kištukams ir tinkamiems kištukiniams lizdams, mažėja elektros šoko pavojus.

- b) Venkite kūno sąlyčio su žemintais paviršiais, pvz., vamzdžiais, šildytuvais, viryklėmis ir šaldytuvais. Kai Jūsų kūnas žemintas, kyla didesnis elektros šoko pavojus.
- c) Saugokite elektrinius įrankius nuo lietaus arba drėgmės. Patekus į elektrinį įrankį vandens, didėja elektros smūgio pavojus.
- d) Nenaudokite jungiamojo laido, norėdami už jo nešti ar pakabinti elektrinį įrankį arba iš kištukinio lizdo ištraukti kištuką. Saugokite jungiamąjį laidą nuo karščio, alyvos, aštrių briaunų arba judančių dalių. Dėl pažeistų arba susipynusių jungiamųjų laidų kyla didesnis elektros smūgio pavojus.
- e) Kai su elektriniu įrankiu dirbate lauke, naudokite tik išorinei sričiai skirtus ilginamuosius laidus. Naudojant išorinei sričiai tinkamą ilginamąjį laidą, sumažėja elektros smūgio rizika.
- f) Jeigu elektrinio įrankio eksploatavimas drėgnoje aplinkoje yra neišvengiamas, naudokite apsauginį nebalanso srovės jungiklį. Naudojant apsauginį nebalanso srovės jungiklį, mažėja elektros smūgio pavojus.

### 3) Asmenų sauga

- a) Dirbdami su elektriniu įrankiu, būkite atidūs ir galvokite apie tai, ką darote. Nenaudokite elektrinio įrankio, kai esate pavargę arba veikiami narkotinių medžiagų, alkoholio arba medikamentų. Jei naudodami elektrinį įrankį būsite neatidūs, galite rimtai susižaloti.
- b) Naudokite asmenines apsaugines priemones ir visada užsidėkite apsauginius akinius. Naudojant asmenines apsaugines priemones, pvz., kaukę nuo dulkių, neslidžius apsauginius batus, apsauginį šalną arba klausos apsaugą, priklausomai nuo elektrinio įrankio tipo ir naudojimo būdo, mažėja rizika susižaloti.
- c) Stenkitės nepradėti eksploatuoti neplanuotai. Prieš prijungdami elektros laidus tiekimą ir (arba) akumuliatorių, įsitinkinkite, kad elektrinis įrankis išjungtas. Jei nešdami elektrinį įrankį laikote pirštą ant elektrinio įrankio arba prie elektros srovės tinklo jungiate įjungtą elektrinį įrankį, gali įvykti nelaimingų atsitikimų.
- d) Prieš jungdami elektrinį įrankį, pašalinkite nustatymo įrankius arba veržliaraktį. Įrankis arba raktas, kuris yra besisukančioje elektrinio įrankio dalyje, gali sužaloti.
- e) Venkite nestandartinės kūno laikysenos. Stovėkite stabiliai ir visada išlaikykite pusiausvyrą. Taip elektrinį įrankį galėsite geriau kontroliuoti netikėtose situacijose.
- f) Vilkėkite tinkamus drabužius. Nevilkėkite plačių drabužių ir nusimkite papuošalus. Saugokite, kad plaukai ir drabužiai nepatektų arti judančių dalių. Laisvus drabužius, papuošalus arba ilgus plaukus gali pagriebti dalys.
- g) Jei galima sumontuoti dulkių nusiurbimo ir surinkimo įtaisus, juos reikia prijungti ir tinkamai naudoti. Naudojant dulkių nusiurbimo įtaisą, galima sumažinti dulkių keliamą pavojų.
- h) Net po daugkartinio naudojimosi elektriniu įrankiu negalvokite, kad esate visiškai saugūs, ir atsižvelkite į elektriniams įrankiams galiojančias saugos taisykles. Dėl nedėmesingų veiksmų galima sunkiai susižaloti per sekundės dalis.

### 4) Elektrinio įrankio naudojimas ir elgsena su juo

- a) Neperkraukite elektrinio įrankio. Savo darbui naudokite tam skirtą elektrinį įrankį. Su tinkamu elektriniu įrankiu nurodytame galios diapazone dirbsite geriau ir saugiau.
- b) Nenaudokite elektrinio įrankio, kurio jungiklis sugedęs. Elektrinis įrankis, kuris nebeįsijungia arba nebeįsijungia, yra pavojingas ir jį reikia sutaisyti.
- c) Prieš nustatydami prietaisą, keisdami įstatomo įrankio dalis arba prieš padėdami elektrinį įrankį į šalį, ištraukite kištuką iš kištukinio lizdo ir (arba) pašalinkite išimamą akumuliatorių. Ši atsargumo priemonė saugo nuo neplanuoto elektrinio įrankio paleidimo.
- d) Laikykite nenaudojamus elektrinius įrankius vaikams nepasiekiamoje vietoje. Neleiskite elektriniu įrankiu naudotis asmenims, kurie su šiuo įrenginiu nėra susipažinę arba neperskaitė šių nurodymų. Elektriniai įrankiai yra pavojingi, kai juos naudoja nepatyrę asmenys.
- e) Kruopščiai prižiūrėkite elektrinius įrankius ir įstatomą įrankį. Patikrinkite, ar judančios dalys nepriekiaštingai veikia ir nestringa, ar dalys nelūžusios ir nepadėtos, kad būtų neigiamai veikiamas elektrinio įrankio veikimas. Prieš naudodami elektrinį įrankį, pažeistas dalis patikėkite suremontuoti. Daug nelaimingų atsitikimų įvyksta dėl blogai techniškai prižiūrimų elektrinių įrankių.
- f) Stebėkite, kad įjaučiamas būtų aštrūs ir švarūs. Kruopščiai prižiūrėti įjaučiamas su aštriomis pjovimo briaunomis mažiau stringa ir juos lengviau valdyti.
- g) Elektrinį įrankį, įstatomą įrankius ir t. t. naudokite pagal tolesnius nurodymus. Tuo metu atsižvelkite į darbo sąlygas ir darbus, kuriuos reikia atlikti. Naudojant elektrinius įrankius kitiems, o ne numatytiems tikslams, galimos pavojingos situacijos.
- h) Rankenos ir suėmimo paviršiai turi būti sausi, švarūs ir ant jų neturi būti alyvos bei tepalo. Jei rankenos ir suėmimo paviršiai slidūs, elektrinio įrankio nenumatytose situacijose nebus galima saugiai valdyti bei kontroliuoti.

### 5) Servisas

- a) Elektrinio įrankio remontą patikėkite tik kvalifikuotam personalui ir tik naudojant originalias atsargines dalis. Taip užtikrinsite elektrinio įrankio saugą.

### Akumulatorinio įrankio naudojimas ir elgsena su juo

- a) Akumuliatorius įkraukite tik gamintojo rekomenduojamais įkrovikliais. Kai tam tikram akumuliatorių tipui skirtas įkroviklis naudojamas su kitais akumuliatoriais, kyla gaisro pavojus.
- b) Elektriniuose įrankiuose naudokite tik jiems skirtus akumuliatorius. Naudojant kitokius akumuliatorius, galima susižaloti ir gali kilti gaisras.
- c) Nenaudojamą akumuliatorių laikykite toliau nuo biuro sąvaržėlių, monetų, raktų, vinių, varžtų arba kitų mažų metalinių daiktų, dėl kurių galėtų būti šuntuojami kontaktai. Trumpojo jungimo tarp akumuliatoriaus kontaktų pasekmė gali būti sužalojimai arba gaisras.

- d) **Netinkamai naudojant, iš akumulatoriaus gali išbėgti skysčio. Venkite sąlyčio su juo. Atsitiktinai prisilietę, nuplaukite vandeniu. Patekus skysčio į akis, papildomai kreipkitės į gydytoją.** Išbėgęs akumulatoriaus skystis gali dirginti odą arba sukelti nudegimus.
- e) **Nenaudokite pažeistų arba modifikuotų akumuliatorių.** Pažeisti arba modifikuoti akumuliatoriai gali būti nenuspėjami ir sukelti gaisrą, sproginimą ar kelti pavojų susižaloti.
- f) **Apsaugokite akumuliatorių nuo ugnies arba aukštos temperatūros.** Ugnis ir aukštesnė nei 130 °C temperatūra gali sukelti sproginimą.
- g) **Laikykites visų įkrovimo nurodymų ir niekada nekraukite akumulatoriaus ar akumuliatorinio įrankio eksploatavimo instrukcijoje už nurodyto temperatūros diapazono ribų.** Įkraunant netinkamai arba už leistino temperatūros diapazono ribų, galima sugadinti akumuliatorių ir gali padidėti gaisro pavojus.
- h) **Niekada neatlikite pažeistų akumuliatorių techninės priežiūros.** Bet kokius akumuliatorių techninės priežiūros darbus turėtų atlikti gamintojas arba įgaliotos klientų aptarnavimo tarnybos.

## 5.1 Su įrenginiu susiję saugos nurodymai

- Gaminį draudžiama naudoti asmenims (įskaitant vaikus), kurių fiziniai, jutiminiai ar protiniai gebėjimai yra riboti arba kuriems trūksta patirties ir žinių.
- Vaikai negali valyti ir atlikti techninės priežiūros.
- Saugokite gaminį nuo lietaus arba drėgmės. Patekus į gaminį vandens, didėja elektros smūgio pavojus.
- Stenkitės nenaudoti gaminio žemesnėje nei +5 °C.
- Nepalikite gaminio be priežiūros.

### **⚠️ ATSARGIAI**

Eksploatuokite gaminį tik trumpai. Kai gaminys eksploatuojamas be pertraukos ilgiau nei 10 min., jis perkaista. Iš karto išjunkite gaminį ir leiskite jam mažiausiai 10 minučių.

### **⚠️ PAVOJUS**

#### **Pavojus susižaloti!**

Nepripūskite pripučiamų daiktų daugiau nei numatyta. Jie gali sprogti ir sužaloti ir (arba) padaryti materialinės žalos.

- Neviršykite leistino kompresoriaus galios diapazono. Nepūskite sunkvežimių, traktorių ar kitų didelių padanų.
- Neapdorokite medžiagų, kurios potencialiai yra arba gali būti labai degios ar sproginios.
- **Niekada nenaudokite gaminio ne pagal paskirtį.**
- Gaminys visada turi būti švarus, sausas ir ant jo neturi būti alyvos ar tepalo. Po kiekvieno naudojimo ir prieš padėdami į laikymo vietą pašalinkite dulkes.
- Norėdami išvalyti gaminį, niekada nenaudokite benzino arba kitų degių skysčių! Gaminyje likę garai dėl kibirkščių gali užsidegti ir sukelti gaminio sproginimą.

- **Visada būkite atidūs! Visada atkreipkite dėmesį į tai, ką darote ir visada elkites protingai.** Jokių būdu nenaudokite gaminio, jei esate nesukoncentravę arba blogai jaučiatės.
- Stenkitės stipriai neapkrauti linijų sistemos, naudodami lanksčias žarnų jungtis, kad būtų išvengta lenkimo vietų.
- Rekomenduojama, kad, esant didesniai nei 7 bar slėgiui, tiekimo žarnos būtų su apsauginiu kabeliu, pvz., vieliniu lynu.
- Nesilieskite prie karštų gaminio konstrukcinių dalių!
- Atkreipkite dėmesį į tai, kad visos žarnos ir armatūros tinkamos didžiausiam leistinam kompresoriaus darbo slėgiui.
- **Jeigu elektrinio įrankio eksploatavimas drėgnoje aplinkoje yra neišvengiamas, naudokite apsauginį nebalanso srovės jungiklį.** Naudojant apsauginį nebalanso srovės jungiklį, mažėja elektros smūgio pavojus.

Mašina turėtų būti maitinama per apsauginį nebalanso srovės įrenginį (RCD) su ne didesne nei 30 mA grįžimo srove.

## Liekamosios rizikos

**Gaminys pagamintas pagal technikos lygį ir pripažintas saugumo technikos taisykles. Tačiau dirbant galima pavienė liekamoji rizika.**

- Nenaudojant nurodytos klausos apsaugos, klausos sutrikdymas.
- Liekamąsias rizikas galima sumažinti, jei bus laikomasi saugos nuorodų ir bus naudojama pagal paskirtį bei bus laikomasi visos naudojimo instrukcijos.
- Naudokite gaminį taip, kaip rekomenduojama šioje naudojimo instrukcijoje. Taip Jūsų gaminys pasiekis optimalią galią.
- Be to, nepaisant visų priemonių, kurių buvo imtasi, galima neakivaizdi liekamoji rizika.

### **⚠️ ĮSPĖJIMAS**

Eksploatuojant šis elektrinis įrankis sudaro elektromagnetinį lauką. Tam tikromis aplinkybėmis šis laukas gali veikti aktyvius arba pasyvius medicininius implantus. Norint sumažinti rimtų arba mirtinų sužalojimų pavojų, prieš naudojant elektrinį įtaisą, asmenims su medicininiais implantais rekomenduojame pasikonsultuoti su savo gydytoju arba medicininių implantų gamintoju.

### **⚠️ ĮSPĖJIMAS**

Dirbant ilgesnį laiką, dėl vibracijos operatoriaus rankose gali sutrikti kraujotaka (baltų pirštų sindromas).

Baltų pirštų sindromas yra kraujagyslių liga, kuria sergant spazmuoja smulkiosios rankų ir kojų pirštų kraujagyslės. Į susijusias vietas nebetiekiami pakankamai kraujo ir dėl to jos atrodo itin baltos. Dažnas vibruojančių gaminų naudojimas asmenims, kurių kraujotaka yra sutrikusi (pvz., rūkančių, sergančių diabetu asmenų), gali sukelti nervų pažeidimus.

Jeį pastebite neįprastų sutrikimų, nedelsdami nutraukite darbą ir kreipkitės į gydytoją.



## DĖMESIO

Gaminys yra 20 V IXES serijos dalis ir jo negalima eksploatuoti su šios serijos akumulatoriais. Akumulatorius leidžiama įkrauti tik su šios serijos įkrovikliais. Čia atsižvelkite į gamintojo duomenis.

## ⚠️ ĮSPĖJIMAS

Laikykitės saugos ir įkrovimo bei tinkamo naudojimo nuorodų, pateiktų Jūsų 20V IXES serijos akumulatoriaus ir įkroviklio eksploatavimo instrukcijoje. Išsamų įkrovimo proceso aprašymą ir kitos informacijos rasite atsikroje naudojimo instrukcijoje.

## 6 Techniniai duomenys

Skaičiuotinė įtampa	20 V  (Ličio jonų akumulatorius)
	12 V 
230 V~	
Darbo režimas	S3 20 % 10 min.
Suslėgtojo oro siurblio galia:	120 W
Išstūmimo siurblio galia	80 W
Maks. slėgis	10,3 bar (150 PSI)
Maks. sukūki skaičius	3500 min. <sup>-1</sup> (suslėgtasis oras)
	15 000 min. <sup>-1</sup> (pažemintasis slėgis)
Orą tiekianti orpūtė	380 l/min.
Kompresoriaus tiekiamo oro kiekis	21 l/min.
USB A jungtis	5 V/2 A
USB C jungtis	5 V/2 A
Apsaugos klasė	II (dviguba izoliacija)

Pasilikame teisę atlikti techninius pakeitimus!

### Darbo režimas S3 (periodinės apkrovos režimas)

Eksploatavimą sudaro vardinė apkrova ir neveiks trukmė. Ciklo trukmė yra 10 min., santykinė įjungimo trukmė – 25 % ciklo trukmės.

### Triukšmo vertės

## ⚠️ ĮSPĖJIMAS

Triukšmas gali turėti didelės įtakos Jūsų sveikatai. Jei mašinos triukšmas viršija 85 dB, Jūs ir šalia esantys asmenys turi naudoti tinkamą klausos apsaugą.

Triukšmo ir vibracijos vertės buvo nustatytos pagal EN 62841-1.

<b>Oro siurblys</b>	
Garso slėgio lygis (valdymo vietoje) $L_{pA}$	82,5 dB
Neapibrėžtis, K	3 dB
Išmatuotas garso galios lygis $L_{WA}$	92,0 dB
Neapibrėžtis, K	2,04 dB
Garantuotasis garso galios lygis $L_{WA}$	94 dB

<b>Pūtimo režimas</b>	
Garso slėgio lygis (valdymo vietoje) $L_{pA}$	74,6 dB
Neapibrėžtis, K	3 dB
Išmatuotas garso galios lygis $L_{WA}$	82,3 dB
Neapibrėžtis, K	3 dB

### Vibracijos parametrai

Bendra vibracijos vertė $a_n$	<2,5 m/s <sup>2</sup>
Neapibrėžtis, K	1,5 m/s <sup>2</sup>

Nurodytos bendrosios vibracijų spinduliuotės ir spinduliuojamojo triukšmo vertės buvo išmatuotos remiantis standartiniu bandomo metodu ir, norint palyginti elektrinį įrankį, jį galima naudoti su kitu.

Nurodytas triukšmo emisijos ir bendrąsias vibracijų spinduliuotės vertes taip pat galima naudoti, norint laikinai įvertinti apkrovą.

## ⚠️ ĮSPĖJIMAS

**Tikrojo elektrinio įrankio naudojimo metu triukšmo emisijos ir vibracijų spinduliuotės emisijos vertės gali skirtis nuo deklaruotų verčių, priklausomai nuo elektrinio įrankio naudojimo būdo, ypač, atsižvelgiant į apdorojamo ruošinio rūšį.**

Pasistenkite, kad apkrova būtų kuo mažesnė. Priemonės pavyzdys: darbo laiko ribojimo priemonių pavyzdžiai. Čia reikia atsižvelgti į visas darbinio ciklo dalis (pavyzdžiui, į laiką, kurį elektrinis įrankis buvo išjungtas, ir į tokį laiką, kada jis nors ir yra įjungtas, tačiau veikia be apkrovos).

Jei reikia, laikykitės poilsio režimo ir apribokite darbo trukmę iki minimumo.

## 7 Išpakavimas

## ⚠️ ĮSPĖJIMAS

**Gaminys ir pakavimo medžiagos nėra vaikų žaislas! Vaikams draudžiama žaisti su plastikiniais maišeliais, pūdelėmis ir mažomis dalimis! Pavojus praryti ir uždusti!**

- Atidarykite pakuotę ir atsargiai išimkite gaminį.
- Nuimkite pakavimo medžiagą ir ištraukite pakavimo / transportavimo fiksatorius (jei yra).
- Patikrinkite, ar komplekte viskas yra.
- Patikrinkite gaminį ir priedus, ar transportuojant jie nebuvo pažeisti. Apie bet kokius pažeidimus nedelsdami informuokite transporto įmonę, kuri pristatė gaminį. Vėliau reklamacijos nebus pripažintos.
- Jei įmanoma, saugokite pakuotę, kol nepasibaigs garantinis laikotarpis.
- Prieš naudodami, pagal naudojimo instrukciją susipažinkite su gaminiu.
- Priedams bei greitai susidėvinčioms ir atsarginėms dalims naudokite tik originalias dalis. Atsarginių dalių įsigysite iš savo prekybos atstovo.
- Užsakydami nurodykite mūsų gaminių numerius bei gaminio tipą ir pagaminimo metus.

## 8 Prieš pradėdant eksploatuoti

### ⚠ ATSARGIAI

#### Pavojus susižaloti!

Įdėkite akumuliatorių tik tada, kai akumuliatorinis įrankis bus paruoštas naudoti.

#### Akumulatoriaus įdėjimas

1. Įstumkite akumuliatorių (29) į akumuliatoriaus laikiklį (26). Akumuliatorius (29) girdimai užsifiksuoja.

#### Akumulatoriaus išėmimas

1. Paspauskite akumuliatoriaus (29) atfiksavimo mygtuką (30) ir ištraukite akumuliatorių iš akumuliatoriaus laikiklio (26).

#### Akumulatoriaus įkrovimas

1. Norėdami įkrauti akumuliatorių (29), laikykitės naudojamo akumuliatoriaus (29) ir įkroviklio (28) naudojimo instrukcijoje pateiktą naudojimo instrukciją.

## 9 Valdymas

### ⚠ ATSARGIAI

#### Pavojus susižaloti!

Įdėkite akumuliatorių tik tada, kai akumuliatorinis įrankis bus paruoštas naudoti.

### DĖMESIO

#### Naudokite klausos apsaugą!

Kai esate šalia gaminio, naudokite tinkamą ausų apsaugą.

### DĖMESIO

Gaminys neskirtas ilgalaikiam naudojimui. Naudokite gaminį maks. 2 minutes. Gaminiiui perkaitus, iš karto išimkite akumuliatorių. Paleiskite produktą vėl tik jam atvėsus.

#### Nuoroda:

Eksploatuojant produktas vibruoja. Todėl vykstant eksploatavimui pastatykite gaminį ant tvirto ir lygaus pagrindo. Didžiausias nuokrypis horizontalės atžvilgiu yra 10°. Tam gaminio apačioje yra keturios atraminės kojos.

## 9.1 Perjungimas iš akumuliatoriaus režimo į tinklo režimą ir atvirkščiai

#### Nuoroda:

Eksploatuojant su 12 V nuolatinės srovės energijos šaltiniu, cigarečių uždegiklio saugiklio vertė turi būti ne mažesnė nei 15 A. Jei tikroji vertė būtų mažesnė nei 15 A, saugiklis gali pradėti lydėtis. Jei kiltų su tuo susijusių klausimų ar abejonių, kreipkitės į transporto priemonės gamintoją. Už netinkamą eksploatavimą jis neatsako.

#### Nuoroda:

Atkreipkite dėmesį į tai, kad gaminys būtų išjungtas ir apsaugotas nuo netikėto įjungimo.

1. Pastatykite gaminį ant lygaus, tiesaus paviršiaus.

2. Norėdami, kad į gaminį elektros srovė būtų tiekiama akumuliatoriumi (29), į akumuliatoriaus laikiklį (26) įdėkite 20 V IXES serijos akumuliatorių ir pasirinkimo jungiklį (2) nustatykite ties „Li-ion“.
3. Norėdami, kad į gaminį elektros srovė būtų tiekiama tinklo kabeliu (230 V kintamosios srovės), prijunkite tinklo kabelį (230 V kintamosios srovės) (20) prie pagal reikalavimus įrengto kištukinio lizdo ir nustatykite pasirinkimo jungiklį (2) tinklo režimui ties „Kištukas“.
4. Norėdami, kad į gaminį elektros srovė būtų tiekiama jungiamuoju kabeliu (12 V nuolatinės srovės) (8), prijunkite kabelį prie 230 V kintamosios srovės šaltinio (cigarečių uždegiklio) ir nustatykite pasirinkimo jungiklį (2) tinklo režimui ties „Kištukas“.

## 9.2 Suslėgtojo oro funkcijos naudojimas

#### Nuoroda:

### DĖMESIO

#### Pažeidimo pavojus!

Netinkamai naudojant gaminį, gali atsirasti pažeidimų.

- Atsižvelkite į objektų, kuriuos reikia pripūsti, gamintojo pateiktus duomenis ir saugos nuorodas.
- Prieš pat išjungiant rodomas slėgis ekrane dėl viršslėgio oro žarnoje gali būti 0,05–0,2 bar didesnis už pasirinktą slėgį.
- Gaminys tinkamas naudoti automobilių, motociklų ir dviračių padangoms, sporto kamuoliams ir pan. pripūsti.
- Didžiausias didelio slėgio siurblio darbinis slėgis yra 10,3 bar.

#### Nuoroda:

ĮJ./IŠJ. mygtuku galite rinktis vienetus PSI (psi), BAR (bar) ar KPA (kPa). Pasirinktas vienetas rodomas ekrane.

1. Išvyniokite visą suslėgtojo oro žarną (9).
2. Atidarykite ventilio adapterio svirtį (9) ir prijunkite suslėgtojo oro žarną prie objekto, kurį norite pripūsti. Jei reikia, naudokite adapterį iš dėtuovės (15).
3. Vėl nuleiskite ventilio adapterio svirtį (9) žemyn.
4. Prijunkite gaminį prie elektros srovės šaltinio arba įdėkite akumuliatorių (29) į akumuliatoriaus laikiklį (26), kaip aprašyta ties .
5. Įjunkite gaminį, 5 sekundes laikydami paspaudę įj./išj. mygtuką (4).
6. Dabar norimą slėgį galite nustatyti mygtuku „-“ (3) ir mygtuku „+“ (5). Mygtuku „-“ (3) galite sumažinti slėgį, mygtuku „+“ (5) – jį padidinti. Jei rinkdamiesi laikote paspaudę mygtuką „-“ (3) arba mygtuką „+“ (5), slėgis keičiasi greičiau.
7. Pasirinkę norimą slėgį, įjunkite suslėgtojo oro funkciją, įj./išj. mygtuką (4) nustatydami ties „Suslėgtasis oras“. Gaminys girdimai pasileidžia ir pradeda pūsti. Gaminys pučia prijungtą gaminį iki ekrane iš anksto nustatyto slėgio ir po to automatiškai išsijungia.
8. Norėdami išjungti gaminį, nustatykite įj./išj. mygtuką (4) ties „O“.

### 9.3 Pažemintojo slėgio funkcijos naudojimas

**Nuoroda:**

Pažemintojo slėgio funkcija tinka pripūsti (pripūtimo funkcija) ir oru ištraukti (ištraukimo funkcija) iš didesnio tūrio objektų, pvz., pripučiamų čiužinių ir kt.

### 9.4 Objektų pripūtimas

**DĖMESIO**

**Pažeidimo pavojus!**

Netinkamai naudojant gaminį, gali atsirasti pažeidimų.

- Atsižvelkite į objektų, kuriuos reikia pripūsti, gamintojo pateiktus duomenis ir saugos nuorodas.
- Po 2 minučių veikimo laiką leiskite gaminiai maždaug 8 minutes atvėsti, kad išvengtumėte perkaitimo.
- 1. Išimkite orpūtės žarną (25) iš laikymo įtaiso (27) galinėje gaminio pusėje.
- 2. Sumontuokite orpūtės žarnos (14) jungtį ant oro išleidimo angos (13). Tam priveržkite ją pagal laikrodžio rodyklę.
- 3. Prijunkite žarną prie objekto, kurį norite pripūsti. Naudokite adapterio antgalį (23) arba (24).
- 4. Prijunkite gaminį prie elektros srovės šaltinio arba įdėkite akumuliatorių į akumuliatoriaus laikiklį (žr. skyrių „Perjungimas iš akumuliatoriaus režimo į tinklo režimą ir atvirkščiai“).
- 5. Įjunkite pripūtimo funkciją, jį./išj. mygtuką (4) nustatydami ties „Pažemintasis slėgis“. Gaminyje girdimai pasileidžia ir pradeda pūsti.
- 6. Norėdami išjungti gaminį, nustatykite jį./išj. mygtuką (4) ties „O“.

### 9.5 Oro ištraukimas iš objekto

**Nuoroda:**

Po neaktyvumo tiek ekrano rodmuo, tiek gaminyje išsijungia.

- 1. Išimkite orpūtės žarną (25) iš laikymo įtaiso (27) galinėje gaminio pusėje.
- 2. Sumontuokite orpūtės žarnos (14) jungtį ant oro išleidimo angos (19). Tam priveržkite ją pagal laikrodžio rodyklę.
- 3. Prijunkite žarną prie objekto, iš kurio norite išleisti orą. Naudokite adapterio antgalį (23) arba (24).
- 4. Prijunkite gaminį prie elektros srovės šaltinio arba įdėkite akumuliatorių (29) į akumuliatoriaus laikiklį (26), kaip aprašyta ties .
- 5. Įjunkite oro išleidimo funkciją, jį./išj. mygtuką (4) nustatydami ties „Pažemintasis slėgis“. Gaminyje girdimai pasileidžia ir pradeda pūsti.
- 6. Norėdami išjungti gaminį, nustatykite jį./išj. mygtuką (4) ties „O“.

### 9.6 Šviesos diodų darbinio apšvietimo (21) įjungimas / išjungimas

**⚠️ ATSARGIAI**

Nežiūrėkite tiesiai į šviesos diodų darbinį apšvietimą arba į šviesos šaltinį.

- 1. Prijunkite gaminį prie elektros srovės šaltinio arba įdėkite akumuliatorių (29) į akumuliatoriaus laikiklį (26), kaip aprašyta ties .
- 2. Įjunkite gaminį, pasirinkimo jungiklį (2) nustatydami ties „Li-ion“ akumuliatoriaus režimui arba ties „Kištukas“ tinklo režimui.
- 3. Norėdami įjungti šviesos diodų darbinį apšvietimą (21), paspauskite jį./išj. jungiklį (22) ties „I“.
- 4. Norėdami išjungti šviesos diodų darbinį apšvietimą (21), paspauskite jį./išj. jungiklį (22) ties „O“.

### 9.7 USB jungties naudojimas

**Nuoroda:**

Netinkamai prijungus įrenginius prie USB jungčių, gaminyje ir prijungti įrenginiai gali būti pažeisti.

- Visada iš pradžių prijunkite įrenginį prie USB jungčių ir tik tada įjunkite gaminį.
- Prieš prijungdami įrenginį prie gaminio, patikrinkite savo elektrinio arba elektroninio gaminio darbinę įtampą.
- Kai naudojate USB jungtis, nenaudokite tuo pačiu metu suslėgto oro arba pažemintojo slėgio funkcijos.

Gaminyje yra su USB A ir USB C jungtimis. Jas kaip elektros srovės šaltinį galima naudoti daugumai elektroninių įrenginių, pvz., mobiliems telefonams, MP3 grotuvui, skaitmeninėms kameroms ir kt.

„Apple“ gaminių neįmanoma įkrauti per USB jungtis.

USB jungties komplektacijoje jungiamojo kabelio nėra.

Naudokite USB jungtis taip:

- 1. Įkiškite jungiamąjį kabelį, su prijungtu įrenginiu į norimą USB C jungtį (11) arba USB A jungtį (12).
- 2. Norėdami įkrauti prijungtą įrenginį, įjunkite gaminį, pasirinkimo jungiklį (2) nustatydami ties „Li-ion“ akumuliatoriaus režimui arba ties „Kištukas“ tinklo režimui.

## 10 Elektros prijungimas

**Prijungtas elektros variklis yra parengtas naudoti. Jungtis atitinka tam tikras VDE ir DIN nuostatas. Kliento tinklo jungtis ir naudojamas ilginamasis laidas turi atitikti šiuos reikalavimus.**

Dirbant su purkštuvais ir purškimo įranga bei laikinai naudojant lauke, naudojant **apsauginį nebalanso srovės jungiklį**, gaminį reikia prijungti su 30 mA arba mažesne grįžimo srove.

**NUORODA**

**Svarbios nuorodos**

Esant variklio perkrovai, jis išsijungia savaime. Jam atvėsus (trukmė skirtinga), variklį galima įjungti vėl.

### 10.1 Pažeistas jungiamasis elektros laidas

Dažnai pažeidžiama jungiamųjų elektros laidų izoliacija.

To priežastys gali būti:

- prispaudimo vietos, kai jungiamieji laidai nutiesiami pro langus arba durų plyšius;
- sulenkimo vietos netinkamai pritvirtinus arba nutiesus jungiamąjį laidą;
- įpjovimo vietos pervaživus jungiamąjį laidą;



- izoliacijos pažeidimai išplėšus iš sieninio kištukinio lizdo;
- įtrūkimai dėl izoliacijos senėjimo.

Tokių pažeistų jungiamųjų elektros laidų negalima naudoti ir dėl pažeistos izoliacijos jie yra pavojingi gyvybei.

Reguliariai tikrinkite, ar elektros prijungimo laidai nepažeisti. Atkreipkite dėmesį į tai, kad tikrinant jungiamasis laidas nekabotų ant elektros srovės tinklo.

Jungiamieji elektros laidai turi atitikti tam tikras VDE ir DIN nuostatas. Naudokite prijungimo laidus, vienodai pažymėtus „H05VV-F“.

Žyma tipo pavadinime prijungimo kabelyje yra privaloma.

## 10.2 Kintamosios srovės variklis

- Tinklo įtampa turi būti 230 V~.
- Ilginamųjų laidų iki 25 m ilgio skerspjūvis turi būti 1,5 kvadratinio milimetro.

Prijungti ir remontuoti elektros įrangą leidžiama tik kvalifikuotam elektrikui.

### Prijungimo būdas Y

Jeigu reikia pakeisti prijungimo prie tinklo laidą, tuomet tai privalo atlikti gamintojas arba jo atstovas, kad nekiltų pavojaus saugai.

## 11 Valymas, techninė priežiūra, laikymas ir transportavimas

### ĮSPĖJIMAS

**Šioje naudojimo instrukcijoje neaprašytus remonto ir techninės priežiūros darbus paveskite atlikti tik specializuotoms dirbtuvėms. Naudokite tik originalias atsargines dalis.**

**Kyla nelaimingų atsitikimų pavojus! Techninės priežiūros ir valymo darbus visada atlikite išjungę variklį ir ištraukę tinklo kištuką. Kyla pavojus susižaloti! Prieš atlikdami bet kokius techninės priežiūros ir valymo darbus, leiskite gaminiai atvėsti. Variklio elementai yra įkaitę. Kyla pavojus susižaloti ir nudegti!**

Gaminys gali netikėtai pasileisti ir taip sužaloti.

- Prieš atlikdami bet kokius valymo ir techninės priežiūros darbus, išjunkite variklį.
- Palaukite, kol variklis atvės.
- Ištraukite tinklo kištuką!
- Išjunkite slėgio tiekimą į kompresorių!

### 11.1 Valymas

- Stenkitės, kad apsauginiai įtaisai, vėdinimo plyšiai ir variklio korpusas būtų kuo švaresni ir nedulkėti. Esant mažam slėgiui, nuvalykite gaminį švaria šluoste arba išpūskite suslėgtuoju oru. Rekomenduojame gaminį išvalyti iš karto po kiekvieno naudojimo.
- Reguliariai valykite gaminį drėgna šluoste su šiek tiek skystojo muilo. Nenaudokite valymo priemonių ir tirpiklių. Jie gali pažeisti plastikines gaminio dalis. Atkreipkite dėmesį į tai, kad į gaminio vidų nepatektų vandens.

- Rekomenduojame gaminį išvalyti iš karto po kiekvieno naudojimo.

- Žarna ir purškimo įtaisus prieš valymą atjunkite nuo kompresoriaus. Kompresoriaus negalima valyti vandenių, tirpikliais ir pan.

### 11.2 Techninė priežiūra

Reguliariai tikrinkite gaminio būklę. Taip pat patikrinkite, ar:

- nepažeisti mygtukai,
- priedai yra nepriekaištingos būklės,
- tinklo kabelis ir kištukai yra nepažeisti,
- laisvos ir švarios vėdinimo angos. Norėdami išvalyti, prireikus naudokite minkštą šepetį arba teptuką.

### 11.3 Laikymas ir transportavimas

#### DĖMESIO

Ištraukite tinklo kištuką, išleiskite iš kompresoriaus ir visų prijungtų pneumatinių įrankių orą. Išjunkite kompresorių taip, kad jo negalėtų paleisti neįgalioti asmenys.

Laikykite gaminį ir jo priedus tamsioje, sausoje ir nuo šaltio apsaugotoje bei vaikams nepasiekiamoje vietoje. Optimali laikymo temperatūra yra nuo 5 °C iki 30 °C. Laikykite gaminį originalioje pakuotėje. Uždenkite gaminį, kad apsaugotumėte jį nuo dulkių arba drėgmės. Laikykite naudojimo instrukciją prie gaminio.

- Prieš laikydami gaminį išvalykite ir atlikite jo techninę priežiūrą.
- Jei planuojate nenaudoti ilgesnį laiką (pvz., žiemą), išimkite akumuliatorių iš gaminio.
- Transportuokite gaminį už tam skirtos transportavimo rankenos ().

## 12 Remontas ir atsarginių dalių užsakymas

Atkreipkite dėmesį į tai, kad šio gaminio toliau nurodytos dalys naudojant arba natūraliai dėvisi arba toliau nurodytų dalių reikia kaip vartojamųjų medžiagų.

#### DĖMESIO

pagal Atsakomybės už gaminį įstatymą neatsakoma už žalą, patirtą netinkamai remontojant ir nenaudojant originalių atsarginių dalių.

Įgaliokite klientų aptarnavimo tarnybą arba įgaliotąjį specialistą. Atitinkami reikalavimai galioja ir priedų dalims.

Atsarginių dalių ir priedų įsigysite mūsų techninės priežiūros centre. Tam nuskenuokite tituliniam lapo esantį QR kodą.

### 12.1 Atsarginių dalių užsakymas

Užsakant atsargines dalis, reikia nurodyti šiuos duomenis:

- Modelio pavadinimas
- Prekės kodas
- Specifikacijų lentelės duomenys

## Atsarginės dalys / priedai

Akumulatorius SBP2.0, gam. Nr.:	7909201708
Akumulatorius SBP4.0, gam. Nr.:	7909201709
Įkroviklis SBC2.4A, gam. Nr.:	7909201710
Įkroviklis SBC4.5A, gam. Nr.:	7909201711
Įkroviklis SDBC2.4A, gam. Nr.:	7909201712
Įkroviklis SDBC4.5A, gam. Nr.:	7909201713

## 13 Utilizavimas ir pakartotinis atgavimas

### Pakavimo nuorodos



Pakavimo medžiagas galima perdirbti. Utilizuokite pakuotes, tausodami aplinką.

### Nuorodos dėl Elektros ir elektronikos prietaisų įstatymo (vok. ElektroG)



**Panaudotų elektros ir elektronikos prietaisų negalima mesti į buitines atliekas, juos reikia surinkti ir utilizuoti atskirai!**

- Panaudotas baterijas arba akumulatorius, kurie nėra fiksuotai sumontuoti sename prietaise, prieš atiduodant reikia išimti jų nepažeidžiant! Toks utilizavimas sureguliuotas Baterijų įstatyme.
- Elektros bei elektronikos prietaisų savininkai ar naudotojai yra teisiškai įpareigoti juos grąžinti po naudojimo.
- Galutinis naudotojas yra atsakingas už savo asmeninių duomenų ištrynimą iš utilizuojamo panaudoto įrenginio!
- Perbrauktos šiukšliadėžės simbolis reiškia, kad elektros ir elektronikos prietaisų negalima išmesti kartu su buitinėmis atliekomis.
- Elektros ir elektronikos prietaisus galima nemokamai grąžinti šiose vietose:
  - viešosiose atliekų šalinimo ar surinkimo vietose (pvz., savivaldybių pastatų kiemuose),

- elektros prietaisų pardavimo vietose (stacionariose ir internetinėse), jei pardavėjai privalo juos priimti atgal arba tai padaryti siūlo savanoriškai.
- Iki trijų vienos rūšies panaudotų elektros prietaisų, kurių krašto ilgis ne didesnis kaip 25 cm, galite nemokamai grąžinti gamintojui prieš tai neįsigydami naujo prietaiso iš gamintojo arba nuvežti į kitą įgaliotą surinkimo punktą savo vietovėje.
- Dėl kitų papildomų gamintojų ir platintojų prekių priėmimo atgal sąlygų kreipkitės į atitinkamą klientų aptarnavimo tarnybą.

- Jei gamintojas pristato naują elektros prietaisą privačiam namų ūkiui, jis gali organizuoti nemokamą elektros prietaiso paėmimą galutinio naudotojo prašymu. Tam susisiekite su gamintojo klientų aptarnavimo tarnyba.
- Šie teiginiai galioja tik prietaisams, parduodamiems Europos Sąjungos šalyse, kurioms taikoma Europos direktyva 2012/19/ES. Europos Sąjungai nepriklausančiose šalyse gali būti taikomos kitokios panaudotų elektros ir elektronikos prietaisų utilizavimo nuostatos.

### Nuorodos dėl ličio jonų akumuliatorių



**Prieš utilizuodami įrenginį, išmontuokite akumuliatorių!**

- Nemeskite akumuliatoriaus į buitines atliekas, ugnį (sprogimo pavojus) arba vandenį. Pažeisti akumuliatoriai, iš jų pasklidus nuodingiems garams arba skysčiams, gali pakenkti aplinkai ir Jūsų sveikatai.
- Pažeisti arba išseikvoti akumuliatoriai perdirbami pagal 2006/66/EB direktyvą.
- Pristatykite įrenginį ir įkroviklį į perdirbimo punktą. Naudojamas plastikines ir metalines dalis galima surūšiuoti ir taip pristatyti pakartotiniam naudojimui.
- Utilizuokite akumuliatorius iškrautus. Norint apsaugoti nuo trumpojo jungimo, polių rekomenduojame užklijuoti lipnia juosta. Neatidarinėkite akumuliatoriaus.
- Utilizuokite akumuliatorius pagal vietos reikalavimus. Pristatykite akumuliatorių iš senų akumuliatorių surinkimo vietą, kur jie pristatomi pakartotiniam naudojimui tausojant aplinką. Tuo tikslu kreipkitės į vietinę atliekų utilizavimo įmonę.

## 14 Sutrikimų šalinimas

Sutrikimas	Galima priežastis	Ką daryti?
Kompresorius neveikia.	Nėra tinklo įtamos.	Patikrinkite kabelį, tinklo kištuką, saugiklį ir kištukinį lizdą.
	Per žema tinklo įtampa.	Venkite per ilgų ilginamųjų kabelių. Naudokite ilginamuosius kabelius su pakankamo skersmens gyslomis.
	Per žema išorės temperatūra.	Neekspluatuokite žemesnėje nei +5 °C išorės temperatūroje.
	Perkaito variklis.	Leiskite varikliui atvėsti. Prireikus pašalinkite perkaitimo priežastį.
Kompresorius veikia, tačiau įrankiai neveikia.	Nesandarios žarnų jungtys.	Patikrinkite suslėgto oro žarną ir įrankius, prireikus pakeiskite.

## 15 Garantinės sąlygos – „Scheppach“ 20 V IXES serija

Peržiūros data 2023-07-11

### Gerbiami klientai,

mūsų gaminiams taikoma griežta kokybės kontrolė. Tačiau, jei nepaisant to, gaminys blogai veiktų, mes dėl to labai apgailestautume ir prašytume kreiptis į mūsų techninės priežiūros tarnybą žemiau nurodytu adresu. Su mumis taip pat galite susisiekti telefonu techninės priežiūros tarnybos išskirtinai numeriu. Toliau pateikta informacija skirta padėti Jums be problemų išnagrinėti ir patenkinti pretenziją žalos atveju.

### Norint pareikšti garantines pretenzijas, galioja:

- Šios garantinės sąlygos** reglamentuoja mūsų papildomas gamintojo garantijos paslaugas naujų gaminių pirkėjams (privatiems galutiniams naudotojams). Jūsų įstatymais numatytos teisės reikšti garantines pretenzijas ši garantija nelyčia. Už tai atsako pardavėjas, iš kurio įsigijote gaminį.
- Garantinės paslaugos** apima tik Jūsų įsigyto naujo gaminio defektus, atsiradusius dėl medžiagos ar gamybos defekto, ir mūsų nuožūra apsiriboja nemokamu tokių defektų pašalinimu arba gaminio pakeitimu (prireikus – pakeitimu kitu modeliu). Pakeisti gaminiai arba dalys tampa mūsų nuosavybe. Atkreipkite dėmesį į tai, kad mūsų gaminiai nėra skirti naudoti komerciniams, amatiniams arba profesiniams tikslams. Todėl garantinis atvejis negalioja, jei gaminys garantiniu laikotarpiu buvo naudojamas komercinėje, amatų ar pramoninėje veikloje arba buvo veikiamas lygiavertės apkrovos.
- Mūsų garantinės paslaugos netaikomos:**
  - gaminio pažeidimams, atsiradusiems dėl montavimo instrukcijų nesilaikymo, netinkamo montavimo, naudojimo instrukcijų nesilaikymo (pvz., prijungimo prie netinkamos elektros tinklo įtampos ar elektros srovės tipo) arba techninės priežiūros ir saugos taisyklių ar dėl gaminio naudojimo netinkamomis aplinkos sąlygomis, taip pat dėl netinkamos priežiūros ir techninės priežiūros;
  - gaminio pažeidimams, atsiradusiems dėl netinkamo naudojimo ar naudojimo ne pagal paskirtį (pvz., perkraunant gaminį arba naudojant nepatvirtintus įrankius ar priedus), pašalinių daiktų pateikimo į gaminį (pvz., smėlio, akmenukų ar dulkių), transportavimo pažeidimų, jėgos panaudojimo ar išorinio poveikio (pvz., pažeidimų numetus);
  - gaminio ar jo dalių pažeidimams dėl normalaus, įprasto (eksplotacinio) ar kitokio natūralaus susidėvėjimo, taip pat greitai susidėvinčių dalių pažeidimams ir (arba) nusidėvėjimui;
  - gaminio defektams, atsiradusiems naudojant priedus, papildomas ar atsargines dalis, kurios nėra originalios arba naudojamos ne pagal paskirtį;
  - gaminiams, kurie buvo keičiami ar modifikuojami;
  - nedideliams nukrypimams nuo nustatytųjų savybių, kurie yra nereikšmingi gaminio vertei ir tinkamumui naudoti;
  - gaminiams, kurie buvo remontuojami savavališkai arba neįgaliotų trečiųjų asmenų;

- jei trūksta gaminio ženklavimo arba identifikavimo informacijos (mašinos lipduko) arba jis / ji neįskaitomas (-a);
- gaminiams, kurie yra labai nešvarūs ir kuriuos techninės priežiūros personalas atmeta.
- Pretenzijos dėl žalos atlyginimo ir pasekminei žalai šios garantinės paslaugos netaikomos.

- Garantijos trukmė yra 5 metai** (baterijoms / akumuliatoriams – 12 mėnesių) ir pradama skaičiuoti nuo gaminio pirkimo datos. Lemiamą reikšmę turi pirkimo kvito originalo data. Garantines pretenzijas reikia pareikšti iš karto apie jas sužinojus. Pasibaigus garantiniam laikotarpiui, garantinės pretenzijos nepriimamos. Dėl gaminio remonto arba pakeitimo nei paalgėja garantinis laikotarpis, nei dėl atliktų tokių paslaugų šiam gaminiui arba galimai įmontuotoms atsarginėms dalims įsigalioja naujas garantinis laikotarpis. Tai taip pat galioja ir teikiant paslaugas vietoje. Atitinkamą išvalytą gaminį kartu su pirkimo kvito, kuriame turi būti nurodyta pirkimo data ir gaminio pavadinimas, kopija reikia pateikti arba išsiųsti klientų aptarnavimo tarnybai. Jei gaminys atsiunčiamas ne visas, ne visos pristatytos apimties, keičiant gaminį arba grąžinant pinigus, trūkstamų priedų vertė bus įskaityta / išskaičiuota. Iš dalies arba visiškai išardyti gaminiai negali būti pripažįstami garantiniu atveju. Nepagrįstos pretenzijos atveju arba pasibaigus garantiniam laikotarpiui pirkėjas paprastai padengia transportavimo išlaidas ir transportavimo riziką. **Apie garantinį atvejį iš anksto praneškite techninės priežiūros skyriui (žr. toliau).** Paprastai susitarinama, kad sugedęs gaminys su trumpu gedimo aprašymu bus siunčiamas organizuotai grąžinant arba – taisant ne garantiniu laikotarpiu – pakankamai apmokėjus, laikantis atitinkamos pakuotės ir siuntimo nurodymų, toliau nurodytu techninės priežiūros skyriaus adresu. **Atkreipkite dėmesį į tai, kad saugumo sumetimais grąžinant gaminį (priklausomai nuo modelio) jame nebūtų jokių eksploatacinių medžiagų.** Mūsų techninės priežiūros centrui siunčiamas gaminys turi būti supakuotas taip, kad transportuojant būtų išvengta gaminio, dėl kurio reiškiamos pretenzijos, pažeidimų. Suremontavę / pakeitę gaminį Jums išsiųsieme nemokamai. Jei gaminių negalima suremontuoti ar pakeisti, mūsų nuožūra gali būti grąžinta pinigine suma, neviršijanti sugedusio gaminio pirkimo kainos, atsižvelgiant į bet kokius nusidėvėjimo ir susidėvėjimo atskaitymus. Šios garantinės paslaugos galioja tik pirminiam privačiam pirkėjui ir nėra perdidžiamos ar perduodamos.
- Garantijos pratęsimas iki 10 metų:** „Scheppach“ siūlo papildomą 5 metų garantiją „Scheppach“ 20 V serijos gaminiams. Taigi, šiems gaminiams suteikiama 10 metų garantija. Tai netaikoma baterijoms / akumuliatoriams, įkrovikliams ir priedams. Šiuo garantijos pratęsimu galite pasinaudoti „Scheppach“ gaminį iš šio asortimento užregistravę internete adresu <https://garantie.scheppach.com> ne vėliau kaip per 30 dienų nuo įsigijimo dienos. Sėkmingai užregistravę internetu, gausite su preke susijusios garantijos pratęsimo pavirtinimą.

6. **Norėdami pateikti garantinį reikalavimą, kreipkitės į mūsų techninės priežiūros centrą.**

Pageidautina, kad naudotumėte mūsų formą, esančią mūsų pagrindiniame puslapyje: <https://www.scheppach.com/de/service>

Nesiųskite mums jokių gaminių, prieš tai nesusisiekę su mūsų techninės priežiūros centru ir neužsiregistravę jame.

Norint pasinaudoti šiomis garantijomis, būtina iš pradžių susisiekti su mūsų techninės priežiūros centru. Garantines pretenzijas reikia pateikti iki garantinio laikotarpio pabaigos per 14 dienų nuo defekto nustatymo. Šiuo tikslu būtina pateikti pirkimo kvito originalą ir, jei taikoma, su preke susijusios garantijos pratęsimo patvirtinimą.

7. **Nagrinėjimo laikas** - Paprastai skundus išnagrinėjame per 14 dienų nuo jų gavimo mūsų techninės priežiūros centre. Jei išimtiniais atvejais nurodytas duomenų tvarkymo laikas viršijamas, apie tai informuosime laiku.

8. **Greitai susidėvintiems dalims garantija netaikoma!** - Greitai susidėvintiems dalys yra: a) pristatytos, pritvirtintos ir (arba) sumontuotos baterijos / akumuliatoriai ir b) visos nuo modelio priklausančios greitai susidėvintiems dalys (įskaitant diržus, pjūklų geležtes, įstatomus įrankius, šlifavimo diskus, filtrus, anglinius šepetėlius ir kt., žr. naudojimo instrukciją). Garantija netaikoma baterijoms arba akumuliatoriams, kurie yra labai išsikrovę arba kurių korpusas ir (arba) poliai yra pažeisti.

9. **Išlaidų sąmata** - Gaminius, kuriems garantija netaikoma arba jau nebetaikoma, remontuojame už papildomą mokestį. Mūsų techninės priežiūros centrui paprašius, galite atsiųsti sugedusius gaminius, kad būtų įvertinta jų kaina, ir, prireikus techninės priežiūros centrui pateikti raštišką sutikimą (paštu, el. paštu) dėl remonto. Be remonto patvirtinimo toliau nebus apdorojama.

10. **Kitos nei pirmiau minėtos pretenzijos nepriimamos.**

**Garantinės sąlygos** galioja tik pretenzijos pateikimo metu galiojančios versijos ir prireikus jas galima rasti mūsų pagrindiniame puslapyje ([www.scheppach.com](http://www.scheppach.com)). Vertimo atveju pirmenybė visada teikiama vokiškajai versijai.

**Scheppach GmbH · Günzburger Str. 69 · 89335 Ichenhausen (Vokietija)**

**Telefonas: +800 4002 4002 ·**

**El. paštas: [customerservice.LT@scheppach.com](mailto:customerservice.LT@scheppach.com) ·**

**Interneto svetainė: <https://www.scheppach.com>**

Pasilikame teisę bet kuriuo metu keisti šias garantines sąlygas be išankstinio įspėjimo.

## 16 EB atitikties deklaracija

Originali atitikties deklaracija

**Gamintojas:**

Scheppach GmbH  
Günzburger Straße 69  
D-89335 Ichenhausen

Priisiimdami išskirtinę atsakomybę deklaruojame, kad šia aprašytas gaminytis atitinka galiojančias direktyvas ir standartus.

Prekės ženklas: **SCHEPPACH**  
Gaminio pavadinimas: **AKUMULIATORINIS HIBRIDINIS KOMPRESORIUS „Airforce 6“ 5906159901**

Gam. Nr.

**ES direktyvos:**

2014/30/ES, 2006/42/EB, 2011/65/ES\*

\* Pirmiau aprašytas deklaracijos objektas atitinka 2011 m. birželio 8 d. Europos Parlamento ir Tarybos direktyvos 2011/65/ES dėl tam tikrų pavojingų medžiagų naudojimo elektros ir elektroninėje įrangoje apribojimo reikalavimus.

**2000/14/EB\_2005/88/EB – priedas: VI**

Garantuotas garso galios lygis ( $L_{WA}$ ): 94 dB  
Išmatuotas garso galios lygis ( $L_{WA}$ ): 92 dB  
Galia (P): 120 W  
Notifikuotoji įstaiga: TÜV Rheinland  
LGA Products GmbH,  
Tillystraße 2,  
90431 Nürnberg

Numeris: 0197

**Taikyti standartai:**

EN 62841-1:2015/A11:2022; EN 1012-1:2010;  
EN ISO 12100:2010; EN 61000-3-3:2013+A1+A2;  
EN 61547:2009; EN 50498:2010;  
EN IEC 55014-1:2021; EN IEC 55014-2:2021;  
EN IEC 61000-3-2:2019+A1;  
EN IEC 55015:2019+A11; EN IEC 61000-6-3:2021;  
EN IEC 61000-6-1:2019;

**Už dokumentaciją atsakingas asmuo:**

Ann-Katrin Bloching  
Günzburger Str. 69  
D-89335 Ichenhausen

Ichenhausen, 18.10.2023

  
Simon Schünk

Division Manager Product Center







  
Andreas Pecher  
Head of Project Management

## Satura rādītājs

1	Ievads.....	181
2	Ražojuma apraksts .....	181
3	Piegādes komplekts .....	182
4	Noteikumiem atbilstoša lietošana.....	182
5	Drošības norādījumi .....	182
6	Tehniskie raksturielumi.....	185
7	Izpakošana .....	185
8	Pirms lietošanas sākšanas.....	186
9	Lietošana.....	186
10	Pieslēgšana elektrotīklam .....	188
11	Tīrīšana, apkope, glabāšana un transportēšana .....	188
12	Remonts un rezerves daļu pasūtīšana.....	189
13	Utilizācija un atreizēja izmantošana.....	189
14	Traucējumu novēršana .....	190
15	Garantijas noteikumi – Schepbach 20V IXES sērija .....	190
16	ES atbilstības deklarācija .....	192
17	Klaidskats .....	250

## Uz ražojuma attēloto simbolu skaidrojums

Simbolu izmantošanai šajā rokasgrāmatā jāvērs jūsu uzmanība uz iespējamiem riskiem. Ir precīzi jāizprot drošības simboli un skaidrojumi, uz kuriem tie attiecas. Brīdinājumi paši par sevi nenovērš riskus un nevar aizvietot pareizos pasākumus, lai novērstu negadījumus.

	Ievērtībai! Uz ražojuma izvietoto drošības zīmju un brīdinājuma norāžu neievērošana, kā arī drošības norādījumu un lietošanas norādījumu neievērošana var radīt smagus savainojumus līdz pat letālam iznākamam.		Aizsardzības klase II (dubultā izolācija)
	Pirms lietošanas sākšanas izlasiet un ievērojiet lietošanas instrukciju un drošības norādījumus!		12 V spraudnis
	Lietojiet ausu aizsargus. Trokšņu iedarbība var izraisīt dzirdes zudumu.		Nepakļaujiet ražojumu lietus iedarbībai. Ražojumu drīkst novietot, uzglabāt un lietot tikai sausos apkārtējās vides apstākļos.

	Lietojiet aizsargbrilles.		Ražojuma garantētais skaņas jaudas līmenis.
	Brīdinājums par elektrisko spriegumu.		Litija jonu akumulators
	Līdzstrāva		Ražojums atbilst spēkā esošajām Eiropas Direktīvām.

## 1 Ievads

### Ražotājs:

Schepbach GmbH  
Günzburger Straße 69  
D-89335 Ichenhausen, Vācija

### Godātais klient!

Vēlam prieku un izdošanos, strādājot ar šo jauno ražojumu.

### Norāde!

Šī ražojuma ražotājs saskaņā ar spēkā esošo likumu par ražotāja atbildību par ražojumu kvalitāti nav atbildīgs par zaudējumiem, kas rodas šim ražojumam vai šī ražojuma dēļ saistībā ar:

- nelietpratīgu apkalpošanu
- lietošanas instrukcijas neievērošanu
- trešo personu, nepilnvarotu speciālistu veiktiem labošanas darbiem
- neoriģinālo rezerves daļu montāžu un nomainītu
- noteikumiem neatbilstošu lietošanu
- elektroiekārtas atteici, neievērojot elektrības noteikumus un VDE noteikumus 0100, DIN 57113/VDE0113.

### Ievērojiet!

Lietošanas instrukcija ir šī ražojuma sastāvdaļa.

Tajā ir sniegtas svarīgas norādes par drošu, lietpratīgu un ekonomisku darbu ar ražojumu, lai nepieļautu riskus, ietaupītu remonta izdevumus, samazinātu dīkstāves laikus un palielinātu ražojuma uzticamību un darbmužu. Papildus šīs lietošanas instrukcijas drošības noteikumiem noteikti jāievēro attiecīgajā valstī spēkā esošie noteikumi par ražojuma lietošanu.

Pirms ražojuma lietošanas iepazīstieties ar lietošanas un drošības norādījumiem. Lietojiet ražojumu tikai tādā veidā, kā ir aprakstīts, un norādītajām lietošanas jomām. Uzglabājiet lietošanas instrukciju drošā vietā un izsniedziet visus dokumentus, nododot ražojumu tālāk trešajai personai.

## 2 Ražojuma apraksts

1. Transportēšanas rokturis
2. Akumulatora selektorpārslēgs – 12V/230V
3. Taustiņš “-”
4. Ieslēgšanas / izslēgšanas taustiņš (displejs)
5. Taustiņš “+”
6. Ieslēgšanas / izslēgšanas slēdzis (2 pakāpju ventilatora slēdzis)
7. Displeja indikācija
8. Savienošanas kabelis (12V līdzstrāva)
9. Pneimatiskā šūtene ar ventīļa adapteri

10. Balsta kāja
11. USB-C pieslēgvietā
12. USB-A pieslēgvietā
13. Ražošanas gaisa izplūdes atvere
14. Ventilatora šļūtenes pieslēgums
15. Uzglabāšanas nodalījums (piederumi)
16. Dunlop ventilis / parastais ventilis
17. Bumbas adata
18. Koniskais ventiļa adapteris
19. Ražošanas gaisa iepūdes atvere
20. Tīkla barošanas kabelis (230V mainstrāva)
21. Gaismas diodes darba lukturis
22. Ieslēgšanas / izslēgšanas slēdzis (gaismas diodes darba lukturis)
23. Adaptera sprausla
24. Adaptera sprausla
25. Ventilatora šļūtene
26. Akumulatora stiprinājums
27. Uzglabāšanas palīgierīce (ventilatora šļūtene)
28. Lādēšanas ierīce \*
29. Akumulators \*
30. Atbloķēšanas taustiņš (akumulators)

### 3 Piegādes komplekts

Poz.	Skaits	Apzīmējums
16.	1 x	Dunlop ventilis / parastais ventilis
17.	1 x	Bumbas adata
18.	1 x	Koniskais ventiļa adapteris
24.	1 x	Adaptera sprausla
25.	1 x	Ventilatora šļūtene
28.	1 x	Lādēšanas ierīce*
29.	1 x	Akumulators*
	1 x	Hibrīda kompresors
	1 x	Lietošanas instrukcija

\* nav obligāti iekļauts piegādes komplektā!

### 4 Noteikumiem atbilstoša lietošana

Ražojums ir piemērots velosipēda riepu un piepūšamo rotaļļu, sporta un pludmales preču piepumpēšanai, izmantojot komplektā pievienotos adapterus.

Ražošanu drīkst izmantot tikai tam paredzētajam mērķim. Ierīces lietošana citiem mērķiem ir uzskatāma par noteikumiem neatbilstošu. Par jebkāda veida bojājumiem vai savainojumiem, kas izriet no šādas lietošanas, ir atbildīgs lietotājs/operators un nevis ražotājs.

Noteikumiem atbilstošas lietošanas sastāvdaļa ir arī lietošanas instrukcijā minēto drošības norādījumu, kā arī montāžas instrukcijas un lietošanas norādījumu ievērošana.

Personām, kas ražošanu izmanto un apkopj, jāpārzina ražošanas un jābūt informētām par iespējamiem riskiem.

Patvaļīga izmaiņu veikšana ražošanā pilnīgi atbrīvo ražotāju no atbildības par bojājumiem, kas radušies izmaiņu rezultātā.

Ražošanu drīkst lietot tikai ar ražotāja oriģinālajām daļām un oriģinālajiem piederumiem.

Jāievēro ražotāja drošības, darba un apkopes noteikumi, kā arī tehniskajos raksturlielumos minētie izmēri.

Ņemiet vērā, ka mūsu ražojumi atbilstoši noteikumiem nav konstruēti komerciālai, amatnieciskai vai rūpnieciskai izmantošanai. Mēs nesniedzam garantiju, ja ražošanu izmanto komerciālos, amatniecības vai rūpniecības uzņēmumos, kā arī līdzīgos darbos.

## Lietošanas instrukcijā minēto signālvārdu skaidrojums

### BĪSTAMI

Signālvārds, lai apzīmētu tieši gaidāmo bīstamības situāciju, ja to pieļauj, tad tās sekas ir nāve vai smags savainojums.

### BRĪDINĀJUMS

Signālvārds, lai apzīmētu iespējamu bīstamības situāciju, ja to pieļauj, tad tās sekas varētu būt nāve vai smags savainojums.

### UZMANĪBU

Signālvārds, lai apzīmētu iespējamu bīstamības situāciju, ja to pieļauj, tad tās sekas varētu būt nenozīmīgs vai vidējs savainojums.

### IEVĒRĪBAI

Signālvārds, lai apzīmētu iespējamu bīstamības situāciju, ja to pieļauj, tad tās sekas varētu būt ražošanas vai tīrīšanas materiālie zaudējumi.

## 5 Drošības norādījumi

### BRĪDINĀJUMS

Izlasiet visus drošības norādījumus, norādes, ilustrācijas un tehniskos raksturlielumus, ar kuriem šis elektroinstrumentis ir apgādāts.

Turpmāko norāžu neievērošana var izraisīt elektrisko triecienu, ugunsgrēku un/vai smagus savainojumus.

**Uzglabājiet visus drošības norādījumus un norādes turpmākām uzziņām.**

Drošības norādījumos izmantotais jēdziens "Elektroinstrumenti" attiecas uz elektroinstrumentiem, kurus darbina no elektrotīkla (ar tīkla vadu), vai uz elektroinstrumentiem, kurus darbina no akumulatora (bez tīkla vada).

### 1) Darba vietas drošība

- a) **Uzturiet savu darba vietu tīru un labi apgaismotu.** Nekārtība vai neapgaismotas darba vietas var radīt nelaimes gadījumus.
- b) **Nedarbojieties ar elektroinstrumentu sprādzienbīstamā vidē, kurā atrodas viegli aizdedzināmi šķidrums, gāzes vai putekļi.** Elektroinstrumenti ģenerē dzirksteles, kas var aizdedzināt putekļus vai tvaikus.
- c) **Nelaidiet klāt bērņus un citas personas elektroinstrumenta lietošanas laikā.** Uzmanības novēršanas gadījumā jūs varat zaudēt kontroli pār elektroinstrumentu.

### 2) Elektriskā drošība

- a) **Elektroinstrumenta kontaktspraudnim jāiederas kontaktligzdā. Kontaktspraudni nekādā veidā nedrīkst izmainīt. Neizmantojiet adaptera kontaktspraudņus kopā ar iezemētiem elektroinstrumentiem.** Neizmānīti kontaktspraudņi un piemērotas kontaktligzdas mazina elektriskā triecienu risku.



- b) **Nepieļaujiet fizisko kontaktu ar iezemētām virsmām, piem., caurulēm, apkures aprīkojumu, plīti un ledusskapjiem.** Pastāv paaugstināts elektriskā trieciena risks, ja jūs ķermenis ir iezemēts.
- c) **Sargājiet elektroinstrumentus no lietus vai slapjuma.** Ūdens iekļūšana elektroinstrumentā palielina elektriskā trieciena risku.
- d) **Neizmantojiet savienošanas vadu citam nolūkam, lai pārnēsātu, uzkarinātu elektroinstrumentu vai atvienotu kontaktspraudni no kontaktligzdas. Sargājiet savienošanas vadu no karstuma, eļļas, asām malām vai kustīgām daļām.** Bojāts vai sapīnis savienošanas vads palielina elektriskā trieciena risku.
- e) **Kad darbojaties ar elektroinstrumentu ārpus telpām, izmantojiet tikai pagarinātāja vadus, kuri ir piemēroti arī darbiem ārpus telpām.** Darbiem ārpus telpām piemērota pagarinātāja vada lietošana mazina elektriskā trieciena risku.
- f) **Ja elektroinstrumenta lietošana mitrā vidē nav novēršama, izmantojiet noplūdstrāvas aizsargslēdzi.** Noplūdstrāvas aizsargslēdža lietošana mazina elektriskā trieciena risku.

### 3) Personu drošība

- a) **Rīkojieties piesardzīgi un pievērsiet uzmanību tam, ko darāt, un prātīgi sāciet darbu ar elektroinstrumentu.** Nelietojiet elektroinstrumentu, ja esat noguris vai atrodaties narkotisko vielu, alkohola vai medikamentu iespaidā. Neuzmanības brīdis elektroinstrumenta lietošanas laikā var izraisīt nopietnus savainojumus.
- b) **Lietojiet individuālos aizsardzības līdzekļus un vienmēr uzlieciet aizsargbrilles.** Individuālo aizsardzības līdzekļu lietošana, piem., pretputekļu respirators, neslīdoši drošības apavi, aizsargķivere vai ausu aizsargi, atkarībā no elektroinstrumenta veida un izmantošanas, mazina savainojumu risku.
- c) **Nepieļaujiet nejašu lietošanas sākšanu. Pārlicienieties, vai elektroinstrumenti ir izslēgti, pirms jūs to pievienojat pie elektroapgādes un/vai akumulatora, to satverat vai pārnēsājat.** Ja elektroinstrumenta pārnēsāšanas laikā turat pirkstu uz slēdža vai elektroinstrumentu ieslēgtā veidā pievienojat pie elektroapgādes, tad var notikt nelaimes gadījumi.
- d) **Pirms ieslēdzat elektroinstrumentu, noņemiet regulēšanas darbarīkus vai uzgriežņu atslēgas.** Instruments vai atslēga, kas atrodas elektroinstrumenta rotējošā daļā, var radīt savainojumus.
- e) **Nepieļaujiet nedabisku stāju. Ieņemiet stabilu pozīciju un vienmēr saglabājiet līdzsvaru.** Tādējādi jūs varat labāk kontrolēt elektroinstrumentu negaidītās situācijās.
- f) **Valkājiet piemērotu apģērbu. Nevalkājiet platu apģērbu vai rotaslietas. Sargājiet matus un apģērbu no kustīgajām daļām.** Kustīgās daļas var satvert vaļiģu apģērbu, rotaslietas vai garus matus.
- g) **Ja ir iespējams uzstādīt putekļu nosūkšanas iekārtas un putekļu uztveršanas iekārtas, tās jāpievieno un pareizi jāizmanto.** Putekļu nosūkšanas iekārtas izmantošana var mazināt bīstamību, ko rada putekļi.

- h) **Neuzskatiet, ka esat pilnīgā drošībā, un neignorējiet elektroinstrumenta drošības noteikumus, pat ja pēc daudzām lietošanas reizēm pārzināt elektroinstrumentu.** Nevērīga rīkošanās var sekundes daļās radīt smagus savainojumus.

### 4) Elektroinstrumenta izmantošana un apkalpošana

- a) **Nepārslogojiet elektroinstrumentu. Izmantojiet savā darbā šim nolūkam paredzētu elektroinstrumentu.** Ar piemēroto elektroinstrumentu jūs darbojaties labāk un drošāk norādītajā jaudas diapazonā.
- b) **Nelietojiet elektroinstrumentu, kuram ir bojāts slēdzis.** Elektroinstruments, kuru nav iespējams vairs ieslēgt vai izslēgt, ir bīstams, un tas ir jāsalabo.
- c) **Atvienojiet kontaktspraudni no kontaktligzdas un/vai noņemiet noņemamo akumulatoru, pirms veicat ierīces regulējumus, nomaināt darbinstrumenta daļas vai noliekat projām elektroinstrumentu.** Šis piesardzības pasākums novērš elektroinstrumenta nejašu palaišanu.
- d) **Uzglabājiet neizmantotos elektroinstrumentus bērniem nepieejamā vietā. Neļaujiet lietot elektroinstrumentu personām, kuras nepārzina šo elektroinstrumentu vai nav izlasījušas šīs norādes.** Elektroinstrumenti ir bīstami, ja tos lieto nepieredējušas personas.
- e) **Rūpīgi kopiet elektroinstrumentus un darbinstrumentu.** Pārbaudiet, vai kustīgās daļas nevainojami darbojas un neiestrēgst, vai daļas nav salūzušas vai nav bojātas tā, ka ir traucēta elektroinstrumenta darbība. Pirms elektroinstrumenta lietošanas uzticiet salabot bojātās daļas. Daudzu nelaimes gadījumu cēlonis ir slikti apkopti elektroinstrumenti.
- f) **Uzturiet griezējinstrumentus asus un fīrus.** Rūpīgi kopti griezējinstrumenti ar asām griezējmalām mazāk iestrēgst un ir vieglāk vadāmi.
- g) **Izmantojiet elektroinstrumentu, darbinstrumentus utt. atbilstoši šīm norādēm.** Turklāt ņemiet vērā darba apstākļus un izpildāmo darbu. Elektroinstrumenta lietošana citiem neparedzētiem lietošanas gadījumiem var radīt bīstamas situācijas.
- h) **Nodrošiniet, lai rokturi un satveršanas virsmas būtu sausas, fīras un nebūtu notraipītas ar eļļu un ziežvielām.** Slideni rokturi un satveršanas virsmas neatļauj elektroinstrumenta drošu vadību un kontroli neparedzamās situācijās.

### 5) Serviss

- a) **Uzticiet savu elektroinstrumentu labot tikai kvalificētiem speciālistiem un, izmantojot tikai oriģinālās rezerves daļas.** Tādējādi nodrošina to, ka būs saglabāta elektroinstrumenta drošība.

### Akumulatora instrumenta izmantošana un apkalpošana

- a) **Vienmēr uzlādējiet akumulatorus tikai ar lādēšanas ierīci, kura ir ieteicis ražotājs.** Lādēšanas ierīci, kura ir piemērota noteiktam akumulatoru veidam, pastāv ugunsbīstamība, ja to izmanto ar citiem akumulatoriem.

- b) **Izmantojiet elektroinstrumentos tikai šim nolūkam paredzētos akumulatorus.** Citu akumulatoru lietošana var radīt savainojumus un ugunsbīstamību.
- c) **Sargājiet nelietoto akumulatoru no saspraudēm, monētām, atslēgām, naglām, skrūvēm un citiem metāla priekšmetiem, kas varētu izraisīt kontaktu pārvienojumu.** Īssavienojuma starp akumulatora kontaktiem sekas var būt apdegumi vai degšana.
- d) **Nepareizas lietošanas gadījumā no akumulatora var izplūst šķidrums. Nepieļaujiet saskari ar to. Nejausās saskares gadījumā noskalojiet ar ūdeni. Ja šķidrums iekļūst acīs, papildus vērsieties pie ārsta.** Izplūstošs akumulatora šķidrums var radīt ādas kairinājumu vai apdegumus.
- e) **Nelietojiet bojātu vai izmainītu akumulatoru.** Bojāti vai izmainīti akumulatori var darboties neparedzamā veidā un radīt degšanu, sprādzienu vai savainošanās risku.
- f) **Nepakļaujiet akumulatoru uguns vai augstas temperatūras iedarbībai.** Uguns vai temperatūra, kas augstāka par 130 °C, var izraisīt sprādzienu.
- g) **Izpildiet visas lādēšanas norādes un nekad nelādējiet akumulatoru vai akumulatora instrumentu ārpus temperatūru diapazona, kas norādīts lietošanas instrukcijā.** Nepareiza lādēšana vai lādēšana ārpus atļautā temperatūru diapazona var sagraut akumulatoru un palielināt ugunsbīstamību.
- h) **Nekad neveiciet bojātu akumulatoru apkopi.** Visu akumulatoru apkopi vajadzētu veikt tikai ražotājam vai viņa pilnvarotajiem servisa uzņēmumiem.

## 5.1 Ierīcei raksturīgi drošības norādījumi

- Ražojumu nedrīkst lietot personas (tostarp bērni) ar samazinātām fiziskajām, sensoriskajām vai garīgajām spējām vai ar pieredzes un zināšanu trūkumu.
- Bērni nedrīkst veikt tīrīšanu un lietotāja apkopi.
- Sargājiet ražojumu no lietus vai slapjuma. Ūdens iekļūšana ražojumā palielina elektriskā trieciena risku.
- Nepieļaujiet ražojuma lietošanu temperatūrā, kas zemāka par +5°C.
- Neatstājiet ražojumu bez uzraudzības.

### **UZMANĪBU**

Lietojiet ražojumu tikai īsu laiku. Ilgstoša, nepārtraukta lietošana vairāk par 10 min. pārkarsē ražojumu. Nekavējoties izslēdziet ražojumu un ļaujiet tam vismaz 10 min. atdzist

### **BĪSTAMI**

#### **Savainošanās risks!**

Nepiepumpējiet piepumpējamos priekšmetus, pārsniedzot tiem paredzēto spiedienu. Tie var plīst un radīt savainojumus un / vai materiālos zaudējumus.

- Nepārsniedziet kompresora pieļaujamo jaudas diapazonu. Nepiepumpējiet kravas automašīnu, traktoru vai citas liela izmēra riepas.
- Neapstrādājiet materiālus, kas var vai varētu potenciāli viegli aizdegties vai uzsprāgt.

- **Nekad neizmantojiet ražojumu citam nolūkam.**
- Vienmēr uzturiet ražojumu tīru, sausu un nenotraipītu ar eļļu vai smērvielu. Pēc katras lietošanas un pirms glabāšanas notīriet putekļus.
- Ražojuma tīrīšanai nekad neizmantojiet benzīnu vai citus viegli uzliesmojošus šķidrumus! Ražojumā atlikušie tvaiki var aizdegties ar dzirkstelēm un izraisīt ražojuma sprādzienu.
- **Esiet vienmēr uzmanīgs! Vienmēr uzmaniet, ko darāt, un rīkojieties prātīgi.** Nekādā ziņā nelietojiet ražojumu, ja neesat koncentrējies vai jūtaties nevesels.
- Nepieļaujiet spēcīgu slodzi uz cauruļvadu sistēmu, izmantojot elastīgas šļūtenes tsaucurules, lai nepieļautu salocījuma vietas.
- Ir ieteicams, ka padeves šļūtenes, ja spiediens pārsniedz 7 bar, vajadzētu aprīkot ar drošības kabeli, piem., tērauda trosi.
- Nepieskarieties pie ražojuma karstajām detaļām!
- Uzmaniet, lai visas šļūtenes un armatūra būtu piemērota kompresora maksimāli pieļaujamajam darba spiedienam.
- **Ja elektroinstrumenta lietošana mitrā vidē nav novērojama, izmantojiet noplūdstrāvas aizsargslēdzi.** Noplūdstrāvas aizsargslēdža lietošana mazina elektriskā trieciena risku.

Ierīcei vajadzētu uzstādīt noplūdstrāvas aizsargierīci (RCD) ar nostrādes strāvu ar maksimāli 30 mA.

## Atlikušie riski

**Ražojums ir konstruēts atbilstoši tehniskās atbilstības līmenim un atzītiem drošības tehnikas noteikumiem. Tomēr darba laikā var rasties dažādi atlikušie riski.**

- Dzirdes bojājums, ja nelieto norādītos ausu aizsargus.
- Atlikušos riskus var minimizēt, ja kopā ievēro "Drošības norādījumus" un "Noteikumiem atbilstošu lietošanu", kā arī lietošanas instrukciju.
- Izmantojiet ražojumu tā, kā tas ieteikts šajā lietošanas instrukcijā. Tā panāksiet, ka šim ražojumam ir optimāla jauda.
- Turklāt, neskatoties uz visiem veiktajiem piesardzības pasākumiem, var pastāvēt atlikušie riski, kas nav acīmredzami.

### **BRĪDINĀJUMS**

Šis elektroinstrumenta darba laikā rada elektromagnētisko lauku. Šis lauks noteiktos apstākļos var traucēt aktīvo vai pasīvo medicīnisko implantu darbību. Lai mazinātu nopietnu vai nāvējošu savainojumu risku, personām ar medicīniskajiem implantiem pirms elektroinstrumenta lietošanas ieteicams konsultēties ar ārstu un ražotāju.

### **⚠ BRĪDINĀJUMS**

Ilgāka darba gadījumā vibrāciju dēļ operatora rokās var rasties asinsrites traucējumi (vibrācijas izraisītais vazospastiskais sindroms).

Vibrācijas izraisītais vazospastiskais sindroms ir asinsvadu slimība, kad roku un kāju pirkstu mazie asinsvadi krampjaini saraujas. Skartās zonas vairs netiek apgādātas ar asinīm, un tādējādi izskatās ārkārtīgi bālas. Bieža vibrējošo ražojumu lietošana personām, kurām ir traucēta asinsrite (piem., smēķētājiem, diabētiķiem), var izraisīt nervu bojājumus.

Ja pamanāt neparastus kaitējumus, nekavējoties pabeidziet darbu un vērsieties pie ārsta.



### **IEVĒRĪBAI**

Ražojums ir 20V IXES sērijas daļa, un to drīkst lietot tikai ar šīs sērijas akumulatoriem. Akumulatorus drīkst lādēt tikai ar šīs sērijas lādēšanas ierīcēm. Turklāt ievērojiet ražotāja norādes.

### **⚠ BRĪDINĀJUMS**

**Ievērojiet drošības norādījumus un norādes par uzlādēšanu un pareizu izmantošanu, kas ir sniegtas šī akumulatora un 20V IXES sērijas lādēšanas ierīces lietošanas instrukcijā. Detalizētu aprakstu par lādēšanas procesu un papildu informāciju atradīsiet šajā atsevišķajā lietošanas instrukcijā.**

## **6 Tehniskie raksturlielumi**

Aplēses spriegums	20 V  (litija jonu akumulators)
	12 V 
	230 V~
Darba režīms	S3 20 % 10 min
Pneimatiskā sūkņa jauda:	120 W
	80 W
Tilpuma sūkņa jauda:	
Maks. spiediens	10,3 bar (150 PSI)
Maks. apgriezienu skaits	3500 min <sup>-1</sup> (saspieštais gaiss)
	15000 min <sup>-1</sup> (zems spiediens)
Ventilatora gaisa padeves ražīgums	380 l/min
Kompresora gaisa padeves ražīgums	21 l/min
USB-A pieslēgvietā	5V/2A
USB-C pieslēgvietā	5V/2A
Aizsardzības klase	II/(dubultā izolācija)

Paturētas tiesības veikt tehniskas izmaiņas!

#### **Darba režīms S3 (periodisks režīms)**

Režīms veidojas no nominālās slodzes un dīkstāves laika.

Cikla ilgums ir 10 min., relatīvais ieslēgšanas ilgums ir 25 % no cikla ilguma.

### **Trokšņa raksturlielumi**

### **⚠ BRĪDINĀJUMS**

Troksnis var radīt smagas sekas jūsu veselībai. Ja ierīces troksnis pārsniedz 85 dB, lietojiet jūs un personas, kas atrodas tuvumā, piemērotus ausu aizsargus.

Trokšņa un vibrācijas parametri noteikti atbilstoši standartam EN 62841-1 prasībām.

<b>Gaisa sūknis</b>	
Skaņas spiediena līmenis (operatora vietā) $L_{pA}$	82,5 dB
Ķlūda K	3 dB
Izmērītais skaņas jaudas līmenis $L_{WA}$	92,0 dB
Ķlūda K	2,04 dB
Garantētais skaņas jaudas līmenis $L_{WA}$	94 dB
<b>Pūšanas režīms</b>	
Skaņas spiediena līmenis (operatora vietā) $L_{pA}$	74,6 dB
Ķlūda K	3 dB
Izmērītais skaņas jaudas līmenis $L_{WA}$	82,3 dB
Ķlūda K	3 dB

### **Vibrāciju raksturlielumi**

Vibrācijas kopējā vērtība $a_n$	<2,5 m/s <sup>2</sup>
Ķlūda K	1,5 m/s <sup>2</sup>

Norādītā vibrācijas kopējā vērtība un trokšņa emisijas vērtība ir mērītas saskaņā ar standartizētu pārbaudes metodi, un tās var izmantot elektroinstrumenta salīdzināšanai ar citām ierīcēm.

Norādīto trokšņa emisijas vērtību un norādīto vibrācijas kopējo vērtību var izmantot arī slodzes sākotnējai novērtēšanai.

### **⚠ BRĪDINĀJUMS**

**Trokšņa emisijas un vibrācijas emisijas vērtība var atšķirties no norādītajām vērtībām elektroinstrumenta faktiskās lietošanas laikā atkarībā no elektroinstrumenta izmantošanas veida, it sevišķi, kāds darba materiāla veids tiek apstrādāts.**

Mēģiniet noturēt pēc iespējas mazāku slodzi. Piemēra pasākumi: darba laika ierobežošana. Turklāt jāievēro visas darba cikla daļas (piemēram, laiki, kuros elektroinstrumenti ir izslēgti, un tādi, kad tas ir ieslēgts, bet darbojas bez slodzes).

Attiecīgos gadījumos ievērojiet klusās stundas un ierobežojiet darba laiku līdz maksimāli nepieciešamajam.

## **7 Izpakošana**

### **⚠ BRĪDINĀJUMS**

**Ražojums un iepakojuma materiāli nav rotaļlietas!**

**Bērni nedrīkst rotaļāties ar plastikāta maisiņiem, plēvēn un sīkām detaļām! Pastāv norīšanas un nosmakšanas risks!**

- Atveriet iepakojumu un uzmanīgi izņemiet ražojumu.

- Noņemiet iepakojuma materiālu, kā arī iepakojuma un transportēšanas stiprinājumus (ja tādi ir).
- Pārbaudiet, vai piegādes komplekts ir pilnīgs.
- Pārbaudiet, vai ražojumam un piederumiem transportēšanas laikā nav radušies bojājumi. Nekavējoties ziņojiet par iespējamiem bojājumiem transporta uzņēmumam, kurš bija piegādājis ražojumu. Vēlākas reklamacijas netiek atzītas.
- Ja iespējams, uzglabājiet iepakojumu līdz garantijas termiņa beigām.
- Pirms lietošanas iepazīstieties ar ražojumu, izmantojot lietošanas instrukciju.
- Piederumiem, kā arī nodilušo daļu aizvietošanai un rezerves daļām izmantojiet tikai oriģinālās daļas. Rezerves daļas saņemsiet savā tirdzniecības uzņēmumā.
- Pasūtījumos norādiet mūsu preces numurus, kā arī ražojuma tipu un izgatavošanas gadu.

## 8 Pirms lietošanas sākšanas

### **⚠ UZMANĪBU**

#### **Savainošanās risks!**

Ievietojiet akumulatoru tikai tad, ja akumulatora instruments ir sagatavots lietošanai.

#### **Akumulatora ievietošana**

1. Iebīdīet akumulatoru (29) akumulatora stiprinājumā (26). Akumulators (29) dzirdami nofiksējas.

#### **Akumulatora izņemšana**

1. Nospiediet akumulatora (29) atbloķēšanas taustiņu (30) un izvelciet to no akumulatora stiprinājuma (26).

#### **Akumulatora lādēšana**

1. Akumulatora (29) lādēšanai ievērojiet norādes, kas sniegtas izmantotā akumulatora (29) un lādēšanas ierīces (28) lietošanas instrukcijā.

## 9 Lietošana

### **⚠ UZMANĪBU**

#### **Savainošanās risks!**

Ievietojiet akumulatoru tikai tad, ja akumulatora instruments ir sagatavots lietošanai.

### **IEVĒRĪBAI**

#### **Lietojiet ausu aizsargus!**

Kad atrodaties ražojuma tuvumā, lietojiet piemērotus ausu aizsargus.

### **IEVĒRĪBAI**

Ražojums nav piemērots ilgstošai lietošanai. Izmantojiet ražojumu maksimāli 2 minūtes. Ražojuma pārkaršanas gadījumā nekavējoties izņemiet akumulatoru. Atsāciet lietot ražojumu, kad tas ir atdzisis.

#### **Norāde!**

Ražojums lietošanas laikā vibrē. Tādēļ lietošanas laikā novietojiet to uz cietas un līdzsvaras pamatnes. Lielākais slīpums pret horizontālu ir 10°. Šim nolūkam ražojuma apakšpusē ir četras balsta kājas.

## 9.1 Pārslēgšanās starp akumulatora režīmu un režīmu barošanai no tīkla

#### **Norāde!**

Lietojot ar 12V līdzstrāvas enerģijas avotu, piesmēķētāja drošinātājam jābūt vismaz 15 A vērtībai. Ja faktiskā vērtība ir mazāka par 15 A, var notikt drošināšana sakušana. Ja jums ir kādi jautājumi vai šaubas šajā sakarā, lūdzam vērsties pie transportlīdzekļa ražotāja. Par nelietpratīgiem lietošanas gadījumiem ražotājs nevar uzņemties nekādu atbildību.

#### **Norāde!**

Uzmaniet, lai ražojums būtu izslēgts un nodrošināts pret nejaušu ieslēgšanu.

1. Novietojiet ražojumu uz līdzsvaras, taisnas virsmas.
2. Lai ražojumu apgādātu ar strāvu, izmantojot akumulatoru (29), ievietojiet 20V IXES sērijas akumulatoru akumulatora stiprinājumā (26) un novietojiet selektor-pārslēgu (2) pozīcijā "Litija jonu".
3. Lai ražojumu apgādātu ar strāvu, izmantojot tīkla barošanas kabeli (230 V maiņstrāva), pievienojiet tīkla barošanas kabeli (230 V maiņstrāva) (20) pie noteiktiem atbilstoši ierīkotās kontaktligzdas un novietojiet selektor-pārslēgu (2) pozīcijā "Kontaktspraudnis" režīmam barošanai no tīkla.
4. Lai ražojumu apgādātu ar strāvu, izmantojot savienošanas kabeli (12 V līdzstrāva) (8), pievienojiet kabeli pie 12 V līdzstrāvas enerģijas avota (piesmēķētājs) un novietojiet selektor-pārslēgu (2) pozīcijā "Kontaktspraudnis" režīmam barošanai no tīkla.

## 9.2 Saspiestā gaisa funkcijas izmantošana

#### **Norāde!**

### **IEVĒRĪBAI**

#### **Bojājumu risks!**

Nelietpratīga rīkošanās ar ražojumu var radīt bojājumus.

- Objektiem, kas jāpiepūš, ievērojiet ražotāja norādes un drošības norādījumus.
- Īslaicīgi pirms izslēgšanas displejā parādītais spiediens pārspiediena gaisa šļūtenē dēļ var būt par 0,05–0,2 bar augstāks nekā izvēlētais spiediens.
- Ražojums ir piemērots automašīnu, motociklu un velosipēda riepu un sporta bumbu vai tml. piepumpēšanai.
- Augstspiediena sūkņa maksimālais darba spiediens ir 10,3 bar.

#### **Norāde!**

Izmantojot ieslēgšanas / izslēgšanas taustiņu, jūs varat izvēlēties starp mērvienībām PSI (psi), BAR (bar) un KPA (kPa). Izvēlēto mērvienību parāda displejā.

1. Pilnīgi notīniet pneimatisko šļūteni (9).
2. Atveriet ventīļa adaptera (9) sviru un pievienojiet pneimatisko šļūteni pie objekta, kuru vēlaties piepumpēt. Ja nepieciešams, lietojiet kādu adapteri no uzglabāšanas nodaļuma (15).
3. Atkārtoti nospiediet uz leju ventīļa adaptera (9) sviru.

- Pievienojiet ražojumu pie strāvas avota vai ievietojiet akumulatoru (29) akumulatora stiprinājumā (26), kā aprakstīts nodaļā .
- Ieslēdziet ražojumu, 5 sekundes turot nospiestu ieslēgšanas / izslēgšanas taustiņu (4).
- Tagad jūs varat noregulēt vajadzīgo spiedienu, izmantojot taustiņu “-” (3) un taustiņu “+” (5). Ar taustiņu “-” (3) varat samazināt spiedienu, ar taustiņu “+” (5) varat palielināt spiedienu. Ja izvēles laikā turat nospiestu taustiņu “-” (3) vai taustiņu “+” (5), spiediens mainās ātrāk.
- Ja esat izvēlējis vajadzīgo spiedienu, ieslēdziet saspiešamā gaisa funkciju, novietojot ieslēgšanas / izslēgšanas taustiņu (4) uz saspiesto gaisu. Ražojums dzirdami palaižas un sāk pumpēt. Ražojums pumpē pievienoto objektu līdz spiedienam, kas iepriekš iestatīts displejā, un pēc tam automātiski izslēdzas.
- Lai izslēgtu ražojumu, novietojiet ieslēgšanas / izslēgšanas taustiņu (4) pozīcijā “O”.

### 9.3 Zemā spiediena funkcijas izmantošana

**Norāde!**

Zemā spiediena funkcija ir piemērota lielāka tilpuma objektu, piem., piepūšamo matraču gaisa piepūšanai (piepūšanas funkcija) un gaisa atsūkņēšanai (atsūkņēšanas funkcija).

### 9.4 Objektu piepūšana

**IEVĒRĪBA!**

**Bojājumu risks!**

Nelietpratīga rīkošanās ar ražojumu var radīt bojājumus.

- Objektiem, kas jāpiepūš, ievērojiet ražotāja norādes un drošības norādījumus.
  - Ļaujiet ražojumam pēc 2 minūšu darbības laika attiecīgi aptuveni 8 minūtes atdzist, lai nepieļautu pārkaršanu.
- Izņemiet ventilatora šļūteni (25) no uzglabāšanas palīgierīces (27) ražojuma mugurpusē.
  - Uzstādiēt ventilatora šļūtenes pieslēgumu (14) uz gaisa izplūdes atveres (13). Šim nolūkam aizgrieziet to pulksteņrādītāja kustības virzienā.
  - Savienojiet šļūteni ar objektu, kuru vēlaties piepumpēt. Izmantojiet adaptera sprauslu (23) vai (24).
  - Pievienojiet ražojumu pie strāvas avota vai ievietojiet akumulatoru bloku akumulatora stiprinājumā (sk. nodaļu “Pārslēgšanās starp akumulatora režīmu un režīmu barošanai no tīkla”).
  - Ieslēdziet piepūšanas funkciju, novietojot ieslēgšanas / izslēgšanas slēdzi (4) uz zemo spiedienu. Ražojums dzirdami palaižas un sāk pumpēt.
  - Lai izslēgtu ražojumu, novietojiet ieslēgšanas / izslēgšanas taustiņu (4) pozīcijā “O”.

### 9.5 Gaisa atsūkņēšana no objektiem

**Norāde!**

Gan displeja indikācija, gan arī ražojums pēc bezdarbības automātiski izslēdzas.

- Izņemiet ventilatora šļūteni (25) no uzglabāšanas palīgierīces (27) ražojuma mugurpusē.

- Uzstādiēt ventilatora šļūtenes pieslēgumu (14) uz gaisa ieplūdes atveres (19). Šim nolūkam aizgrieziet to pulksteņrādītāja kustības virzienā.
- Savienojiet šļūteni ar objektu, kuru vēlaties izpumpēt. Izmantojiet adaptera sprauslu (23) vai (24).
- Pievienojiet ražojumu pie strāvas avota vai ievietojiet akumulatoru (29) akumulatora stiprinājumā (26), kā aprakstīts nodaļā .
- Ieslēdziet atsūkņēšanas funkciju, novietojot ieslēgšanas / izslēgšanas slēdzi (4) uz zemo spiedienu. Ražojums dzirdami palaižas un sāk pumpēt.
- Lai izslēgtu ražojumu, novietojiet ieslēgšanas / izslēgšanas taustiņu (4) pozīcijā “O”.

### 9.6 Gaismas diodes darba luktura (21) ieslēgšana / izslēgšana

 <b>UZMANĪBU</b>
Neskatieties tieši gaismas diodes darba lukturī vai gaismas avotā.

- Pievienojiet ražojumu pie strāvas avota vai ievietojiet akumulatoru (29) akumulatora stiprinājumā (26), kā aprakstīts nodaļā .
- Ieslēdziet ražojumu, novietojot selektorpārslēgu (2) pozīcijā “Litija jonu” akumulatora režīmam vai pozīcijā “Kontaktspraudnis” režīmam barošanai no tīkla.
- Lai ieslēgtu gaismas diodes darba lukturi (21), spiediet ieslēgšanas / izslēgšanas slēdzi (22) pozīcijā “I”.
- Lai izslēgtu gaismas diodes darba lukturi (21), spiediet ieslēgšanas / izslēgšanas slēdzi (22) pozīcijā “O”.

### 9.7 USB pieslēgvietas lietošana

**Norāde!**

Ierīču nelietpratīga pievienošana pie USB pieslēgvietām var radīt ražojuma un pievienoto ierīču bojājumus.

- Vienmēr vispirms pievienojiet ierīci pie USB pieslēgvietām un tikai tad ieslēdziet ražojumu.
- Pārbaudiet elektriskās vai elektroniskās ierīces darba spriegumu, pirms to pievienojat ražojumam.
- Ja lietojat USB pieslēgvietas, jūs nedrīkstat vienlaikus izmantot saspiešamā gaisa vai zemā spiediena funkciju.

Ražojumam ir USB-A pieslēgvietas, kā arī USB-C pieslēgvietas. Šo var izmantot kā strāvas avotu daudzām ierīcēm, piem., mobilajiem telefoniem, MP3 atskaņotājiem, digitālajām kamerām utt.

Izmantojot USB pieslēgvietas, nav iespējams lādēt Apple ražojumus.

Piegādes komplektā nav iekļauts USB pieslēgvietām paredzētais savienošanas kabelis.

Lietojiet USB pieslēgvietas šādi:

- Ievietojiet savienošanas kabeli ar pievienoto ierīci vajadzīgajā USB-C pieslēgvietā (11) vai USB-A pieslēgvietā (12).
- Lai uzlādētu pievienoto ierīci, ieslēdziet ražojumu, novietojot selektorpārslēgu (2) pozīcijā “Litija jonu” akumulatora režīmam vai pozīcijā “Kontaktspraudnis” režīmam barošanai no tīkla.

## 10 Pieslēgšana elektrotīklam

Uzstādītais elektromotors ir pievienots darbam gatavā veidā. Pieslēgums atbilst attiecīgajiem VDE un DIN noteikumiem. Klienta tīkla pieslēgumam un izmantojamam pagarinātāja vadam jāatbilst šiem noteikumiem.

Strādājot ar strūklu un smidzināšanas palīgierīcēm, kā arī kādu laiku lietojot ražošanu ārpus telpām, ražojums noteikti jāpievieno, izmantojot **noplūdstrāvas aizsargslēdzi** ar 30 mA nostrādes strāvu vai mazāku.

### NORĀDE

#### Svarīgas norādes

Motora pārslodzes gadījumā tas pats izslēdzas. Pēc atdzišanas (laiks var būt atšķirīgs) motoru var atkārtoti ieslēgt.

### 10.1 Bojāts elektriskais savienošanas vads

Elektriskajiem savienošanas vadiem bieži rodas izolācijas bojājumi.

To iemesli var būt šādi:

- saspīestas vietas, ja savienošanas vadi stiepjas caur logu vai durvju ailēm,
- salocījuma vietas savienošanas vada nepareizas nostiprināšanas vai izvietojuma dēļ,
- griezuma vietas savienošanas vada pārbraukšanas dēļ,
- izolācijas bojājumi, izraujot no sienas kontaktligzdas,
- plaisas izolācijas novecošanas dēļ.

Šādus bojātus elektriskos savienošanas vadus nedrīkst izmantot, un izolācijas bojājumu dēļ tie ir bīstami dzīvībai.

Regulāri pārbaudiet savienošanas vadus, vai tiem nav bojājumu. Ievērojiet, lai pārbaudes laikā savienošanas vads nebūtu pievienots elektrotīklam.

Elektropieslēguma vadiem jāatbilst attiecīgajiem VDE un DIN noteikumiem. Izmantojiet tikai savienošanas vadus ar tādu pašu marķējumu "H05VV-F".

Tipa marķējuma uzdrūktais teksts uz savienošanas kabeļa ir obligāts.

### 10.2 Maiņstrāvas motors

- Tīkla spriegumam jābūt 230 V~.
- Līdz 25 m gariem pagarinātāja vadiem jābūt ar 1,5 kvadrātmilimetru šķērsriezumu.

Elektriskā aprīkojuma pieslēgumus un labošanas darbus drīkst veikt tikai kvalificēts elektriķis.

#### Pievienošanas veids Y

Ja ir nepieciešama tīkla pieslēguma vada nomaiņa, tad tā jāizpilda ražotājam vai tā pārstāvim, lai nepieļautu drošības apdraudējumus.

## 11 Tīrīšana, apkope, glabāšana un transportēšana

### BRĪDINĀJUMS

**Uzticiet veikt tehniskās uzturēšanas un apkopes darbus, kas nav aprakstīti šajā lietošanas instrukcijā, specializētās darbnīcas personālam. Lietojiet tikai oriģinālās rezerves daļas.**

**Pastāv nelaimes gadījumu risks! Principiāli veiciet apkopes un tīrīšanas darbus izslēgtam motoram un atvienojiet tīkla kontaktspraudni. Pastāv savainošanās risks! Ļaujiet ražojumam atdzist pirms visiem apkopes un tīrīšanas darbiem. Motora elementi ir karsti. Pastāv savainošanās un apdedzināšanās risks!**

Ražojums var pēkšņi sākt darboties un tādējādi radīt savainojumus.

- Pirms jebkādiem tīrīšanas un apkopes darbiem izslēdziet motoru.
- Ļaujiet motoram atdzist.
- Atvienojiet tīkla kontaktspraudni!
- Atbrīvojiet kompresoru no spiediena!

### 11.1 Tīrīšana

- Uzturiet aizsargmehānismus, gaisa spraugas un motora korpusu tīru no putekļiem un netīrumiem, cik vien tas ir iespējams. Noberziet ražojumu ar tīru drānu vai izpūtiet to ar zema spiediena saspīesto gaisu. Iesākām ražojumu notīrīt uzreiz pēc katras lietošanas reizes.
- Regulāri tīriet ražojumu ar mitru drānu un nedaudz ziepju pastas. Neizmantojiet tīrīšanas līdzekļus vai šķīdinātājus; tie var sabojāt ražojuma plastmasas detaļas. Uzmaniet, lai ražojumā nevarētu iekļūt ūdens.
- Iesākām ražojumu notīrīt uzreiz pēc katras lietošanas reizes.
- Pirms kompresora tīrīšanas jāatvieno šļūtene un smidzināšanas uzgaļi. Kompresoru nedrīkst tīrīt ar ūdeni, šķīdinātājiem vai tamlīdzīgām vielām.

### 11.2 Apkope

Regulāri pārbaudiet ražojums stāvokli. Tai skaitā pārbaudiet, vai:

- taustiņi nav bojāti,
- piederumi atrodas nevainojamā stāvoklī,
- tīkla barošanas kabelis un kontaktspraudnis nav bojāti,
- ventilācijas spraugas ir brīvas un tīras. Ja nepieciešams, izmantojiet mīkstu suku vai otu, lai tās notīrītu.

### 11.3 Glabāšana un transportēšana

#### IEVĒRĪBA!

Atvienojiet tīkla kontaktdakšu, atgaisojiet kompresoru un visus pievienotos pneimatiskos instrumentus. Novietojiet kompresoru tā, lai to nevarētu sākt lietot nepiederošas personas.



Uzglabājiet ražojumu un tā piederumus tumšā, sausā un no sala iedarbības aizsargātā vietā, kurai nevar piekļūt bērni.

Optimālā uzglabāšanas temperatūras amplitūda ir no 5 °C līdz 30 °C.

Glabājiet ražojumu oriģinālajā iepakojumā.

Apsedziet ražojumu, lai to pasargātu no putekļiem vai mitruma. Uzglabājiet lietošanas instrukciju pie ražojuma.

- Pirms novietošanas glabāšanā veiciet ražojuma tīrīšanu un apkopi.
- Pirms ilgākas glabāšanas (piem., pārziemošanas) izņemiet akumulatoru no ražojuma.
- Transportējiet ražojumu aiz šim nolūkam paredzētā transportēšanas roktura ().

## 12 Remonts un rezerves daļu pasūtīšana

Jāievēro, ka šim ražojumam šādas daļas ir pakļautas lietošanas vai dabiskajam nodilumam, vai šādas daļas ir nepieciešamas kā patērējamie materiāli.

### IEVĒRĪBA

Saskaņā ar Likumu par ražotāja atbildību par ražojumu kvalitāti ražotājs nav atbildīgs par bojājumiem, kas radušies nelietpratīgu labošanas darbu vai oriģinālo rezerves daļu neizmantošanas dēļ.

Vērsieties klientu servisā vai pie pilnvarota speciālista. Atbilstoši nosacījumi attiecas arī uz piederumiem.

Rezerves daļas un piederumus varat saņemt mūsu servisa centrā. Šim nolūkam noskenējiet titullapā esošo kvadrāt kodu.

### 12.1 Rezerves daļu pasūtīšana

Veicot rezerves daļu pasūtīšanu, vajadzētu norādīt šādu informāciju:

- Modeļa apzīmējums
- Preces numurs
- Datu plāksnītē norādītie dati

#### Rezerves daļas / piederumi

Akumulators SBP2.0 preces Nr.:	7909201708
Akumulators SBP4.0 preces Nr.:	7909201709
Lādēšanas ierīce SBC2.4A preces Nr.:	7909201710
Lādēšanas ierīce SBC4.5A preces Nr.:	7909201711
Lādēšanas ierīce SDBC2.4A preces Nr.:	7909201712
Lādēšanas ierīce SDBC4.5A preces Nr.:	7909201713

## 13 Utilizācija un otrreizēja izmantošana

### Norādes par iepakojumu



Iepakojuma materiāli ir pārstrādājami. Utilizējiet iepakojumus atbilstoši apkārtējās vides prasībām.

### Norādes par Vācijas elektrisko un elektronisko iekārtu likumu (ElektroG)



**Nolietotās elektriskās un elektroniskās iekārtas nedrīkst izmet sadzīves atkritumos, bet gan tās jānodod šķirošanas vai utilizācijas punktā!**

- Noliektās baterijas vai akumulatori, kas nav nekustīgi iebūvēti nolietotajās iekārtās, pirms nodošanas jāizņem bez sagraušanas! To utilizāciju regulē Vācijas likums par baterijām.
- Elektrisko un elektronisko iekārtu īpašniekiem vai lietotājiem ir uzlikts par pienākumu pēc lietošanas tās nodot likumā noteiktajā kārtībā.
- Gala lietotājs patstāvīgi ir atbildīgs par savu personīgo datu dzēšanu no utilizējamajās nolietotās iekārtās!
- Nosvītrotā atkritumu konteinera simbols nozīmē, ka elektriskās un elektroniskās iekārtas nedrīkst utilizēt sadzīves atkritumos.
- Noliektās elektriskās un elektroniskās iekārtas var nodot bez maksas šādās vietās:
  - Publiski-tiesiskās utilizācijas vai savākšanas vietas (piem., komunālie būvlaukumi)
  - Elektroiekārtu pārdošanas vietas (stacionāri un tiešsaistē), ja tirdzniecības uzņēmumiem ir uzlikts par pienākumu veikt pieņemšanu atpakaļ, vai tie sniedz šādu pakalpojumu brīvprātīgi.
  - Līdz trim nolietotām elektroiekārtām atbilstoši katram iekārtas veidam, kuru malas garums ir maksimāli 25 centimetri, varat bez jaunas iekārtas iepriekšējās iegādes no ražotāja bez maksas nodot pie ražotāja vai kādā citā pilnvarotā savākšanas vietā jūsu tuvumā.
  - Citas ražotāja un izplatītāja papildu pieņemšanas atpakaļ prasības uzināsiēt attiecīgajā klientu servisā.
- Ja ražotājs veic jaunas elektroiekārtas piegādi privātai mājāsaimniecībai, tas var ierosināt nolietotās elektroiekārtas bezmaksas savākšanu pēc gala lietotāja pieprasījuma. Šim nolūkam sazināties ar ražotāja klientu servisu.
- Šie apgalvojumi attiecas tikai uz ierīcēm, kas tiek uzstādītas un pārdotas Eiropas Savienības dalībvalstīs, un kas ir pakļautas Eiropas Direktīvas 2012/19/ES prasībām. Valstis, kas nav Eiropas Savienības dalībvalstis, var būt spēkā no šīm atšķirīgās prasības attiecībā uz nolietoto elektrisko un elektronisko iekārtu utilizāciju.

### Norādes par litija jonu akumulatoriem



**Demontējiet akumulatoru pirms ierīces utilizācijas!**

- Neizmetiet akumulatoru mājāsaimniecības atkritumos, nemetiet ugunī (sprādzienbīstamība) vai ūdenī. Bojāti akumulatori var kaitēt apkārtējai videi un jūsu veselībai, ja izplūst indīgi tvaiki vai šķidrums.
- Bojāti vai izmantoti akumulatori jānodod otrreizējai pārstrādei saskaņā ar direktīvu 2006/66/EK.
- Nododiet ierīci un lādēšanas ierīci utilizācijas punktā. Izmantotās plastmasas un metāla daļas var atdalīt viendabīgā veidā un nodot otrreizējai izmantošanai.
- Utilizējiet akumulatorus izlādētā stāvoklī. Mēs iesakām polus noņemt ar līmlenti, lai pasargātu no īssavienojuma. Neatveriet akumulatoru.

- Utilizējiet akumulatorus saskaņā ar vietējiem noteikumiem. Nododiet akumulatorus izmantotu akumulatoru savākšanas punktā, kur tos nodod otrreizējai izmantošanai atbilstoši apkārtējās vides prasībām. Jautājiet par to vietējam atkritumu utilizācijas uzņēmumam.

## 14 Traucējumu novēršana

Traucējums	Iespējamais cēlonis	Novēršana
Kompresors nedarbojas.	Tīkla spriegums nav pieejams.	Pārbaudiet vadu, tīkla kontaktspraudni, drošinātāju un kontaktligzdu.
	Tīkla spriegums pārāk zems.	Nepieļaujiet pārāk garus pagarinātāja kabelus. Izmantojiet pagarinātāja kabelus ar pietiekamu dzīslu šķērsriezumu.
	Ārējā temperatūra pārāk zema.	Nelietojiet, ja ārējā temperatūra ir zemāka par +5 °C.
	Motors pārkaris.	Ļaujiet motoram atdzist, ja nepieciešams, novērsiet pārkaršanas cēloni.
Kompresors darbojas, tomēr instrumenti nedarbojas.	Nehermētiski šļūteņu savienojumi.	Pārbaudiet, ja nepieciešams, nomainiet pneimatisko šļūteni un instrumentus.

## 15 Garantijas noteikumi – Scheppach 20V IXES sērija

Pārbaudes datums 11.07.2023

### Augsti godātais klient, augsti cienītā kliente!

Mūsu ražojumiem tiek veikta stingra kvalitātes pārbaude. Ja tomēr kāds ražojums nevainojami nedarbojas, mēs to ļoti nožēlojam un lūdzam jūs vērsties mūsu servisa dienestā pēc zemāk norādītās adreses. Mēs esam pieejami arī telefoniski pa servisa tālruna numuru. Turpmākajām norādēm jākalpo jums netraucētai apstrādei un regulēšanai bojājuma gadījumā.

### Lai izvīrētu garantijas prasības, jāievēro šādi punkti:

1. **Šie garantijas noteikumi** reglamentē mūsu papildu ražotāja garantijas pakalpojumus attiecībā uz jaunu ražojumu pircējiem (privātiem gala patērētājiem). Šī garantija neskar likumā noteiktās garantijas prasības. Par tām ir atbildīgs tirdzniecības uzņēmums, pie kura esat iegādājies ražojumu.
2. **Garantijas** pakalpojums attiecas vienīgi uz jūsu iegādātā jaunā ražojuma trūkumiem, kas skar materiāla vai ražošanas defektus, un pēc mūsu izvēles tas ir ierobežots ar šādu trūkumu bezmaksas remontu vai ražojuma apmaiņu (zināmos apstākļos arī apmaiņu pret jaunāku modeli). Nomainītie ražojumi vai daļas pāriet mūsu īpašumā. Ņemiet vērā, ka mūsu ražojumi atbilstoši noteikumiem nav konstruēti komerciālai, amatnieciskai vai profesionālai izmantošanai. Tādēļ garantijas gadījums nenotiek, ja ražojums garantijas termiņa laikā bija izmantots komerciālos, amatnieciskos vai rūpnieciskos uzņēmumos vai bija pakļauts līdzvērtīgai slodzei.
3. **Mūsu garantijas pakalpojumus nav iekļauti šādi punkti:**
  - Ražojuma bojājumi, kas radušies montāžas instrukcijas neievērošanas, nelietpratīgas ierīkošanas, lietošanas instrukcijas neievērošanas (piem., pieslēgums pie nepareiza tīkla sprieguma vai strāvas veida) vai apkopes un drošības tehnikas noteikumu neievērošanas vai ražojuma izmantošanas nepiemērotos apkārtējās vides apstākļos, kā arī nepietiekamas kopšanas un apkopes dēļ.

- Ražojuma bojājumi, kas radušies ļaunprātīgu vai nelietpratīgu lietošanas veidu (piem., ražojuma pārslo-dze vai neatļautu instrumentu vai piederumu izmantošana), svešķermeņu iekļūšanas ražojumā (piem., smiltis, akmeņi vai putekļi), transportēšanas laikā radušos bojājumus, spēka pielietošanas vai ārēju iedarbību (piem., bojājumi, ko rada nokrišana) dēļ.
- Ražojuma vai ražojuma daļu bojājumi, kas ir izskaidrojami ar noteikumiem atbilstošu, parastu (saistītu ar ekspluatācijas prasībām) vai citu dabisku nodilumu, kā arī nodilstošu detaļu bojājumi un / vai nolietojums.
- Ražojuma trūkumi, ko bija izraisījusi piederumu, papildinājuma vai rezerves daļu izmantošana, kas nav oriģinālās daļas vai to lietošana nebija noteikumiem atbilstoša.
- Ražojumi, kuriem bija veiktas izmaiņas vai modifikācijas.
- Maznozīmīgas atšķirības no nominālajām īpašībām, kas ir nesvarīgas ražojuma vērtībai un lietošanas derīgumam.
- Ražojumi, kuriem bija veikti patvaļīgi remontu vai tādi remontu, ko sevišķi veikušas nepilnvarotas trešās personas.
- Ja ražojumam nav marķējuma vai ražojuma identifikācijas informācijas (ierīces uzlīmes) vai tā ir nesalasāma.
- Ražojumi, kam piemīt pārāk liels piesārņojums, un tādēļ servisa personāls noraida to pieņemšanu.
- Prasības par zaudējumu atlīdzināšanu, kā arī netiešie zaudējumi vispār nav iekļauti šajā garantijas pakalpojumā.

4. **Garantijas termiņš** parasti ir **5 gadi** (12 mēneši akumulatoriem) un sākas ar ražojuma pirkuma datumu. Lielākoties datums ir atrodams uz oriģinālā pirkumu apliecinošā dokumenta. Garantijas prasības jāceļ nekavējoties attiecīgi pēc informācijas saņemšanas. Garantijas prasību izvirzīšana pēc garantijas termiņa izbeigšanas ir izslēgta. Ražojuma remonts vai apmaiņa nepagarina garantijas termiņu, kā arī ar šo pakalpojumu nenosaka jaunu garantijas termiņu ražojumam vai iespējami iebūvētajām rezervēs daļām. Tas attiecas arī uz vietas veiktā servisa izmantošanu. Attiecīgais ražojums notīrītā stāvoklī kopā ar pirkumu apliecinošā dokumenta kopiju, kur iekļauta informācija par pirkuma datumu un ražojuma nosaukums, jāiesniedz vai jānosūta servisa uzņēmumam. Ja ražojumu nosūta nepilnīgā veidā, bez pilnīga piegādes komplekta, trūkstošos piederumus atbilstoši to vērtībai ieskaita / atskaita, ja ražojumu nomaina vai veic atmaksu. Daļēji vai pilnīgi izjaukti ražojumi nevar tikt pieņemti kā garantijas gadījums. Nepamatotas pretenzijas gadījumā vai ārpus garantijas termiņa pircējs vispār uzņemas transportēšanas izmaksas un transportēšanas risku. **Lūdzam iepriekš pieteikt garantijas gadījumu servisa centrā (sk. zemāk).** Parasti tiek atrunāts, ka bojātais ražojums ar īsu traucējuma aprakstu, izmantojot organizētu atpakaļsūtīšanu, vai remonta gadījumā ārpus garantijas termiņa pietiekamā apjomā apmaksāts, ievērojot atbilstošas iepakojšanas un nosūtīšanas vadlīnijas, tiek nosūtīts uz zemāk norādīto servisa adresi. **levērojiet, lai šis ražojums (atkarībā no modeļa) piegādes atgriešanas gadījumā drošības apsvērumu dēļ būtu brīvs no visiem ekspluatācijas materiāliem.** Uz mūsu servisa centru nosūtītajam ražojumam jābūt iepakotam tādā veidā, lai ražojumam, par kuru iesniegta pretenzija, nepieļautu bojājumus transportēšanas laikā. Pēc veiktā remonta / nomainas mēs nosūtīsim jums atpakaļ ražojumu bez maksas. Ja ražojumus nevar saremontēt vai nomainīt, pēc mūsu brīvā izvērtējuma var atmaksāt naudas summu līdz pat bojātā ražojuma pirkuma cenas apjomam, pie kam ņem vērā atskaitījumu, pamatojoties uz nolietojumu un nodilumu. **Šie garantijas pakalpojumi ir spēkā tikai par labu privātam gala pircējam, un no tiem nav iespējams atteikties vai tos attiecināt uz citu personu.**
5. **Garantijas termiņa pagarinājums līdz 10 gadiem:** Scheppach piedāvā papildu 5 gadu garantijas pagarinājumu uz Scheppach 20V sērijas ražojumiem. Līdz ar to uz šiem ražojumiem garantijas termiņš kopumā sasniedz 10 gadus. Izņemot akumulatorus, lādēšanas ierīces un piederumus. Šo garantijas pagarinājumu jūs varat izmantot, reģistrējot tiešsaistē tīmekļa vietnē <https://garantie.scheppach.com> šajā jomā iekļauto Scheppach ražojumu līdz vēlākais 30 dienu laikā no pirkuma datuma. Pēc veiktās tiešsaistes reģistrācijas jūs saņemsiet precei pielāgotu garantijas pagarinājuma apstiprinājumu.
6. **Lai izvirzītu garantijas prasību sazinieties ar mūsu servisa centru.**
- Prioritāri izmantojiet mūsu veidlapu mūsu mājas lapā:** <https://www.scheppach.com/de/service>
- Nesūtiet nekādus ražojumus bez iepriekšējas saziņāšanās un pieteikuma mūsu servisa centrā.**
- Šo garantijas saistību izmantošanai obligāts priekšnosacījums ir pirmā saziņa ar mūsu servisa centru.** Garantijas prasības jāizvirza 14 dienu laikā pēc trūkuma konstatēšanas pirms garantijas termiņa izbeigšanās. Šim nolūkam ir nepieciešams oriģināls pirkumu apliecinošais dokuments un zināmos apstākļos precei pielāgotā garantijas pagarinājuma apstiprinājums.
7. **Apstrādes laiks** - Parasti mēs nokārtojam pretenziju sūtījumus 14 dienu laikā pēc saņemšanas mūsu servisa centrā. Ja izņēmuma gadījumā minētais apstrādes laiks tiek pārsniegts, par to mēs jūs savlaicīgi informēsim.
8. **Nodilstošās detaļas vispār nav iekļautas garantijā!** - Nodilstošās detaļas ir: a) komplektā iekļautie, uzstādītie un / vai iebūvētie akumulatori, kā arī b) visas no modeļiem atkarīgas nodilstošās detaļas (tai skaitā siksnas, zāģa plātnes, darbinstrumenti, slīpripas, filtri, ogles sukuks utt., sk. lietošanas instrukciju). Garantijas pakalpojumā nav iekļauti pilnīgi izlādēti akumulatori vai tādi, kuriem ir bojāts korpuss un / vai akumulatora polu izvades.
9. **Iepriekšējs aprēķins** - Ražojumus, kas nav iekļauti vai vairs nav iekļauti garantijas pakalpojumā, mēs remontējam par papildu samaksu. Pēc pieprasījuma jūs varat nosūtīt bojātos ražojumus uz mūsu servisa centru uz iepriekšēja aprēķina pamata un zināmos apstākļos rakstiski (pa pastu, pa e-pastu) dot servisa centram remonta veikšanas atļauju. Bez remonta veikšanas atļaujas nenotiek turpmākā apstrāde.
10. **Citas prasības**, kas atšķiras no iepriekš minētajām, nevar tikt izvirzītas.
- Garantijas noteikumi** ir spēkā tikai attiecīgi pašreizējā redakcijā uz pretenzijas brīdi un, ja nepieciešams, tos var izlasīt mūsu mājas lapā ([www.scheppach.com](http://www.scheppach.com)). Tulkojumu gadījumā vienmēr noteicošā ir redakcija vācu valodā.
- Scheppach GmbH · Günzburger Str. 69 · 89335 Ichenhausen (Vācija)**
- Tālrunis: +800 4002 4002 · E-pasts: customerservice.LV@scheppach.com · Internets: <https://www.scheppach.com>**
- Mēs paturam sev tiesības jebkurā brīdī veikt izmaiņas šajos garantijas noteikumos bez iepriekšēja brīdinājuma.

## 16 ES atbilstības deklarācija

### Originālā atbilstības deklarācija

#### Ražotājs:

Scheppach GmbH  
Günzburger Straße 69  
D-89335 Ichenhausen

Mēs, uzņemoties pilnu atbildību, paziņojam, ka šeit aprakstītais ražojums atbilst spēkā esošajām direktīvām un standartiem.

Prečzīme: **SCHEPPACH**  
Preces apzīmējums: **AKUMULATORA HIBRĪDA KOMPRESORS**  
**Airforce 6**  
Preces Nr. **5906159901**

#### ES direktīvas:

2014/30/ES, 2006/42/EK, 2011/65/ES\*

\* Augstāk aprakstītais deklarācijas priekšmets izpilda Eiropas Parlamenta un Eiropas Padomes 2011. gada 8. jūnija Direktīvas 2011/65/ES noteikumus par noteiktu bīstamo vielu izmantošanas ierobežošanu elektriskajās un elektroniskajās ierīcēs.

#### 2000/14/EK\_2005/88/EK – pielikums: VI

Garantētais skaņas jaudas līmenis ( $L_{WA}$ ): 94 dB  
Izmērītais skaņas jaudas līmenis ( $L_{WA}$ ): 92 dB  
Jauda (P): 120 W  
Pilnvarotā iestāde: TÜV Rheinland  
LGA Products GmbH,  
Tillystraße 2,  
90431 Nürnberg  
Numurs: 0197

#### Pielietotie standarti:

EN 62841-1:2015/A11:2022; EN 1012-1:2010;  
EN ISO 12100:2010; EN 61000-3-3:2013+A1+A2;  
EN 61547:2009; EN 50498:2010;  
EN IEC 55014-1:2021; EN IEC 55014-2:2021;  
EN IEC 61000-3-2:2019+A1;  
EN IEC 55015:2019+A11; EN IEC 61000-6-3:2021;  
EN IEC 61000-6-1:2019;

#### Dokumentācijas sastādīšanai pilnvarotā persona:

Ann-Katrin Bloching  
Günzburger Str. 69  
D-89335 Ichenhausen  
Ichenhausen, 18.10.2023

  
Simon Schünk  
Division Manager Product Center







  
Andreas Pecher  
Head of Project Management







## Innehållsförteckning

1	Inledning.....	193
2	Produktbeskrivning.....	193
3	Leveransomfång.....	194
4	Avsedd användning.....	194
5	Säkerhetsanvisningar.....	194
6	Tekniska specifikationer.....	197
7	Uppackning.....	197
8	Före idrifttagning.....	198
9	Manövrering.....	198
10	Elektrisk anslutning.....	199
11	Rengöring, underhåll, förvaring och transport....	200
12	Reparation och reservdelsbeställning.....	200
13	Avfallshantering och återvinning.....	201
14	Felsökning.....	201
15	Garantivillkor – Scheppach 20V IXES Serie.....	202
16	EU-försäkran om överensstämmelse.....	203
17	Sprängskiss.....	250

## Förklaring av symbolerna på produkten

Användningen av symboler i den här handboken ska göra dig uppmärksam på eventuella risker. Säkerhetsymbolerna och förklaringarna som anges i samband med dessa måste förstås. Varningarna i sig undanröjer inga risker och kan inte ersätta lämpliga åtgärder för att förebygga olyckor.

	Obs! Om säkerhetstecknen och varningsanvisningarna som sitter på produkten inte följs samt om säkerhets- och bruksanvisningarna inte följs kan det leda till svåra personskador eller till och med dödsfall.		Skyddsklass II (dubbelisolerering)
	Läs och följ instruktionsmanualen och säkerhetsanvisningarna före idrifttagning!		12V kontakt
	Använd ett hörselskydd. Buller kan orsaka hörselskador.		Utsätt inte produkten för regn. Produkten får bara stationeras, lagras och användas i torra miljöer.

	Använd skyddsglasögon.		Garanterad ljudeffektivnivå för produkten.
	Varning för elektrisk spänning.		Litium-jon-batteri
	Likström		Produkten uppfyller kraven i gällande europeiska direktiv.

## 1 Inledning

### Tillverkare:

Scheppach GmbH  
Günzburger Straße 69  
D-89335 Ichenhausen

### Bästa Kund!

Vi hoppas att du får mycket glädje och nytta av din nya produkt.

### Anvisning:

Tillverkaren av denna produkt ansvarar enligt gällande produktansvar inte för skador som kan uppstå på produkten eller genom produkt:

- Felaktig behandling
- Om instruktionsmanualen inte följs
- Reparationer genom utomstående, obehöriga fackspecialister
- Vid byte och montering av reservdelar som inte är original
- Felaktig användning
- Den elektriska anläggningen slutar fungera om man inte följer de elektriska föreskrifterna och VDE-bestämmelse 0100, DIN 57113 / VDE0113.

### Tänk på följande:

Bruksanvisningen är en del av den här produkten.

Den innehåller viktiga anvisningar om hur du arbetar säkert, fackmannamässigt och ekonomiskt med produkten. Den informerar om hur du undviker faror, håller nere reparationskostnader, minskar stilleståndstider, och ökar produktens tillförlitlighet och livslängd. Utöver säkerhetsbestämmelserna i den här bruksanvisningen måste du även alltid följa föreskrifterna som gäller för produktens användning i ditt land.

Bekanta dig med alla användnings- och säkerhetsanvisningar innan du börjar använda produkten. Kör produkten endast enligt beskrivningen och för de angivna användningsområdena. Förvara bruksanvisningen väl och låt alla dokument följa med om produkten lämnas vidare till tredje part.

## 2 Produktbeskrivning

1. Transporthandtag
2. Omkopplare batteri – 12V/230V
3. Knapp "-"
4. Strömbrytare (display)
5. Knapp "+"
6. Strömbrytare (2-steps fläktbrytare)

7. Displayindikering
8. Anslutningskabel (12V likström)
9. Tryckluftssläng med ventiladapter
10. Fot
11. USB-C-anslutning
12. USB-A-anslutning
13. Luftutlopp på produkten
14. Anslutning av fläktslang
15. Förvaringsfack (tillbehör)
16. Dunlop/Flash-ventil
17. Ventilnål
18. Konisk ventiladapter
19. Luftintag på produkten
20. Nätsladd (230V växelström)
21. LED-arbetslampa
22. Till/frånknapp (LED-arbetslampan)
23. Adaptermunstycke
24. Adaptermunstycke
25. Fläktslang
26. Batterihållare
27. Förvaringsenhet (fläktslang)
28. Laddare\*
29. Batteri\*
30. Upplåsningsknapp (batteri)

### 3 Leveransomfång

Pos.	Antal	Beteckning
16.	1 x	Dunlop/Flash-ventil
17.	1 x	Ventilnål
18.	1 x	Konisk ventiladapter
24.	1 x	Adaptermunstycke
25.	1 x	Fläktslang
28.	1 x	Laddare*
29.	1 x	Batteri*
	1 x	Hybridkompressor
	1 x	Instruktionsmanual

\* = ingår inte obligatoriskt i leveransomfånget!

### 4 Avsedd användning

Produkten är lämplig för att pumpa upp cykeldäck och uppblåsbara leksaker, sport- och strandartiklar med hjälp av de medföljande adapterna.

Produkten får endast användas på avsett sätt. Varje användning därutöver är inte ändamålsenlig. För skador eller personsador till följd av detta ansvarar användaren/operatören och inte tillverkaren.

I den avsedda användningen ingår också att man följer säkerhetsanvisningen liksom monteringsanvisningen och driftanvisningar i bruksanvisningen.

Personer som använder och underhåller produkten måste veta hur den fungerar och känna till möjliga risker.

Vid förändringar på produkten undantas tillverkaren helt från ansvar och skador som beror på detta.

Produkten får bara användas med originaldelar och originaltillbehör från tillverkaren.

Tillverkarens säkerhets-, arbets- och underhållsanvisningar samt de mått som anges i den tekniska specifikationen måste följas.

Observera att våra produkter inte är konstruerade för kommersiell, hantverksmässig eller industriell användning. Vi lämnar ingen garanti när produkten används i kommersiella eller industriella verksamheter liksom liknande verksamheter.

## Förklaring av signalorden i bruksanvisningen

### FARA

Signalord för att känneteckna en omedelbart förestående farlig situation som, om den inte undviks, kan leda till livshotande eller allvarlig personskada.

### VARNING

Signalord för att känneteckna en tänkbar farlig situation som, om den inte undviks, kan leda till allvarlig personskada.

### VAR FÖRSIKTIG

Signalord för att känneteckna en omedelbart förestående farlig situation som, om den inte undviks, kan leda till en mindre eller måttlig personskada.

### OBS

Signalord för att känneteckna en omedelbart förestående farlig situation som, om den inte undviks, kan leda till materiella skador på produkten eller egendom/innehav.

## 5 Säkerhetsanvisningar

### VARNING

Läs alla säkerhetsanvisningar, instruktioner, illustrationer och tekniska specifikationer som medföljer detta elverktyg.

Om du inte följer säkerhetsanvisningarna och de angivna instruktionerna finns risk för elstötar, bränder och/eller allvarliga personsador.

### Bevara alla säkerhetsanvisningar och instruktioner för framtida bruk.

Begreppet elverktyg som används i säkerhetsanvisningarna avser såväl eldrivna elverktyg (med elsladd) som batteridrivna elverktyg (utan elsladd).

### 1) Arbetsplatssäkerhet

- a) **Se till att ditt arbetsområde är rent och har god belysning.** Stökiga och dåligt belysta arbetsplatser utgör en olycksrisk.
- b) **Arbeta inte med elverktyg i områden med explosionsrisk om det finns antändliga vätskor, gaser eller damm i området.** Elverktyg genererar gnistor som kan antända dammet eller ångorna.
- c) **Barn och andra personer får inte vistas i området medan du använder elverktyget.** Du kan förlora kontrollen över elverktyget om du blir distraherad.



## 2) Elsäkerhet

- a) **Elverktygets stickkontakt måste passa i eluttaget. Du får inte ändra stickkontakten på något sätt. Använd inte adapterkontakter tillsammans med jordade elredskap.** Intakta stickkontakter och uttag som passar till dessa minskar risken för elstöt.
- b) **Undvik att vidröra jordade delar, exempelvis rör, radiatorer, spisar och kylskåp, med kroppen.** Risken för elstöt ökar om din kropp är jordad.
- c) **Låt inte elverktyg utsättas för regn eller väta.** Vattnen som tränger in i elverktyg ökar risken för elstöt.
- d) **Använd inte anslutningsladdan för andra uppgifter än den är avsedd för, till exempel för att bära eller hänga upp elverktyget eller för att dra ut kontakten ur eluttaget. Håll anslutningsladdan borta från värme, olja, vassa kanter och rörliga delar.** Skadade eller tilltrasslade sladdar ökar risken för elstöt.
- e) **När du arbetar utomhus med ett elverktyg, använd endast förlängningskabel som också är lämplig för utomhusbruk.** Att använda en förlängningsladd som är lämplig för utomhusbruk minskar risken för elektrisk stöt.
- f) **Använd en jordfelsbrytare om du måste använda elverktyget i en fuktig omgivning.** Användning av en jordfelsbrytare minskar risken för elstöt.

## 3) Personssäkerhet

- a) **Var uppmärksam, tänk på vad du gör och använd ditt förnuft när du arbetar med elverktyg. Använd inte elverktyget om du är trött eller påverkad av alkohol, droger eller läkemedel.** Det räcker att du är uppmärksam ett ögonblick under arbete med elverktyg för att allvarliga olyckor ska inträffa.
- b) **Använd personlig skyddsutrustning och ha alltid skyddsglasögon på dig.** Personlig skyddsutrustning anpassad till elverktygets användning, som dammask, halksäkra säkerhetsskor, skyddshjälm och hörselskydd, minskar risken för personskador.
- c) **Undvik att starta maskinen oavsiktligt. Försäkra dig om att elverktyget är avstängt innan du ansluter det till strömförsörjningen och/eller batteriet samt innan du lyfter upp eller bär det.** Olyckor kan inträffa om du håller fingret på brytaren när du bär elverktyget, eller om maskinen är tillslagen när du ansluter den till strömförsörjningen.
- d) **Ta bort alla inställningsverktyg eller skruvnycklar innan du startar elverktyget.** Ett verktyg eller en skruvmejsel som befinner sig i en roterande maskindel på elverktyget kan orsaka personskador.
- e) **Undvik en onormal kroppshållning. Se till att stå säkert och behåll balansen hela tiden.** Då har du bättre kontroll över elverktyget om något oförutsett inträffar.
- f) **Använd lämpliga arbetskläder. Använd inte löst sittande kläder eller smycken. Håll hår och kläder på avstånd från rörliga delar.** Löst sittande kläder, smycken och långt hår kan fastna i rörliga delar.
- g) **Om dammsugnings- och uppsamlingsutrustning kan installeras måste de anslutas och användas korrekt.** Användning av en dammsugning kan minska risker orsakade av damm.

- h) **Låt dig inte invaggas i falsk säkerhet och bryt inte mot säkerhetsreglerna för elverktyg, även om du känner till elverktyget när du använt det många gånger.** Oaktasam hantering kan leda till allvarliga personskador inom bråkdelar av sekunder.

## 4) Användning och behandling av elverktyg

- a) **Överbelasta inte dina elverktyg. Använd det elverktyg som är avsett för arbetet.** Du arbetar bättre och säkrare i det angivna effektområdet med ett elverktyg som är avsett för arbetet.
- b) **Använd inte ett elverktyg med defekt brytare.** Ett elverktyg som inte kan startas/stängas av längre är farligt och måste repareras.
- c) **Dra ut stickkontakten ur eluttaget och/eller ta ut ett uttagbart batteri innan du gör maskininställningar, byter delar hos insatsverktyg eller lägger undan elverktyget.** Denna försiktighetsåtgärd förhindrar att du startar elverktyget oavsiktligt.
- d) **Förvara elverktyg som inte används utom räckhåll för barn. Låt inte personer använda elverktyget om de inte känner till hur det fungerar eller inte har läst dessa anvisningar.** Elverktyg utgör en fara om de används av oerfarna personer.
- e) **Ta väl hand om elverktyg och insättningsverktyg. Kontrollera att rörliga delar fungerar som de ska och inte är fastklämda, kontrollera om delar är brutna eller så pass skadade att det inverkar på elverktygets funktion. Skadade delar ska repareras innan du börjar använda elverktyget igen.** Många olyckor orsakas av dåligt underhållna elverktyg.
- f) **Håll skärverktyg vassa och rena.** Skärverktyg som underhålls noga och hålls vassa fastnar inte så ofta och är lättare att styra.
- g) **Använd elverktyg, tillbehör, insättningsverktyg osv. enligt dessa anvisningar. Ta även hänsyn till arbetsförhållandena under ditt arbete.** Farliga situationer kan uppstå om elverktyg används för andra ändamål än de är avsedda för.
- h) **Håll alltid handtag och greppytor torra, rena och fria från olja och fett.** Hala handtag och greppytor tillåter inte säker användning och kontroll av elverktyget i oförutsedda situationer.

## 5) Service

- a) **Elverktyg måste repareras av kvalificerade fackmän, endast originalreservdelar får användas.** Därmed säkerställs att elverktyget fortsätter vara säkert.

## Användning och hantering av batteridrivna verktyg

- a) **Ladda batterier endast med laddare som rekommenderas av tillverkaren.** Med en laddare som ska användas med en viss typ av batterier finns det brandrisk om den används med andra batterier.
- b) **Använd därför endast batterier som är avsedda för elverktyg.** Användning av andra batterier kan leda till skaderisk och brandrisk.

- c) **Håll batteri som inte används borta från gem, mynt, nycklar, spik, skruvar eller andra små metallföremål som kan förorsaka överbrygning av kontaktarna.** Kortslutning av batterikontakter kan leda till brännskador eller brand.
- d) **Vid felaktig användning kan batteriet läcka vätska. Undvik kontakt med sådan vätska. Vid tillfällig kontakt, spola det berörda området med vatten. Om vätska kommer in i ögonen, sök medicinsk vård.** Läckande batterivätska kan orsaka hudirritation eller brännskador.
- e) **Använd inte skadade eller ändrade batterier.** Skadade eller ändrade batterier kan bete sig oförutsägbart och börja brinna eller explodera.
- f) **Utsätt inte batterier för eld eller höga temperaturer.** Eld eller temperaturer över 130 °C kan leda till explosion.
- g) **Följ anvisningarna för laddning och ladda aldrig batteriet eller verktyget utanför det i bruksanvisningen angivna temperaturområdet.** Felaktig laddning eller laddning utanför det tillåtna temperaturområdet kan förstöra batteriet och utgöra en brandfara.
- h) **Serva alltid skadade batterier.** Allt underhåll av batterier ska endast utföras av tillverkaren eller auktoriserade servicecenter.

## 5.1 Apparatspecifika säkerhetsanvisningar

- Produkten får inte användas av personer (inklusive barn) med nedsatt fysisk, sensorisk eller mental förmåga eller med bristande erfarenhet och kunskap.
- Apparaten får inte rengöras eller underhållas av barn.
- Utsätt inte produkten för regn eller väta. Vatten som tränger in i en produkt ökar risken för elstöt.
- Undvik att använda produkten vid temperaturer under +5 °C.
- Lämna inte produkten utan uppsikt.

### **VAR FÖRSIKTIG**

Använd bara produkten kortare stunder. Lång, kontinuerlig drift på mer än 10 minuter kommer att göra att produkten överhettas. Stäng alltid av produkten och låt den svalna ca 10 minuter

### **FARA**

#### **Skaderisk!**

Låt inte föremålen som ska blåses upp överstiga det avsedda trycket. Dessa kan spricka och orsaka personskador och/eller materiella skador.

- Överskrid inte den kompressorns tillåtna prestandaområde. Pumpa inte upp lastbils-, traktor- eller andra stora däck.
- Arbeta inte med material som är eller kan vara potentiellt mycket brandfarliga eller explosiva.
- **Använd inte produkten för andra ändamål.**
- Håll alltid produkten ren, torr och fri från olja och fett. Ta bort damm efter varje användning och före förvaring.

- Använd aldrig bensen eller andra brandfarliga vätskor för att rengöra produkten! Ångor som finns kvar i produkten kan antändas av gnistor och orsaka att produkten exploderar.
- **Var hela tiden uppmärksam! Ge akt på vad du gör och agera med sunt förnuft.** Använd inte produkten när du är okoncentrerad eller inte mår bra.
- Undvik stora belastningar på ledningssystemet genom att använda flexibla slanganslutningar för att undvika brytställen.
- Det rekommenderas att matnings slangar med tryck över 7 bar utrustas med en säkerhetskabel, t.ex. en ställina.
- Vidrör inte de heta komponenterna på produkten!
- Se till att alla slangar och armaturer är avsedda för högsta tillåtna arbetstryck för kompressorn.
- **Använd en jordfelsbrytare om du måste använda elverktyget i en fuktig omgivning.** Användning av en jordfelsbrytare minskar risken för elstöt.

Maskinen bör matas via en jordfels-skyddsanordning med en utlösningsström på högst 30 mA.

## Restrisker

**Produkten är konstruerad enligt senaste teknik och vedertagna säkerhetstekniska regler. Trots detta kan det uppstå vissa restrisker vid arbetet.**

- Skador på hörseln om inget föreskrivet hörselskydd används.
- Restrisker kan minimeras genom att säkerhetsanvisningar och ändamålsenlig användning liksom bruksanvisningen beaktas i sin helhet.
- Använd produkten på det sätt som rekommenderas i den här instruktionsmanualen. Då får du en produkt som ger optimal effekt.
- Trots alla vidtagna åtgärder kan det finnas restrisker som inte är uppenbara.

### **VARNING**

Elverktyg alstrar ett elektromagnetiskt fält under drift. Under vissa förhållanden kan fältet störa aktiva eller passiva medicinska implantat. För att minska risken för dödsfall eller allvarliga skador rekommenderar vi därför personer med medicinska implantat till att höra med sin läkare och kontakta tillverkaren av det medicinska implantatet innan verktyget används.

### **VARNING**

Vid längre arbeten kan vibrationer i händerna på användaren orsaka cirkulationsrubbingar (Raynauds syndrom).

Raynauds syndrom är en kärlsjukdom i vilken de små blodkärlen i fingrar och tår krampar. De drabbade områdena förses inte längre med tillräckligt med blod och blir därför mycket bleka. Den frekventa användningen av vibrerande produkter kan orsaka nervskador hos personer vars blodflöde är nedsatt (t.ex. diabetiker, rökare).

Om du märker ovanliga funktionsnedsättningar, avbryt arbetet och kontakta läkare.

### OBS

Produkten ingår i 20V IXES-serien och får endast drivas med batterier från denna serie. Batterier får endast laddas med laddare från denna serie. Beakta då uppgifterna från tillverkaren.

### ⚠ VARNING

**Observera säkerhetsinstruktionerna och instruktionerna för laddning och korrekt användning som finns i bruksanvisningen för ditt batteri och laddare i 20V IXES-serien. En detaljerad beskrivning av laddningsprocessen och ytterligare information finns i denna separata anvisning.**

## 6 Tekniska specifikationer

Märkspänning	20 V  (litiumjonbatteri)
	12 V
	230 V~
Driftläge	S3 20 % 10 min
Prestanda tryckluftspump:	120 W
Prestanda deplacementpump:	80 W
Max tryck	10,3 bar (150 psi)
Max. varvtal	3500 min <sup>-1</sup> (tryckluft) 15000 min <sup>-1</sup> (lågtryck)
Luftflödesmängd fläkt	380 l/min
Luftflödesmängd kompressor	21 l/min
USB-A-anslutning	5V/2A
USB-C-anslutning	5V/2A
Skyddsklass	II/(dubbelisolering)

Med förbehåll för tekniska ändringar!

### Driftläge S3 (periodisk intermittent drift)

Driften består av en nominell belastning och stilleståndstid.

Speltiden är 10 minuter, den relativa arbetscykeln är 25 % av speltiden.

### Typvärden buller

### ⚠ VARNING

Buller kan ha allvarlig inverkan på din hälsa. Om maskinbullret överskrider 85 dB ska du och personer som befinner sig i närheten bära lämpligt hörselskydd.

Buller- och vibrationsvärdena fastställdes enligt EN 62841-1.

Luftpump	
Ljudtrycksnivå (på användarplatsen) L <sub>PA</sub>	82,5 dB
Osäkerhet K	3 dB
Uppmått ljudeffektnivå L <sub>WA</sub>	92,0 dB
Osäkerhet K	2,04 dB
Garanterad ljudeffektnivå L <sub>WA</sub>	94 dB

### Blåsläge

Ljudtrycksnivå på användarplatsen L <sub>PA</sub>	74,6 dB
Osäkerhet K	3 dB
Uppmått ljudeffektnivå L <sub>WA</sub>	82,3 dB
Osäkerhet K	3 dB

### Typvärden vibrationer

Totalt vibrationsvärde a <sub>h</sub>	<2,5 m/s <sup>2</sup>
Osäkerhet K	1,5 m/s <sup>2</sup>

Det angivna totalvärdet för vibrationer och det angivna bulleremissionsvärdet har uppmätts med ett standardiserat testförfarande och kan användas för att jämföra ett elverktyg med ett annat.

Det angivna bulleremissionsvärdet och det angivna totalvärdet för vibrationer kan också användas för en preliminär uppskattning av belastningen.

### ⚠ VARNING

**Bulleremissionerna och vibrationsemissionsvärdet kan avvika från de angivna värdena under den faktiska användningen beroende på hur elverktyget används, och påverkas framför allt av vilken typ av arbetsstycke som bearbetas.**

Försök att hålla en så låg belastning som möjligt. Exempel på åtgärder: arbetstidens begränsning. Här ska hänsyn tas till alla delar av driftcykeln (till exempel de tider när elverktyget är avstängt och när det visserligen är startat men körs utan belastning).

Om det är nödvändigt, håll dig till viloperioder och begränsa arbetets längd till ett minimum.

## 7 Uppackning

### ⚠ VARNING

**Produkten och förpackningsmaterialet är inga leksaker!**

**Barn får inte leka med plastpåsar, folie och smådelar! Risk för kvävning eller andra skador!**

- Öppna förpackningen och ta ut produkten försiktigt.
- Ta bort förpackningsmaterialet, förpacknings-/ och transportsäkringar (om det finns).
- Kontrollera att leveransomfånget är fullständig.
- Kontrollera produkten och tillbehör för transportskadorna. Rapportera eventuella skador omedelbart till transportföretaget som levererade produkten. Senare reklamationer kan inte behandlas.
- Om möjligt, förvara förpackningen fram till utgången av garantiperioden.
- Bekanta dig med produkten innan bruk med hjälp av instruktionsmanualen.
- Använd bara originaldelar till tillbehören och till slit- och reservdelarna. Reservdelar hittar du hos din fackhandlare.
- Ange våra artikelnummer och produkttyp samt tillverkningsår vid beställningar.

## 8 Före idrifttagning

### VAR FÖRSIKTIG

#### Skaderisk!

Sätt inte i batteriet förrän verktyget är förberett för användning.

#### Sätt i batteriet

1. Skjut in batteriet (29) i batterihållaren (26). Batteriet (29) går in så att det hörs.

#### Ta ut batteriet

1. Tryck på upplåsningsknappen (30) på batteriet (29) och dra ut det ur batterifacket (26).

#### Ladda batteriet

1. För att ladda batteriet (29), följ instruktionerna i bruksanvisningen för batteriet (29) och laddaren (28) du använder.

## 9 Manövrering

### VAR FÖRSIKTIG

#### Skaderisk!

Sätt inte i batteriet förrän verktyget är förberett för användning.

#### OBS

#### Använd hörselskydd!

Använd lämpligt hörselskydd när du är i närheten av apparaten.

#### OBS

Produkten är inte lämplig långvarigt bruk. Använd produkten i högst 2 minuter. Om produkten överhettas, ta bort batteriet omedelbart. Ta produkten i drift igen när den har svalnat.

#### Anvisning:

Produkten vibrerar under drift. Placera den därför på en stadig och jämn yta under drift. Den största lutningen från horisontalplanet är 10°. Det finns fyra fötter på produktens botten.

### 9.1 Växla mellan batteri- och nätdrift

#### Anvisning:

Vid drift med en 12V DC-strömkälla måste cigarettändarens säkring vara minst 15 A. Om det faktiska värdet är mindre än 15 A kan säkringen smälta. Om du har några frågor eller tvivel angående detta, kontakta fordonstillverkaren. Inget ansvar kan tas för felaktiga ansökningar.

#### Anvisning:

Se till att produkten är avstängd och säkrad mot oavsiktlig påslagning.

1. Ställ produkten på en jämn, plan yta.
2. För att försörja produkten med ström via batteriet (29), sätt i ett batteri från 20V IXES-serien i batterihållaren (26) och ställ omkopplaren (2) på "Li-ion".

3. För att strömförsörja produkten via nätsladden (230 V AC), anslut nätsladden (230 V AC) (20) till ett korrekt installerat eluttag och ställ omkopplaren (2) på "kontakt" för nätdrift.
4. För att försörja produkten med ström via anslutningskabeln (12V DC) (8), anslut kabeln till en 12V DC-strömkälla (cigarettändare) och ställ omkopplaren (2) på "kontakt" för nätdrift.

## 9.2 Använd tryckluftsfunktion

#### Anvisning:

#### OBS

#### Risk för skador!

Felaktig hantering av produkten kan leda till skador.

- För föremål som ska blåsas upp, var uppmärksam på tillverkarens information och säkerhetsföreskrifter.
- Strax före avstängning kan trycket som visas på displayen vara 0,05–0,2 bar högre än det förvalda trycket på grund av övertryck i luftslangen.
- Produkten är lämplig för att pumpa upp bil-, motorcykel- och cykeldäck, sportbollar etc.
- Högtryckspumpens maximala arbetstryck är 10,3 bar.

#### Anvisning:

Med strömbrytaren kan du välja mellan enheterna PSI (psi), BAR (bar) och KPA (kPa). Den valda enheten visas på displayen.

1. Rulla av tryckluftsslängen (9) helt.
2. Öppna ventiladapterspaken (9) och anslut tryckluftsslängen till föremålet du vill blåsa upp. Använd vid behov en av adaptrarna från förvaringsfacket (15).
3. Tryck ner spaken på ventiladaptorn (9) igen.
4. Anslut produkten till en strömkälla eller sätt i ett batteri (29) i batterihållaren (26) enligt beskrivningen nedan.
5. Slå på produkten genom att trycka och hålla in på/avknappen (4) i 5 sekunder.
6. Du kan nu ställa in önskat tryck med "-"-knappen (3) och "+"-knappen (5). Du kan minska trycket med "-"-knappen (3), och du kan öka trycket med "+"-knappen (5). Om du håller ned "-"-knappen (3) eller "+"-knappen (5) under valet ändras trycket snabbare.
7. När du har valt önskat tryck, slå på tryckluftsfunktionen genom att ställa strömbrytaren (4) på tryckluft. Produkten startar hörbart och börjar pumpa. Produkten blåser upp det anslutna föremålet till det förinställda trycket på displayen och stängs sedan av automatiskt.
8. För att stänga av produkten, ställ in strömbrytaren (4) på "O".

## 9.3 Använd lågtrycksfunktion

#### Anvisning:

Lågtrycksfunktionen är lämplig för uppblåsning (uppblåsningsfunktion) och utsugning av luft (utsugningsfunktion) från föremål med större volym, såsom luftmadrasser mm.

## 9.4 Blås upp föremål

### OBS

#### Risk för skador!

Felaktig hantering av produkten kan leda till skador.

- För föremål som ska blåsas upp, var uppmärksam på tillverkarens information och säkerhetsföreskrifter.
  - Efter varje 2 minuters körtid, låt produkten svalna i cirka 8 minuter för att undvika överhettning.
1. Ta bort fläktslangen (25) från lagringsenheten (27) på baksidan av produkten.
  2. Montera anslutningen på utsugningsslangen (14) på luftutloppet (13). Dra sedan åt medurs.
  3. Anslut slangen till föremålet du vill blåsa upp. Använd adaptermunstycket (23) eller (24).
  4. Anslut produkten till en strömkälla eller sätt i ett batteri i batterihållaren (se kapitel Växla mellan batteri- och nätdrift).
  5. Slå på uppblåsningfunktionen genom att ställa strömbrytaren (4) på lågt tryck. Produkten startar hörbart och börjar pumpa.
  6. För att stänga av produkten, ställ in strömbrytaren (4) på "O".

## 9.5 Utsugning av luft från föremål

### Anvisning:

Både displayen och produkten stängs av automatiskt efter inaktivitet.

1. Ta bort fläktslangen (25) från lagringsenheten (27) på baksidan av produkten.
2. Montera anslutningen på utsugningsslangen (14) på luftinloppet (19). Dra sedan åt medurs.
3. Anslut slangen till föremålet du vill tömma. Använd adaptermunstycket (23) eller (24).
4. Anslut produkten till en strömkälla eller sätt i ett batteri (29) i batterihållaren (26) enligt beskrivningen nedan .
5. Slå på utsugsfunktionen genom att ställa strömbrytaren (4) på lågt tryck. Produkten startar hörbart och börjar pumpa.
6. För att stänga av produkten, ställ in strömbrytaren (4) på "O".

## 9.6 Slå på/av LED-arbetslampan (21)

### VAR FÖRSIKTIG

Titta inte direkt på LED-arbetslampan eller ljuskällan.

1. Anslut produkten till en strömkälla eller sätt i ett batteri (29) i batterihållaren (26) enligt beskrivningen nedan .
2. Slå på produkten genom att ställa omkopplaren (2) på "Li-ion" för batteridrift eller "kontakt" för nätdrift.
3. För att slå på LED-arbetslampan (21), sätt strömbrytaren (22) på "I".
4. För att stänga av LED-arbetslampan (21), sätt strömbrytaren (22) på "O".

## 9.7 Använd USB-anslutning

### Anvisning:

Felaktig anslutning av enheter till USB-portarna kan leda till skada på produkten och anslutna enheter.

- Anslut alltid din enhet till USB-portarna först och slå sedan på produkten.
- Kontrollera driftspänningen för din elektriska eller elektroniska enhet innan du ansluter den till produkten.
- När du använder USB-portarna, använd inte tryckluft- eller lågtrycksfunktionerna samtidigt.

Produkten har en USB-A-port och en USB-C-port. Dessa kan användas som strömkälla för många elektroniska enheter som mobiltelefoner, MP3-spelare, digitalkameror etc.

Det går inte att ladda Apple-produkter via USB-portarna.

Det ingår ingen anslutningskabel i leveransomfånget för USB-portarna.

Använd USB-portarna för användning enligt följande:

1. Sätt i anslutningskabeln med den anslutna enheten i önskad USB-C-port (11) eller USB-A-porten (12).
2. För att ladda den anslutna enheten, slå på produkten genom att ställa omkopplaren (2) på "Li-ion" för batteridrift eller "kontakt" för nätdrift.

## 10 Elektrisk anslutning

**Den installerade elmotorn är ansluten så att den är redo för drift. Anslutningen motsvarar gällande VDE- och DIN-bestämmelser. Kundens nätanslutning liksom den använda förlängningskabeln måste motsvara dessa föreskrifter.**

Vid arbete med spray- och spruttillbehör, samt för tillfällig användning utomhus, måste produkten vara ansluten till **en jordfelsbrytare** med en utlösningsström på 30 mA eller mindre.

### ANVISNING

#### Viktiga anvisningar

Vid överbelastning av motorn stängs den av automatiskt. Efter en avkylningstid (tidsmässigt olika) kan motorn återigen slås på.

### 10.1 Trasig elanslutningssladd

På elektriska anslutningsledningarna uppstår det ofta isolations-skador.

Orsaker till detta kan vara:

- tryckställen när anslutningsledningarna förs genom fönster- eller dörröppningar,
- brytställen genom olämplig fastsättning eller dragning av anslutningssladden,
- snittställen genom att anslutningssladden körts över,
- isolations-skador genom ryck ur vägguttaget,
- sprickor genom isolationsens åldring.

Sådana skadade elanslutningssladdar får inte användas och är på grund av isolations-skadorna livsfarliga.

Kontrollera regelbundet om de elektriska anslutningsledningarna är skadade. Kontrollera att anslutningssladden inte är ansluten till elnätet vid kontrollen.

Elektriska anslutningsledningar måste motsvara tillämpliga VDE- och DIN-bestämmelser. Använd endast anslutningsledningar med märkningen "H05VV-F".

Enligt föreskrift ska typbeteckningen vara tryckt på anslutningskablen.

## 10.2 Växelströmsmotor

- Nätspänningen måste vara 230 V~.
- Förlängningsledningar upp till 25 m längd måste ha ett tvärsnitt på 1,5 kvadratmillimeter.

Anslutningar och reparationer av elektrisk utrustning får endast utföras av kvalificerade elektriker.

### Anslutningstyp Y

Om det behövs byte av nätslutningskabel måste detta göras av tillverkaren eller dennes representant för att undvika eventuella säkerhetsrisker.

## 11 Rengöring, underhåll, förvaring och transport

### VARNING

**Överlåt underhållsarbete som inte beskrivs i denna instruktionsmanual till en fackverkstad. Använd endast originalreservdelar.**

**Det finns en risk för olyckor! Utför alltid underhålls- och rengöringsarbeten när motorn är avstängd och nätstickkontakten utdragen. Det finns risk för personskador! Låt produkten svalna helt före alla underhålls- och rengöringsarbeten. Element i motorn är varma. Det finns risk för personskador och brännskador!**

Maskinen kan oavsiktligt starta vilket kan leda till allvariga personskador.

- Stäng av motorn före alla rengörings- och underhållsarbeten.
- Låt motorn svalna.
- Dra ut nätstickkontakten!
- Släpp trycket i kompressorn!

### 11.1 Rengöring

- Se till att skyddsutrustningar, ventilationsöppningar och motorhus är så fria från damm och smuts som möjligt. Torka av produkten med en ren trasa, eller blås ren den med tryckluft med lågt tryck. Vi rekommenderar att produkten rengörs direkt efter varje användning.
- Rengör produkten regelbundet med en fuktig trasa och lite såpa. Använd inga rengörings- eller lösningsmedel. De skulle kunna angripa produktens plastdelar. Se till att inget vatten kan hamna i produktens inre.
- Vi rekommenderar att produkten rengörs direkt efter varje användning.
- Slang och sprutverktyg måste separeras från kompressorn före rengöring. Kompressorn får inte rengöras med vatten, lösningsmedel eller liknande.

### 11.2 Underhåll

Kontrollera regelbundet produkten avseende funktion. Kontrollera bland annat om:

- knapparna är oskadade,
- tillbehöret är i felfritt skick,
- strömkablarna och kontaktorna är oskadade,
- ventilationsöppningarna är fria och rena. Använd vid behov en mjuk borste eller en pensel för att rengöra dem.

### 11.3 Förvaring och transport

#### OBS

Dra ut nätstickkontakten, avlufta kompressorn och alla anslutna tryckluftsvägar. Stäng av kompressorn så att den inte kan tas i drift av obehöriga.

Förvara produkten och dess tillbehör på en mörk, torr och frostfri plats som dessutom är oåtkomlig för barn. Den optimala förvaringstemperaturen är mellan 5 °C och 30 °C.

Förvara produkten i originalförpackningen.

Täck över produkten för att skydda den mot damm eller fukt. Förvara bruksanvisningen vid produkten.

- Rengör och underhåll produkten innan den förvaras.
- Ta ut batteriet ur produkten inför en längre tids förvaring (till exempel för vintern).
- Transportera produkten med det medföljande transporthandtaget ().

## 12 Reparation och reservdelsbeställning

Tänk på att produktens följande delar slits naturligt eller under bruk, eller att följande delar används som förbrukningsmaterial.

#### OBS

Enligt lagen om produktansvar tas inget ansvar för skador orsakade av felaktiga reparationer eller om originaldelar inte används.

Kontakta kundtjänst eller auktoriserad fackpersonal. Detsamma gäller tillbehör.

Du kan få reservdelar och tillbehör från vårt servicecenter. För att göra detta, skanna QR-koden på förstasidan.

### 12.1 Reservdelsbeställning

Vid beställning av reservdelar ska följande uppgifter anges:

- Modellbeteckning
- Artikelnummer
- Uppgifter på typskylten

#### Reservdelar/tillbehör

Batteri SBP2.0 artikel-nr:	7909201708
Batteri SBP4.0 artikel-nr:	7909201709
Laddare SBC2.4A artikel-nr:	7909201710
Laddare SBC4.5A artikel-nr:	7909201711
Laddare SDBC2.4A artikel-nr:	7909201712
Laddare SDBC4.5A artikel-nr:	7909201713



### 13 Avfallshantering och återvinning

#### Anvisningar beträffande förpackningen



Förpackningsmaterialen kan återvinnas. Avfallshandla förpackningar miljövänligt.

#### Anvisningar beträffande den tyska lagen om distribution, återtagning och miljövänlig avfallshandling av elektriska och elektroniska apparater (Elektro- und Elektronikgerätegesetz - ElektroG)



**Uttjänta elektriska och elektroniska apparater ska inte kastas i hushållssoporna utan lämnas till separat insamling respektive avfallshandling!**

- Uttjänta vanliga och uppladdningsbara batterier, som inte är fast monterade i den uttjänta apparaten, måste tas ut utan skador före överlämningen! Batteriers avfallshandling regleras i batterilagstiftningen.
- Innehavare respektive användare av elektriska och elektroniska apparater är enligt lagstiftning förpliktade till återlämning efter apparaternas användning.
- Slut användaren ansvarar själv för raderingen av de egna personuppgifterna på den uttjänta apparat som ska avfallshandlas!
- Symbolen med den överkryssade soptunnan betyder att uttjänta elektriska och elektroniska apparater inte får kastas i hushållssoporna.
- Uttjänta elektriska och elektroniska apparater kan lämnas avgiftsfritt på följande ställen:
  - Offentligträttsliga avfallshandlings- respektive samlingsställen (t.ex. kommunala återvinningsenheter)
  - Inköpsställen för elektriska apparater (stationära och online), om handlare är skyldiga att ta emot eller frivilligt erbjuder detta.

- Man kan kostnadsfritt lämna upp till tre uttjänta elektriska apparater per apparattyp, med en kantlängd på maximalt 25 centimeter, hos tillverkaren utan att först köpa en ny apparat av denne, eller lämna dem till ett annat auktoriserat samlingsställe på närmare håll.
- Kontakta respektive kundservice för information om tillverkarnas och distributörernas övriga, kompletterande villkor för återlämning.
- Om tillverkaren levererar en ny elektrisk apparat till ett privat hushåll kan denne ordna med avgiftsfri hämtning av den uttjänta elektriska apparaten, efter förfrågan från slutanvändaren. Kontakta tillverkarens kundservice angående detta.
- Dessa uppgifter gäller endast för apparater som installeras och säljs i länderna i den Europeiska unionen och som omfattas av det europeiska direktivet 2012/19/EU. I länder utanför Europeiska unionen kan avvikande bestämmelser gälla för avfallshandling av uttjänta elektriska och elektroniska apparater.

#### Anmärkningar för litium-jon-batterier



**Ta ut det uppladdningsbara batteriet före avfallshandlingen!**

- Släng inte batteriet i hushållsavfall, i eld (explosionsrisk) eller i vatten. Skadade batterier kan skada miljö och hälsa om giftiga ångor eller vätskor läcker ut.
- Defekta eller använda batterier måste återvinnas i enlighet med direktiv 2006/66/EG.
- Lämnas in apparaten och laddaren på en behandlingsanläggning. Plast- och metalldelarna som används kan sorteras sortrent åtskilda och på så sätt återvinnas.
- Avfallshandla batterier urladdade. Vi rekommenderar att tejpa för polen för att skydda mot kortslutning. Öppna inte batteriet.
- Avfallshandla batterier enligt lokala föreskrifter. Lämnas in batterier på ett uppsamlingsställe för gamla batterier där de kan återvinnas miljövänligt. Fråga ditt lokala avfallsföretag om detta.

### 14 Felsökning

Störning	Möjliga orsaker	Åtgärd
Kompressorn går inte.	Nätspänning finns inte.	Kontrollera kabel, nätstickkontakt, säkring och kontaktuttag.
	Nätspänning för låg.	Undvik för lång förlängningskabel. Använd en förlängningskabel med tillräckligt trådtvärsnitt.
	Utomhustemperatur för låg.	Använd inte i utomhustemperaturer under +5 °C.
	Motorn överhettad.	Låt motorn svalna och avhjälj ev. orsaken till överhettningen.
Kompressorn går men verktyget kan inte köras.	Slangförbindelser otäta.	Kontrollera tryckluftslang och verktyg, byt ut vid behov.

## 15 Garantivillkor – Scheppach 20V IXES Serie

Revisionsdatum 11.07.2023

### Ärade kund,

Våra produkter genomgår en sträng kvalitetskontroll. Om en produkt inte fungerar som den ska beklagar vi detta mycket och ber dig kontakta vår serviceavdelning på adressen nedan. Vi hjälper dig även gärna per telefon på vårt servicenummer. Följande information är avsedd att hjälpa dig att hantera och lösa problem smidigt i händelse av skada.

### När garantianspråk ska ställas gäller följande:

- Dessa garantivillkor** reglerar våra extra tillverkargarantitjänster för köpare (privata slutanvändare) av nya produkter. Lagstadgade garantianspråk berörs inte av denna garanti. För dem ansvarar återförsäljaren som sålt produkten till dig.
- Garantin** omfattar uteslutande defekter i en ny produkt som du har köpt och som beror på ett material- eller tillverkningsfel och är - efter vår bedömning - begränsad till kostnadsfri reparation av sådana defekter eller utbyte av produkten (om nödvändigt även bytte med en nyare modell). Ersatta produkter eller delar övergår i vår ägo. Observera att våra produkter inte är konstruerade för kommersiell, hantverksmässig eller yrkesmässig användning. Garantin gäller därför inte om produkten under garantitiden utsatts för kommersiell, hantverksmässig eller yrkesmässig användning eller för likvärdiga påfrestningar.
- Vår garanti gäller inte:**
  - Skador på produkten orsakade av att monteringsanvisningarna inte följts, felaktig installation, ignorering av bruksanvisningen (t.ex. anslutning till felaktigt nätspänning eller typ av ström) eller av underhålls- och säkerhetsföreskrifterna eller genom att produkten används under olämpliga miljöförhållanden eller av bristande skötsel och underhåll.
  - Skador på produkten som uppkommit genom felaktig eller okunnig användning (t.ex. överbelastning av produkten eller användning av icke tillåtna verktyg eller tillbehör), främmande föremål som trängt in i produkten (t.ex. sand, stenar eller damm), transportskador, våld eller främmande påverkan (t.ex. fall).
  - Skador på produkten eller på delar av produkten som beror på vanligt slitage vid avsedd användning (driftförhållanden) eller annat naturligt slitage liksom skador och/eller slitage av slitdelar.
  - Brister på produkten som beror på användning av tillbehörs-, kompletterings- eller reservdelar som inte är originaldelar eller inte använts på avsett vis.
  - Produkter som utsatts för förändringar eller modifieringar.
  - Mindre avvikelser från börtillståndet som är irrelevanta för produktens värde och användbarhet.
  - Produkter som reparerats egenmäktigt, i synnerhet om dessa genomförts av obehörig utomstående.
  - Om produktens märkning eller id-information (maskindekalen) saknas eller är oläsbar.

- Produkter som är mycket smutsiga och därför avisas av servicepersonalen.
- Skadestånd och följdskador är generellt uteslutna från denna garanti.

- Garantitiden** är normalt **5 år** (12 månader för batterier) och börjar vid produktens inköpsdatum. Datumet på det ursprungliga inköpskvittot gäller. Garantianspråk måste göras omedelbart efter att man blir medveten om avvikelser. Inga garantianspråk kan ställas när garantitiden har löpt ut. Reparation eller utbyte av produkten medför ingen förlängning av garantitiden, inte heller inleddes en ny garantitid efter sådan åtgärd eller efter eventuell montering av reservdelar. Detta gäller även då service utförs på plats. Den berörda produkten ska inlämnas eller skickas till kundtjänsten i rengjort skick tillsammans med en kopia av inköpskvittot - som innehåller information om inköpsdatum och produktamn. Om en produkt skickas ofullständig, utan hela leveransomfattningen, kommer de saknade tillbehören att krediteras/dras av om produkten byts ut eller återbetalning sker. Helt eller delvis demonterade produkter kan inte accepteras som garantifall. Vid oberättigad reklamation eller utanför garantitiden står kunden generellt för transportkostnader och transportrisk. **Vänligen rapportera ett garantiärende i förväg till servicecentret (se nedan).** I regel kommer man överens om att den defekta produkten med en kort beskrivning av felet skickas till nedan angivna serviceadress via organiserad retur eller - vid reparationer utanför garantitiden - med tillräckligt porto, med hänsyn tagen till relevanta regler för förpackning och frakt. **Tänk på att produkten (beroende på modell) av säkerhetsskäl ska vara fri från alla driftmedel vid retursändningen.** Produkten som skickas till vårt servicecenter måste förpackas så att skador på den reklamerade produkten under transporten undviks. Efter genomförd reparation / utbyte sänder vi tillbaka produkten kostnadsfritt till dig. Om Produkter inte kan repareras eller utbytas kan vi, efter eget godtyckande, återbetala ett belopp upp till inköpspriset för den defekta produkten, med avdrag för slitage. Denna garanti gäller bara till förmån för den privata förstkunden och är inte säljas eller överlätas.
- Förlängning av garantitiden till 10 år:** Scheppach erbjuder en extra förlängning av garantitiden på 5 år för produkter i serien Scheppach 20V. Därmed blir garantitiden för dessa produkter totalt 10 år. Undantagna är batterier, laddare och tillbehör. Denna garantiförlängning får man genom att registrera Scheppachprodukten från detta område online inom 30 dagar efter inköpsdatumet på <https://garantie.scheppach.com>. När online-registreringen lyckats får du en bekräftelse av garantiförlängningen för artikeln.
- Kontakta vårt servicecenter** för att meddela oss **ditt garantiärende**.  
Använd helst formuläret på vår hemsida: <https://www.scheppach.com/de/service>  
**Skicka inga produkter utan att först ha kontaktat och meddelat vårt servicecenter.**  
**Kontakt med vårt servicecenter är ett obligatoriskt krav för att göra anspråk på garantin.** Garantikrav måste göras inom 14 dagar efter att felet upptäckts innan garantitiden löper ut. Originalkvittot och i förekommande fall bekräftelse på den artikelrelaterade garantiförlängningen måste finnas.

7. **Bearbetningstid** - I regel klarar vi av reklamationsärenden inom 14 dagar efter anmälan till vårt servicecenter. Skulle undantagsvis bearbetningstiden överskridas, så kommer vi att informera dig i god tid.
8. **Slitdelar är generellt undantagna från garantin!** - Slitdelar är: a) medlevererade på- eller inbyggda batterier liksom b) alla modellberoende slitdelar (bland annat remmar, sågblad, insatsverktyg, slipskivor, filter, kolborstar etc., se bruksanvisningen). Djupurladdade batterier eller batterier med skadade höljen eller batteripoler är uteslutna från garantin.
9. **Kostnadsberäkning** - Produkter som inte eller inte längre omfattas av garantin repareras vi mot betalning. Om du frågar vårt servicecenter kan du skicka in de defekta produkterna för en kostnadsberäkning och vid behov ge servicecentret tillstånd till reparation skriftligen (per post, e-post). Vi vidtar inga åtgärder utan att få klartecken.
10. **Andra anspråk** än de ovan nämnda kan inte göras gällande.

**Garantivillkoren** gäller endast i den vid reklamationstillfället aktuella versionen och kan vid behov hämtas från vår hemsida ([www.scheppach.com](http://www.scheppach.com)). Vid översättningar har alltid den tyska versionen företräde.

**Scheppach GmbH · Günzburger Str. 69 · 89335 Ichenhausen (Tyskland)**

**Telefon: +800 4002 4002 ·**

**E-Mail: [customerservice.SE@scheppach.com](mailto:customerservice.SE@scheppach.com) · Internet: <https://www.scheppach.com>**

Vi förbehåller oss rätten att när som helst göra ändringar i garantivillkoren utan föregående meddelande.

## 16 EU-försäkran om överensstämmelse

### Original-försäkran om överensstämmelse

#### Tillverkare:

Scheppach GmbH  
Günzburger Straße 69  
DE-89335 Ichenhausen

Vi förklarar under eget ansvar att produkten som beskrivs här överensstämmer med gällande riktlinjer och standarder.

Märke: **SHEPPACH**  
Art.-beteckning: **BATTERI-HYBRIDKOMPRESSOR  
Airforce 6**  
Art-nr **5906159901**

#### EU-direktiv:

2014/30/EU, 2006/42/EG, 2011/65/EU\*

\* Föremålet för försäkran ovan överensstämmer med bestämmelserna i Europaparlamentets och rådets direktiv 2011/65/EU av den 8 juni 2011 om begränsning av användningen av vissa farliga ämnen i elektriska och elektroniska produkter.

### 2000/14/EG\_2005/88/EG – Bilaga: VI

Garanterad ljudeffektnivå (L<sub>WA</sub>): 94 dB  
Uppmätt ljudeffektnivå (L<sub>WA</sub>): 92 dB  
Effekt (P): 120 W  
Anmält organ: TÜV Rheinland  
LGA Products GmbH,  
Tillystraße 2,  
90431 Nürnberg

Nummer: 0197

#### Tillämpade standarder:

EN 62841-1:2015/A11:2022; EN 1012-1:2010;  
EN ISO 12100:2010; EN 61000-3-3:2013+A1+A2;  
EN 61547:2009; EN 50498:2010;  
EN IEC 55014-1:2021; EN IEC 55014-2:2021;  
EN IEC 61000-3-2:2019+A1;  
EN IEC 55015:2019+A11; EN IEC 61000-6-3:2021;  
EN IEC 61000-6-1:2019;

#### Befullmäktigad för dokumentationen:

Ann-Katrin Bloching  
Günzburger Str. 69  
D-89335 Ichenhausen  
Ichenhausen, 18.10.2023



Simon Schünk  
Division Manager Product Center

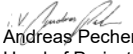

Andreas Pecher  
Head of Project Management

## Sisällysluettelo

1	Johdanto .....	204
2	Tuotteen kuvaus.....	204
3	Toimituksen sisältö.....	205
4	Määräystenmukainen käyttö .....	205
5	Turvallisuusohjeet .....	205
6	Tekniset tiedot.....	208
7	Purkaminen pakkauksesta .....	208
8	Ennen käyttöönottoa .....	209
9	Käyttö .....	209
10	Sähköliitäntä.....	210
11	Puhdistus, huolto, varastointi ja kuljettaminen ...	211
12	Korjaaminen ja varaosien tilaus .....	212
13	Hävittäminen ja kierrätys.....	212
14	Ohjeet häiriöiden poistoon .....	213
15	Takuuehdot – Schepbach 20V IXES -sarja.....	213
16	EU-vaatimustenmukaisuusvakuutus .....	214
17	Räjätyskuva.....	250

## Tuotteessa olevien symbolien selitys

Tässä käyttöoppaassa olevien symbolien käytön tarkoituksena on kiinnittää huomiosi mahdollisiin riskeihin. Turvallisuusmerkit ja selitykset on ymmärrettävä tarkalleen oikein. Varoitukset itsessään eivät poista riskejä eivätkä korvaa onnettomuuxien ehkäisyyn tarvittavia toimenpiteitä.

	Huomio! Jos tuotteessa olevia turvamerkin- töjä ja varoituksia ei huomioida ja jos turvallisuus- ja käyttöohjeet laiminlyödään, seurauksena voi olla vakavia loukkaantumisia ja jopa kuolema.		Suojausluokka II (kaksinkertainen eristys)
	Lue ja huomioi käyttöohje ja turvallisuusohjeet ennen käyttöönottoa!		12V-pistoke
	Käytä kuulosuojaimia. Melu voi aiheuttaa kuulovamman.		Älä altista tuotetta sateelle. Tuotteen saa sijoittaa ja sitä saa käyttää ja varastoida vain kuivissa ympäristöolosuhteissa.
	Käytä suojalaseja.		Tuotteen taattu äänitehotaso.

	Varo sähköjännitettä.		Litiumioniakku
	Tasavirta		Tuote vastaa voimassa olevia eurooppalaisia direktiivejä.

## 1 Johdanto

### Valmistaja:

Schepbach GmbH  
Günzburger Straße 69  
D-89335 Ichenhausen

### Arvoisa asiakas

Toivomme sinun viihtyvän uuden tuotteesi parissa.

### Huomautus:

Tämän tuotteen valmistaja ei tuotevastuulain mukaan vastaa vahingoista, joita aiheutuu tälle tuotteelle tai tämän tuotteen käytön seurauksena, jos vahinkotapaus liittyy johonkin seuraavista:

- Epäasianmukainen käsittely
- Käyttöohjeen laiminlyönti
- Ulkopuolisten, valtuuttamattomien henkilöiden toimesta tehdyt korjaukset
- Muiden kuin alkuperäisten varaosien asennus ja vaihtaminen
- Määräystenvastainen käyttö
- Sähkölaitteiden rikkoutuminen, mikäli sähkömääräyksiä ja VDE-määräyksiä 0100, DIN 57113 / VDE0113 ei noudateta.

### Huomaa:

Käyttöohje on tämän tuotteen osa.

Se sisältää tärkeitä ohjeita turvalliseen, asianmukaiseen ja taloudelliseen työskentelyyn tuotteella ja tietoja siitä, miten vältetään vaaroja, säästetään korjauskustannuksissa, ehkäistään seisokkeja ja parannetaan laitteen luotettavuutta ja pidennetään sen käyttöikää. Tässä käyttöohjeessa olevien turvallisuusohjeiden lisäksi on ehdottomasti huomioitava tuotteen käyttöä koskevat kansalliset määräykset.

Perehdy ennen tuotteen käyttöä kaikkiin käyttö- ja turvallisuusohjeisiin. Käytä tuotetta vain käyttöohjeessa kuvatulla tavalla ja vain määritellyille käyttöalueille. Säilytä käyttöohjetta hyvin ja luovuta kaikki asiakirjat tuotteen mukana seuraavalle käyttäjälle.

## 2 Tuotteen kuvaus

1. Kuljetuskahva
2. Valintakytkin: Akku – 12V/230V
3. Painike "-"
4. Päälle/pois-painike (näyttö)
5. Painike "+"
6. Virtakytkin (2-portainen puhaltimen kytkin)
7. Näyttöruudun näyttö
8. Liitäntäjohto (12V:n tasavirta)
9. Paineilmaletku venttiin adapterilla
10. Tukijalka
11. USB-C-liitäntä

12. USB-A-liitäntä
13. Ilmanpoistoaukko laitteessa
14. Puhaltimen letkun liitäntä
15. Säilytyslokero (lisävarusteet)
16. Dunlop-/pikaventtiili
17. Palloneula
18. Kartiomainen venttiilin adapteri
19. Ilmanottoaukku tuotteessa
20. Verkkoliitäntäjohto (230V:n vaihtovirta)
21. LED-työvalo
22. Virtakytkin (LED-työvalo)
23. Adapteriholkki
24. Adapteriholkki
25. Puhaltimen letku
26. Akun kiinnitys
27. Säilytyslaite (puhaltimen letku)
28. Latauslaite \*
29. Akku \*
30. Avauspainike (akku)

### 3 Toimituksen sisältö

Kohta	Luku- määrä	Nimike
16.	1 x	Dunlop-/pikaventtiili
17.	1 x	Palloneula
18.	1 x	Kartiomainen venttiilin adapteri
24.	1 x	Adapteriholkki
25.	1 x	Puhaltimen letku
28.	1 x	Latauslaite*
29.	1 x	Akku*
	1 x	Hybridi-kompressor
	1 x	Käyttöohje

\* = eivät välttämättä sisälly toimitukseen!

### 4 Määräystenmukainen käyttö

Tämä tuote soveltuu polkupyöränrenkaiden ja puhallettujen leikki-, urheilu- ja rantatuotteiden täyttämiseen käyttäen mukana toimitettua adapteria.

Tuotetta saa käyttää vain sen käyttötarkoituksen mukaisesti. Kaikki muunlainen käyttö katsotaan määräysten vastaiseksi käytöksi. Kaikista näin syntyneistä vahingoista ja tapaturmista vastaa käyttäjä, ei valmistaja.

Määräystenmukaiseen käyttöön kuuluu myös turvallisuusohjeiden ja asennusohjeen sekä käyttöohjeessa olevien ohjeiden huomioiminen.

Tuotetta käyttävien ja huoltavien henkilöiden on perehdyttävä tuotteen ohjeisiin ja heillä on oltava tiedot mahdollisista vaaroista.

Jos tuotteeseen tehdään muutoksia, valmistaja ei ota mitään vastuuta siitä aiheutuvista vahingoista.

Tuotetta saa käyttää vain valmistajan alkuperäisillä osilla ja alkuperäisillä lisävarusteilla.

Valmistajan määrittämiä turvallisuus-, työ- ja huoltomääräyksiä ja teknisissä tiedoissa annettuja mittoja on noudatettava.

Huomaa, että tuotteitamme ei ole tarkoitettu kaupalliseen käyttöön, ammatin harjoittamiseen tai teolliseen käyttöön. Takuu ei ole voimassa, jos tuotetta käytetään kaupalliseen tarkoitukseen, käsityöammatin harjoittamiseen tai teollisuudessa tai jossain muussa näitä vastaavassa toiminnassa.

## Signaalisanojen selitykset käyttöohjeessa

#### VAARA

**Merkkisana, joka merkitsee välittömästi uhkaavaa vaaratilannetta, joka johtaa kuolemaan tai vakavaan loukkaantumiseen, jos sitä ei vältetä.**

#### VAROITUS

**Merkkisana, joka merkitsee mahdollista vaaratilannetta, joka voi johtaa kuolemaan tai vakavaan loukkaantumiseen, jos sitä ei vältetä.**

#### VARO

**Merkkisana, joka merkitsee mahdollista vaaratilannetta, joka voi johtaa lievään tai kohtalaiseen loukkaantumiseen, jos sitä ei vältetä.**

#### **HUOMIO**

**Merkkisana, joka merkitsee mahdollista vaaratilannetta, joka voi johtaa tuotteen tai omaisuuden vahingoittumiseen, jos sitä ei vältetä.**

## 5 Turvallisuusohjeet

#### VAROITUS

**Lue kaikki turvallisuusohjeet, ohjeet, kuvaukset ja tekniset tiedot, jotka ovat tämän sähkötyökalun ohessa.**

Laiminlyönnit seuraavien ohjeiden noudattamisessa voivat aiheuttaa sähköiskun, tulipalon ja/tai vakavia vammoja.

#### **Säilytä kaikki turvallisuusohjeet ja muut ohjeet myöhempiä tarvetta varten.**

Turvallisuusohjeissa käytetty termi "sähkötyökalu" tarkoittaa verkkovirralla toimivia sähkötyökaluja (joissa on virtajohto) tai akkukäyttöisiä sähkötyökaluja (ilman virtajohtoa).

### 1) Työpaikan turvallisuus

- a) **Pidä työpaikka siistinä ja hyvin valaistuna.** Epäjärjestys tai huono/puuttava valaistus työalueilla voi aiheuttaa onnettomuuksia.
- b) **Älä työskentele sähkötyökalulla räjähdysvaarallista ympäristössä, jossa on palavia nesteitä, kaasuja tai pölyjä.** Sähkötyökalut muodostavat kipinäitä, jotka voivat sytyttää pölyn tai höyryt.
- c) **Pidä lapset ja muut henkilöt loitolla sähkötyökalusta, kun käytät sitä.** Jos olet työskentelyn aikana epävakaa asennossa, voit menettää sähkötyökalun hallinnan.

## 2) Sähköturvallisuus

- a) Sähkötyökalun liitäntäpistokkeen täytyy sopia pistorasiaan. Pistoketta ei saa muuttaa millään tavalla. Älä käytä mitään sovintipistoketta yhdessä suojamaadoitettujen sähkötyökalujen kanssa. Kun pistoketta ei muunnella ja se sopii pistorasiaan, sähköiskun vaara on pienempi.
- b) Vältä vartalon kosketusta maadoitettuihin pintoihin, kuten putkiin, lämmittimiin, uuneihin ja jääkaappeihin. Sähköiskun vaara kasvaa, kun vartalosi on maadoitettu.
- c) Pidä sähkötyökalu loitolla sateesta tai kosteudesta. Jos sähkötyökaluun pääsee vettä, sähköiskun vaara kasvaa.
- d) Älä käytä liitäntäjohtoa epätarkoituksenmukaisesti esim. sähkötyökalun kantamiseen ja ripustamiseen, äläkä irrota pistoketta pistorasiasta vetämällä johdosta. Pidä liitäntäjohto loitolla kuumuudesta, öljystä, terävistä reunoista tai liikkuvista osista. Kun liitäntäjohto on vioittunut tai kiertäellä, sähköiskun vaara on suurempi.
- e) Kun käytät sähkötyökalua ulkona, käytä vain selaista jatkojohtoja, jotka on hyväksytty ulkokäyttöön. Ulkokäyttöön hyväksytyt jatkojohdon käyttäminen vähentää sähköiskun vaaraa.
- f) Jos sähkötyökalun käyttöä kosteassa ympäristössä ei voi välttää, käytä vikavirtasuojakytkintä. Vikavirtasuojakytkimen käyttö vähentää sähköiskun vaaraa.

## 3) Ihmisten turvallisuus

- a) Ole tarkkaavainen, toimi varovaisesti ja menettele järkevasti sähkötyökalua käyttäessäsi. Älä käytä sähkötyökalua, jos olet väsynyt tai jos olet huumavien aineiden, alkoholin tai lääkkeiden vaikutuksen alaisena. Huomion herpaantuminen hetkeksikin sähkötyökalua käytettäessä voi johtaa vakaviin vammautumisiin.
- b) Käytä henkilökohtaista suojavarustusta ja aina suojalaseja. Henkilökohtaisen suojavarustuksen, kuten pölynaamarin, liukuestepohjaisten turvajalkineiden, suojakypärän tai kuulosuojaimien käyttö sähkötyökalulla tehtävistä töistä riippuen vähentää vammautumista.
- c) Estä tahaton käyttöönotto. Varmista, että sähkötyökalu on kytketty pois ennen kuin kytket virransyötön ja/tai akun päälle, ennen kuin otat laitteen käteesi tai alat kantaa sitä. Jos sähkötyökalua kantaessasi pidät sormiasi kytkimellä tai sähkötyökalu on kytkettyä päälle-asentoon, kun se kytketään virransyöttöön seurauksena voi olla onnettomuuksia.
- d) Poista säätötyökalut tai ruuviavaimet ennen kuin kytket sähkötyökalun päälle. Pyöriässä sähkötyökalun osassa oleva työkalu tai avain voi aiheuttaa vammoja.
- e) Vältä epänormaaleja vartalon asentoja. Varmista, että seisot tukevasti ja säilytät aina tasapainon. Näin pidät sähkötyökalun paremmin hallinnassa myös odottamattomissa tilanteissa.
- f) Käytä sopivaa vaateetusta. Älä pidä päälläsi liian väljiä vaatteita tai koruja. Pidä hiuksesi ja vaatteesi loitolla liikkuvista osista. Löysät vaatteet, korut tai pitkät hiukset voivat jäädä kiinni liikkuviin osiin.

- g) Jos pölyn poistoim- ja -keräyslaitteet voidaan asentaa, varmista, ne on liitettävä ja niitä on käytettävä oikein. Pölyn poistoimulaitteen käytöllä voidaan vähentää pölystä aiheutuvia vaaroja.
- h) Älä tuudittaudu katteettomaan turvallisuudentunteeseen äläkä poikkea sähkötyökalujen turvamääräyksistä vaikka olisit jo harjaantunut sähkötyökalun käyttäjä. Huolimattomuus laitteen käsittelyssä voi jo sekunnin murto-osassa johtaa vakaviin vammoihin.

## 4) Sähkötyökalun käyttö ja käsittely

- a) Älä ylikuormita sähkötyökalua. Käytä työssä sitä varten tarkoitettua sähkötyökalua. Sopivalla sähkötyökalulla työskentelet paremmin ja turvallisemmin ilmoitetulla tehoalueella.
- b) Älä käytä sähkötyökalua, jonka kytkin on viallinen. Sähkötyökalu, jota ei voi kytkeä asianmukaisesti päälle tai pois päältä, on vaarallinen ja se täytyy korjata.
- c) Vedä pistoke irti pistorasiasta ja/tai poista irrotettava akku ennen kuin alat säätää laitetta, vaihtaa käyttötyökaluja tai laitat sähkötyökalun pois. Nämä varotoimenpiteet estävät sähkötyökalun tahattoman käynnistymisen.
- d) Säilytä käyttämättömiä sähkötyökaluja lasten ulottumattomissa. Älä anna sellaisten henkilöiden käyttää sähkötyökalua, jotka eivät ole perehtyneet siihen tai jotka eivät ole lukeneet näitä ohjeita. Kokenemattomien henkilöiden käytössä sähkötyökalut ovat vaarallisia.
- e) Hoida sähkötyökaluja ja käytettäviä työkaluja huolellisesti. Tarkasta, että liikkuvat osat toimivat moitteettomasti ja jumittumatta ja etteivät osat ole murtuneet tai vaurioituneet niin, että sähkötyökalun toiminta vaarantuu. Korjauta vialliset osat ennen sähkötyökalun käyttöä. Monien onnettomuuksien taustalla on sähkötyökalujen huono huolto.
- f) Pidä leikkuutyökalut terävinä ja puhtaina. Huolellisesti hoidetut leikkuutyökalut, joissa on terävät leikkuureunat, juuttuvat vähemmän ja ovat kevyemmin ohjailtavissa.
- g) Käytä sähkötyökalua, käytettäviä työkaluja jne. näiden ohjeiden mukaisella tavalla. Huomioi tällöin työolosuhteet ja suoritettava tehtävä. Sähkötyökalujen käyttö muuhun kuin niille määritettyihin käyttötarkoituksiin voi johtaa vaarallisiin tilanteisiin.
- h) Pidä kahvat ja tartuntapinnat kuivina, puhtaina ja öljyttömänä ja rasvattomina. Sähkötyökalun käyttö ja hallinta odottamattomissa tilanteissa ei ole turvallista, jos kahvat ja tartuntapinnat ovat liukkaita.

## 5) Huolto

- a) Korjauta sähkötyökalu vain pätevällä ammattihenkilöllä ja käyttäen vain alkuperäisiä varaosia. Näin varmistetaan sähkötyökalun pysyminen turvallisena.

## Akkutyökalun käyttö ja käsittely

- a) Lataa akkuja vain valmistajan suosittelemilla latauslaitteilla. Määrätylle akkutyypille sopivan laturin käyttö voi aiheuttaa tulipalovaaran, jos sitä käytetään erityyppisen akun lataamiseen.
- b) Käytä sähkötyökaluissa vain niille tarkoitettuja akkuja. Muiden akkujen käyttäminen voi aiheuttaa vammoja ja tulipalovaaran.



- c) **Pidä käyttämättömät akut loitolla klemmareista, kolikoista, avaimista, nauloista, ruuveista tai muista pienistä metalliesineistä, jotka voivat yhdistää akun koskettimet.** Akun koskettimien välinen oikosulku voi aiheuttaa palovammoja tai tulipalon.
- d) **Väärin käsittelystä akusta voi purkautua ulos nestettä. Vältä kosketusta siihen. Jos tapahtuu kosketus, huuhtelee vedellä. Jos nestettä pääsee silmiin, hakeudu lisäksi lääkärin hoitoon.** Ulos purkautuva akkuneste voi aiheuttaa ihoärsytystä tai palovammoja.
- e) **Älä käytä vaurioitunutta akkua tai akkua, johon on tehty muutoksia.** Vaurioituneet akut tai akut, joihin on tehty muutoksia, voivat käyttäytyä ennalta arvaamattomasti ja aiheuttaa tulipalon, räjähdysten tai loukkaantumisvaaran.
- f) **Älä altista akkua tulelle tai korkeille lämpötiloille.** Tuli tai yli 130 °C: lämpötilat voivat aiheuttaa räjähdyksen.
- g) **Noudata kaikkia lataamista koskevia ohjeita äläkä koskaan lataa akkua tai akkuyökalua käyttöohjeessa ilmoitetun lämpötila-alueen ulkopuolella.** Virheellinen lataaminen tai sallitun lämpötila-alueen ulkopuolella lataaminen voi tuhota akun ja lisätä tulipalon vaaraa.
- h) **Älä koskaan huolla vaurioituneita akkuja.** Kaikki akun tai sen osien huoltotyöt on annettava valmistajan tai valmistajan valtuuttaman huoltopalvelun suoritettavaksi.

## 5.1 Laitekohtaiset turvallisuusohjeet

- Tuotteen käyttö on kielletty henkilöiltä (mukaan lukien lapsilta), joiden fyysinen, sensorinen tai henkinen toimintakyky on alentunut, tai joilla ei ole kokemusta eikä vastaavia tietoja.
- Lapset eivät saa tehdä laitteen puhdistusta tai käyttäjän vastuulla olevaa huoltoa.
- Säilytä tuotetta sateelta ja kosteudelta suojattuna. Vedden pääsy tuotteeseen lisää sähköiskun vaaraa.
- Vältä tuotteen käyttämistä alle +5°C lämpötilassa.
- Älä jätä tuotetta ilman valvontaa.

### VARO

Käytä tuotetta vain lyhyitä aikoja. Pitkä, keskeytymätön käyttö yli 10 minuutin ajan johtaa tuotteen ylikuumenemiseen. Kytke tuote heti pois päältä ja anna sen jäähtyä vähintään 10 minuutin ajan

### VAARA

#### Loukkaantumisvaara!

Älä täytä pumpattavia esineitä paineeseen, joka ylittää niille määritetyn enimmäispaineen. Ne voivat räjähtää ja aiheuttaa vammoja ja/tai aineellisia vahinkoja.

- Älä ylitä kompressorin sallittua tehoaluetta. Älä pumpaa kuorma-auton, traktorin tai muiden suurten ajoneuvojen renkaita.
- Älä käytä materiaaleja, jotka ovat herkästi syttyviä tai räjähtäviä tai joihin liittyy tällainen vaara.
- **Älä koskaan käytä tuotetta sen käyttötarkoitukselta poikkeavalla tavalla.**

- Pidä tuote aina puhtaana ja kuivana ja vapaana öljy- tai rasvatäroista. Poista pöly jokaisen käyttökerran jälkeen ja ennen varastointia.
- Älä koskaan käytä tuotteen puhdistamiseen bensiiniä tai muita herkästi syttyviä nesteitä! Tuotteeseen jäävät höyryt voivat syttyä kipinöistä ja seurauksena voi olla tuotteen räjähtäminen.
- **Ole koko ajan tarkkaavainen! Toimi aina harkiten ja menettele järjevästi.** Älä missään tapauksessa käytä tuotetta, jos et voi keskittyä tai voit pahoin.
- Vältä voimakasta kuormitusta johtojärjestelmässä siten, että käytät joustavia letkuliitäntöjä taitoskohtien estämiseksi.
- Syöttöletkut on suositeltavaa varustaa turvakaapelilla (esim. teräsvaijeri), jos paine on yli 7 baria.
- Älä koske tuotteen kuumiin rakenneosiin!
- Varmista, että kaikki letkut ja liittimet soveltuvat kompressorin suurimmalle sallitulle työpaineelle.
- **Jos sähköyökalun käyttöä kosteassa ympäristössä ei voi välttää, käytä vikavirtasuojakytintä.** Vikavirtasuojakytimen käyttö vähentää sähköiskun vaaraa.

Koneen virransyöttö on toteutettava vikavirtasuojalaitteella (RCD) varustetusta virtalähteestä. Laukaisuvirta saa olla enintään 30 mA.

## Jäännösriskit

**Tuote on rakennettu valmistusajankohdan parhaan käytettävissä olleen teknisen tiedon ja voimassa olevien turvateknisten määräysten mukaisesti. Siitä huolimatta töissä voi esiintyä yksittäisiä jäännösriskejä.**

- Kuulon vaurioituminen, jos ohjeenmukaisia kuulosuojaimia ei käytetä.
- Jäännösriskit voidaan minimoida noudattamalla käyttöohjeen lisäksi kohdissa "Turvallisuusohjeet" ja "Määräystenmukainen käyttö" olevia ohjeita.
- Käytä tuotetta tässä käyttöohjeessa suositellulla tavalla. Näin mahdollistetaan tuotteen optimaalinen suorituskyky.
- Lisäksi kaikista asianmukaisista toimenpiteistä huolimatta voi jäljelle jäädä piileviä jäännösriskejä.

### VAROITUS

Tämä sähköyökalu muodostaa käytön aikana sähkömagneettisen kentän. Tämä kenttä voi joissain olosuhteissa haitata aktiivisten tai passiivisten ihonalaisen lääkinnällisten laitteiden toimintaa. Vakavien tai hengenvaarallisten vammojen vaaran vähentämiseksi suosittelemme, että ihonalaisia lääkinnällisiä laitteita käyttävät henkilöt neuvottelevat lääkärinsä kanssa ennen kuin alkavat käyttää sähköyökalua.

**VAROITUS**

Pitkäkestoisissa töissä voi käyttäjän käsissä tärinästä johtuen ilmetä verenkiertohäiriöitä (valkosormisuus).

Valkosormisuus on verisuonisairaus, jossa sormissa ja varpaissa olevat pienet verisuonet supistuvat epätavallisen voimakkaasti. Kyseiset alueet eivät saa enää riittävästi verta ja ne ovat siksi hyvin vaaleita. Tärisevien tuotteiden toistuva käyttö voi henkilöillä, joiden verenkierto on heikentynyt (esim. tupakoitsijat, diabeetikot), laukaista hermovaurioita.

Jos havaitset epätavallisia muutoksia itsessäsi, lopeta työskentely heti ja ota yhteyttä lääkäriin.



**HUOMIO**

Tuote kuuluu 20V IXES -sarjaan ja sitä saa käyttää vain tämän tuotesarjan akuilla. Akut saa ladata vain tämän tuotesarjan latauslaitteilla. Huomioi tällöin valmistajan antamat tiedot.

**VAROITUS**

**Huomioi turvallisuusohjeet ja lataamista ja oikeanlaista käyttöä koskevat ohjeet, jotka ovat 20V IXES -sarjan akun ja latauslaitteen käyttöohjeessa. Yksityiskohtainen kuvaus lataamisesta ja muut tiedot ovat tässä erillisessä käyttöohjeessa.**

**6 Tekniset tiedot**

Mitoitusjännite	20 V  (Li-ion-akku)
	12 V  230 V~
Käyttötapa	S3 20% 10 min
Paineilmapumpun teho:	120 W
Syrjäytyspumpun teho:	80 W
Suurin paine	10,3 bar (150 PSI)
Suurin kierrosluku	3500 min <sup>-1</sup> (paineilma) 15000 min <sup>-1</sup> (matalapaine)
Puhaltimen ilmansiirtomäärä	380 l/min
Kompressorin ilmansiirtomäärä	21 l/min
USB A -liitäntä	5V/2A
USB C -liitäntä	5V/2A
Suojausluokka	II/(kaksinkertainen eristys)

Oikeus teknisiin muutoksiin pidätetään!

**Käyttötapa S3 (jaksottainen ajoittaiskäyttö)**

Käyttö koostuu nimelliskuormasta ja toiminnan keskeytysajasta.

Kuormitusjakso on 10 minuuttia, suhteellinen kytkentäaika on 25% kuormitusjaksosta.

**Meluarvot**

**VAROITUS**

Melulla voi olla vakavia vaikutuksia terveyteesi. Jos koneen aiheuttama melu on yli 85 dB, koneen lähellä olevien henkilöiden on käytettävä sopivia kuulosuojaimia.

Melu- ja tärinäarvot on määritetty standardin EN 62841-1 mukaisesti.

<b>Ilmapumppu</b>	
Äänenpainetaso (käyttöpaikalla) L <sub>pA</sub>	82,5 dB
Epävarmuus K	3 dB
Mitattu äänitehotaso L <sub>wA</sub>	92,0 dB
Epävarmuus K	2,04 dB
Taattu äänitehotaso L <sub>wA</sub>	94 dB
<b>Puhallustila</b>	
Äänenpainetaso (käyttöpaikalla) L <sub>pA</sub>	74,6 dB
Epävarmuus K	3 dB
Mitattu äänitehotaso L <sub>wA</sub>	82,3 dB
Epävarmuus K	3 dB

**Tärinäarvot**

Kokonaistärinäarvo a <sub>h</sub>	<2,5 m/s <sup>2</sup>
Epävarmuus K	1,5 m/s <sup>2</sup>

Ilmoitettu värähtelyn kokonaisarvo ja ilmoitettu melupäästöarvo on mitattu standardin mukaisilla tarkastusmenetelmillä ja niitä voidaan käyttää vertailuarvona vertailussa toisiin sähkötyökaluihin.

Ilmoitettua melupäästöarvoa kokonaisarvoa ja ilmoitettua värähtelyn kokonaisarvoa voidaan käyttää myös kuormituksen tilapäiseen arviointiin.

**VAROITUS**

**Melupäästöt ja tärinäpäästöt voivat sähkötyökalun tosiasiallisen käytön aikana poiketa annetuista arvoista sähkötyökalun käyttötavasta riippuen, erityisesti sen mukaan, minkä tyyppistä työkalua käytetään.**

Pyri pitämään kuormitus mahdollisimman pienenä. Esi-merkkejä toimenpiteistä: työajan lyhentäminen. Tällöin on huomioitava kaikki käyttöjakson osat (esimerkiksi ajat, jolloin sähkötyökalu on pois kytkettyä ja ajat, jolloin se on päällä mutta käy ilman kuormaa).

Noudata tarvittaessa lepoaikoja ja rajoita työn kesto miniiniin.

**7 Purkaminen pakkauksesta**

**VAROITUS**

**Tuote ja pakkausmateriaalit eivät ole lasten leikkikaluja!**

**Lapset eivät saa leikkiä muovipussien, kalvojen tai pienosien kanssa! Vaarana osien joutuminen nie-luun ja tukehtuminen!**

- Avaa pakkaus ja ota tuote varovasti ulos.

- Poista pakkausmateriaali sekä pakkaus- ja kuljetusvarmistukset (jos sellaiset on).
- Tarkasta, onko toimituksen sisältö täydellinen.
- Tarkasta, onko tuotteessa tai lisäosissa kuljetusvaurioita. Ilmoita mahdollisista vaurioista heti tuotteen toimittaneelle kuljetusyritykselle. Myöhemmin tehtyjä reklamaatioita ei hyväksytä.
- Säilytä pakkausta mahdollisuuksien mukaan takuuajan päättymiseen asti.
- Perehdy tuotteeseen käyttöohjeen avulla ennen sen käyttöä.
- Käytä lisävarusteina ja kulutus- ja varaosina vain alkuperäisiä osia. Voit ostaa varaosia alueellaiselta toimivalta alan jälleenmyyjältä.
- Ilmoita tilauksissa tuotteen tuotenumero ja valmistusvuosi.

## 8 Ennen käyttöönottoa

### **VARO**

#### **Loukkaantumisvaara!**

Aseta akku paikoilleen vasta kun akkutyökalu on valmis käyttöön.

#### **Akun asettaminen paikoilleen**

1. Työnnä akku (29) akun kiinnitykseen (26). Akku (29) lukittuu kuuluvasti.

#### **Akun poistaminen**

1. Paina akun (29) lukituksen avauspainiketta (30) ja vedä akku pois akun kiinnityksestä (26).

#### **Lataa akku**

1. Kun lataat akkua (29), noudata käytettävän akun (29) ja latauslaitteen (28) käyttöohjeissa olevia ohjeita.

## 9 Käyttö

### **VARO**

#### **Loukkaantumisvaara!**

Aseta akku paikoilleen vasta kun akkutyökalu on valmis käyttöön.

### **HUOMIO**

#### **Käytä kuulosuojaimia!**

Käytä sopivia kuulosuojaimia, kun oleskelet tuotteen lähellä.

### **HUOMIO**

Tuote ei sovellu jatkuvaan käyttöön. Käytä tuotetta enintään 2 minuuttia kerrallaan. Jos tuote ylikuumentuu, ota akku heti pois. Ota tuote uudelleen käyttöön, kun se on jäähtynyt.

#### **Huomautus:**

Tuote tärisee käytön aikana. Aseta se sen vuoksi käytön ajaksi tukevalle ja tasaiselle alustalle. Suurin sallittu kallistus vaakatasosta on 10°. Tuotteen alapuolella on tätä varten neljä tukijalkaa.

## 9.1 Vaihdaminen akku- ja verkkovirtakäytön välillä

#### **Huomautus:**

Kun käytetään 12V-tasavirtaenergiälähdettä, savukkeensytyttimen sulakkeen ampeeriluvun on oltava vähintään 15 A. Jos tosiarvo on pienempi kuin 15 A, sulake voi sulaa. Jos sinulla on tähän liittyviä kysymyksiä tai olet epävarma, pyydä lisätietoja ajoneuvon valmistajalta. Epäasianmukaiset käyttösovellukset eivät sisälly takuun piiriin.

#### **Huomautus:**

Varmista, että tuote on kytketty pois ja varmistettu tahontonta päälle kytkemistä vastaan.

1. Aseta tuote tasaiselle, suoralle pinnalle.
2. Kun tuotteeseen syötetään virtaa akulla (29), 20V IXES-sarjan akku on asetettava akun kiinnitykseen (26) ja valintakytkin (2) on asetettava asentoon "Li-ion".
3. Kun tuotteeseen syötetään virtaa virtajohdolla (230 V:n vaihtovirta), liitä virtajohto (230 V:n vaihtovirta) (20) määräystenmukaisesti asennettuun pistorasiaan ja aseta valintakytkin (2) verkkovirtakäyttöä varten asentoon "Pistoke".
4. Kun tuotteeseen syötetään virtaa liitäntäjohdolla (12 V:n tasavirta), liitä johto 12 V:n tasavirtaenergiälähteeseen (savukkeensytytin) ja aseta valintakytkin (2) verkkovirtakäyttöä varten asentoon "Pistoke".

## 9.2 Paineilmatoiminnon käyttäminen

#### **Huomautus:**

### **HUOMIO**

#### **Vahingoittumisvaara!**

Tuotteen epäasianmukainen käsittely voi johtaa vaurioihin.

- Huomioi puhalluksen kohteena olevien esineiden valmistajien antamat tiedot ja turvallisuusohjeet.
- Hieman ennen pois kytkentää näytössä näkyvä painelukema voi ilmaletkun ylipaineen vuoksi olla 0,05–0,2 baaria korkeampi kuin esivalittu paine.
- Tuote soveltuu auton-, moottoripyörän- ja polkupyöränrenkaiden, urheilupallojen ja vastaavien pumppaamiseen.
- Korkeapaineumpun suurin käyttöpaine on 10,3 baaria.

#### **Huomautus:**

PÄÄLLE/POIS-painikkeella voidaan valita yksiköt PSI (psi), BAR (baari) ja KPA (kPa). Valittu yksikkö näytetään näytössä.

1. Kelaä paineilemaletku (9) kokonaan ulos.
2. Avaa venttiilin adapterin (9) vipu ja liitä paineilemaletku siihen esineeseen, jonka haluat täyttää ilmalla. Käytä tarvittaessa säilytyslokerossa (15) olevaa adapteria.
3. Paina venttiilin adapterin (9) vipu uudelleen alas.
4. Liitä tuote virtalähteeseen tai aseta akku (29) akun kiinnitykseen (26) kohdassa kuvatulla tavalla.
5. Kytke tuote päälle pitämällä päälle/pois-painiketta (4) painettuna 5 sekunnin ajan.

6. Voit nyt asettaa halutun paineen painikkeiden "-" (3) ja "+" (5) avulla. Painetta voidaan vähentää painikkeella "-" (3), painetta voidaan kasvattaa painikkeella "+" (5). Kun painiketta "-" (3) tai painiketta "+" (5) pidetään painettuna valinnan aikana, paine muuttuu nopeammin.
7. Kun haluttu paine on valittu, kytke paineilmatoiminto päälle asettamalla päälle/pois-painikkeeseen (4) paineilmatoimintoa. Tuote käynnistyy kuuluvasti ja alkaa pumpata. Tuote pumpppaa siihen liitettyä esinettä, kunnes näytössä esiasetettu paine saavutetaan. Sen jälkeen tuote kytkeytyy automaattisesti pois päältä.
8. Kun haluat kytkeä tuotteen pois päältä, aseta päälle/pois-painike (4) asentoon "O".

### 9.3 Matalapainetoiminnon käyttäminen

**Huomautus:**

Matalapainetoiminnolla voidaan puhalttaa (puhallustoiminto) ilmaa suuren tilavuuden omaaviin esineisiin, kuten esim. ilmapöjoihin jne., ja imeä ilmaa pois niistä (imutoiminto).

### 9.4 Esineiden täyttäminen ilmalla

<b>HUOMIO</b>
<b>Vahingoittumisvaara!</b>
Tuotteen epäasianmukainen käsittely voi johtaa vaurioihin.

- Huomioi puhalluksen kohteena olevien esineiden valmistajien antamat tiedot ja turvallisuusohjeet.
  - Anna tuotteen jäähtyä 2 minuutin käyntiajan jälkeen noin 8 minuutin ajan, jotta ylikuumentuminen vältetään.
1. Ota puhaltimen letku (25) pois tuotteen takapuolella olevasta säilytyslaitteesta (27).
  2. Asenna puhaltimen letkun liitäntä (14) ilmanpoistoaukkoon (13). Kierrä se tätä varten myötäpäivään kiinni.
  3. Yhdistä letku siihen esineeseen, jonka haluat täyttää ilmalla. Käytä adapteriholkkia (23) tai (24).
  4. Liitä tuote virtalähteeseen tai aseta akkupakkaus akun kiinnitykseen (katso luku "Vaihtaminen akku- ja verkkovirtakäytön välillä).
  5. Kytke puhallustoiminto päälle asettamalla päälle/pois-painike (4) matalapaine-asentoon. Tuote käynnistyy kuuluvasti ja alkaa pumpata.
  6. Kun haluat kytkeä tuotteen pois päältä, aseta päälle/pois-painike (4) asentoon "O".

### 9.5 Ilman imeminen pois esineistä

**Huomautus:**

Sekä näyttöruudun näyttö että tuote kytkeytyvät automaattisesti pois päältä, kun niitä ei ole käytetty.

1. Ota puhaltimen letku (25) pois tuotteen takapuolella olevasta säilytyslaitteesta (27).
2. Asenna puhaltimen letkun liitäntä (14) ilmanottoaukkoon (19). Kierrä se tätä varten myötäpäivään kiinni.
3. Yhdistä letku siihen esineeseen, josta haluat poistaa ilmaa. Käytä adapteriholkkia (23) tai (24).
4. Liitä tuote virtalähteeseen tai aseta akku (29) akun kiinnitykseen (26) kohdassa kuvatulla tavalla.

5. Kytke imutoiminto päälle asettamalla päälle/pois-painike (4) matalapaine-asentoon. Tuote käynnistyy kuuluvasti ja alkaa pumpata.
6. Kun haluat kytkeä tuotteen pois päältä, aseta päälle/pois-painike (4) asentoon "O".

### 9.6 LED-työvalon (21) päälle/pois kytkeminen

 <b>VARO</b>
Älä katso suoraan LED-työvaloon tai valolähteeseen.

1. Liitä tuote virtalähteeseen tai aseta akku (29) akun kiinnitykseen (26) kohdassa kuvatulla tavalla.
2. Kytke tuote päälle asettamalla valintakytkin (2) akkukäyttöä varten asentoon "Li-ion" tai verkkovirtakäyttöä varten asentoon "Pistoke".
3. Kun haluat kytkeä LED-työvalon (21) päälle, paina virtakytkin (22) asentoon "I".
4. Kun haluat kytkeä LED-työvalon (21) pois, paina virtakytkin (22) asentoon "O".

### 9.7 USB-liitäntän käyttäminen

**Huomautus:**

Laitteiden epäasianmukainen liittäminen USB-liitäntöihin voi johtaa tuotteen ja liitettyjen laitteiden vahingoittumiseen.

- Liitä aina ensin laite USB-liitäntöihin ja kytke tuote vasta sen jälkeen päälle.
- Tarkasta sähkö- tai elektroniikkalaitteen käyttöjännite ennen kuin liität sen tuotteeseen.
- USB-liitäntöjä käytettäessä paineilmalla tai matalapainetoimintoja ei saa käyttää samanaikaisesti.

Tuotteessa on yksi USB-A-liitäntä ja yksi USB-C-liitäntä. Niitä voidaan käyttää useiden elektronisten laitteiden, kuten esim. matkapuhelimien, MP3-soittimien, digitaalikameroiden jne. virtalähteenä.

Apple-tuotteita ei voi ladata USB-liitäntöjen kautta.

Toimitukseen ei kuulu liitäntäjohtoa USB-liitäntää varten.

Käytä USB-liitäntöjä seuraavasti:

1. Liitä liitäntäjohto liitetyn laitteen kanssa haluttuun USB-C-liitäntään (11) tai USB-A-liitäntään (12).
2. Kun haluat ladata liitetyn laitteen, kytke tuote päälle asettamalla valintakytkin (2) akkukäyttöä varten asentoon "Li-ion" tai verkkovirtakäyttöä varten asentoon "Pistoke".

### 10 Sähköliitäntä

**Asennettu sähkömoottori on liitetty käyttövalmiiksi. Liitäntä vastaa asiaankuuluvia Saksan sähkötekniikan liiton (VDE) ja standardoimisliiton (DIN) määräyksiä. Asiakkaan sähköliitäntään sekä käytetyn jatkojohtoon on vastattava näitä määräyksiä.**

Kun työskennellään ruiskutus- ja sumutuslisälaitteilla ja kun laitetta käytetään lyhytaikaisesti ulkona, tuote on ehdottomasti liitettävä sellaisen **vikavirtasuojakytkimen kautta**, jonka laukaisuvirta on enintään 30 mA.

## HUOMAUTUS

### Tärkeitä ohjeita

Jos moottori ylikuormittuu, se kytkeytyy itsestään pois päältä. Jäähtymisajan jälkeen (aika vaihtelee) moottori voidaan kytkeä uudelleen päälle.

## 10.1 Viallinen sähköliitosjohto

Sähköin liitosjohtoon syntyy usein eristevaurioita.

Syyinä tähän voivat olla:

- Painaumakohdat, jos liitäntäjohtodot viedään ikkunoiden tai ovenrakojen läpi.
- Taitekohdat liitäntäjohtoon ollessa väärin kiinnitettynä tai ohjattuna.
- Viiltokohdat ajattaessa liitäntäjohtoon ylitse.
- Eristevauriot repäistäessä irti seinäpistorasiasta.
- Eristeen vanhenemisesta aiheutuvat halkeamat.

Tällaisia vahingollisia sähköliitäntäjohtoja ei saa käyttää, sillä ne ovat eristevaurioiden vuoksi hengenvaarallisia.

Tarkasta säännöllisesti, onko liitosjohdoissa vaurioita. Varmista, ettei liitosjohto tarkastettaessa ole kiinni virtaverkossa.

Liitäntäjohtojen on vastattava asiaankuuluvia Saksan sähkötekniikan liiton (VDE) ja standardoimisliiton (DIN) määräyksiä. Käytä vain liitäntäjohtoja, joissa on sama merkinä "H05VV-F".

Tyypimerkinnän painatus liitosjohdossa on pakollista.

## 10.2 Vaihtovirtamoottori

- Verkkojännitteen on oltava 230 V~.
- Enintään 25 m pitkien jatkojohtojen poikkipinnan on oltava 1,5 neliömillimetriä.

Sähkövarusteiden liitännät ja korjaukset saa tehdä vain sähköalan ammattilainen.

### Kytkenätyyppi Y

Kun verkkoliitäntäjohto on vaihdettava, vaihtaminen on vaarojen välttämiseksi annettava valmistajan tai sen edustajan tehtäväksi.

## 11 Puhdistus, huolto, varastointi ja kuljettaminen

### VAROITUS

**Teetä ammattikorjaamossa sellaiset kunnossapitotyöt ja huoltotyöt, joita ei ole kuvattu tässä käyttöohjeessa. Käytä vain alkuperäisiä varoasia.**

**Onnettomuusvaara on olemassa! Suorita huolto- ja puhdistustyöt moottorin ollessa sammutettuna ja vedä virtapistoke irti pistorasiasta. Loukkaantumiskaava! Anna tuotteen jäähtyä aina ennen huolto- ja puhdistustöitä. Moottorin osat ovat kuumia. On olemassa loukkaantumiskaava ja palovammojen vaara!**

Tuote voi käynnistyä odottamattomasti, mikä voi johtaa loukkaantumiseen.

- Sammuta moottori aina ennen puhdistus- ja huoltotöiden suorittamista.
- Anna moottorin jäähtyä.
- Irrota virtapistoke!
- Tee kompressorin paineettomaksi!

## 11.1 Puhdistus

- Pidä suojalaitteet, ilmaraot ja moottorin kotelo niin pölyttömänä ja puhtaana kuin vain mahdollista. Pyyhi tuote puhtaalla liinalla tai puhalla se puhtaaksi paineilmalla alhaisella paineella. Suosittelemme, että tuote puhdistetaan heti jokaisen käyttökerran jälkeen.
- Puhdista tuote säännöllisesti kostealla liinalla ja vähäisellä määrällä suopaa. Älä käytä puhdistus- tai liuotainaineita; ne voivat vahingoittaa tuotteen muoviosia. Pidä huoli siitä, ettei tuotteen sisäosiin pääse vettä.
- Suosittelemme, että tuote puhdistetaan heti jokaisen käyttökerran jälkeen.
- Letku ja ruiskutustyökalut on irrotettava kompressorista ennen puhdistusta. Kompressorista ei saa puhdistaa vedellä, liuotainaineilla tms.

## 11.2 Huolto

Tarkasta tuotteen kunto säännöllisesti. Tarkasta muun muassa, ovatko:

- painikkeet vahingoittumattomassa kunnossa,
- lisävarusteet moitteettomassa kunnossa,
- virtajohto ja pistoke vahingoittumattomassa kunnossa,
- ilma-aukot vapaina ja puhtaita. Käytä puhdistukseen pehmeää harjaa tai sivellintä.

## 11.3 Varastointi ja kuljetus

### HUOMIO

Irrota virtapistoke, poista ilma kompressorista ja kaikista liitetyistä paineilmatyökaluista. Aseta kompressorin niin, ettei kukaan voi luvattomasti ottaa sitä käyttöön.

Varastoi tuotetta ja sen lisävarusteita pimeässä, kuivassa ja jäätymiseltä suojatussa paikassa niin, että se on lasten ulottumattomissa.

Optimaalinen varastointilämpötila on 5–30°C.

Säilytä tuotetta alkuperäisessä pakkauksessaan. Peitä tuote suojataksesi sitä pölyltä tai kosteudelta. Säilytä käyttöohje tuotteen läheisyydessä.

- Puhdista ja huolla tuote ennen varastointia.
- Poista akku tuotteesta pidemmän varastoinnin (esim. talven) ajaksi.
- Kuljeta tuotetta sitä varten olevasta kuljetuskahvasta ().

## 12 Korjaaminen ja varaosien tilaus

Huomaa, että tämän tuotteen seuraavat osat altistuvat käytönmukaiselle ja luonnolliselle kulumiselle tai että seuraavia osia tarvitaan kuuluvina materiaaleina.

### HUOMIO

Tuotevastuulain mukaan valmistaja ei vastaa vahingoista, jotka ovat aiheutuneet epäasianmukaisista korjauksista tai muiden kuin alkuperäisten varaosien käytämisestä.

Teetä työt asiakaspalvelussa tai valtuutetulla ammattilaisella. Sama koskee myös lisävarusteita.

Varaosia ja tarvikkeita saa huoltopalvelustamme. Skannaa sitä varten etusivulla oleva QR-koodi.

### 12.1 Varaosien tilaus

Varaosia tilattaessa on ilmoitettava seuraavat tiedot:

- Mallinimike
- Tuotenumero
- Tyyppikilven tiedot

#### Varaosat / lisätarvikkeet

Akku SBP2.0 tuotenro:	7909201708
Akku SBP4.0 tuotenro:	7909201709
Latauslaite SBC2.4A tuotenro:	7909201710
Latauslaite SBC4.5A tuotenro:	7909201711
Latauslaite SDBC2.4A tuotenro:	7909201712
Latauslaite SDBC4.5A tuotenro:	7909201713

## 13 Hävittäminen ja kierrätys

### Pakkausta koskevat ohjeet



Pakkausmateriaalit voidaan kierrättää. Hävitä pakkaus ympäristönsuojelumääräysten edellyttämällä tavalla.

### Sähkö- ja elektroniikkalaitteiden käsittelyä koskevan lain tiedot



**Sähkö- ja elektroniikkalaitteet eivät kuulu sekajätteisiin, vaan ne on hävitettävä lajiteltuina!**

- Käytetyt paristot ja akut, jotka eivät ole laitteeseen kiinteästi asennettuina, on irrotettava vahingoittumattomina ennen laitteen hävittämistä! Niiden hävittämistä säädelään vastaavassa paristojen ja akkujen käsittelyä koskevassa laissa.

- Sähkö- ja elektroniikkalaitteiden omistajan tai käyttäjän velvollisuutena on toimittaa laite lain mukaisella tavalla kierrätykseen.
- Loppukäyttäjän on yksin vastuussa henkilökohtaisten tietojensa poistamisesta laitteesta!
- Ylivivuttava roskalaatikko kuvaava symboli tarkoittaa, että sähkö- ja elektroniikkalaitteita ei saa hävittää sekajätteen mukana.
- Sähkö- ja elektroniikkalaitteet voidaan toimittaa veloituksetta seuraaviin paikkoihin:
  - Julkiset hävitys- tai keräyspaikat (esim. kunnallinen kierrätyskeskus)
  - Sähkölaitteita myyvät liikkeet (paikalliset tai verkossa toimivat), jos jälleenmyyjä on velvoitettu vastaanottamaan käytettyjä laitteita tai tarjoaa tämän palvelun vapaaehtoisesti.
  - Valmistajalle tai lähialueella sijaitsevaan valtuutettuun keräyspaikkaan voidaan uutta laitetta ostamatta palauttaa maksutta enintään kolme samaa laitetyyppiä edustavaa käytettyä sähkölaitetta, joiden reunan pituus on enintään 25 cm.
  - Muut valmistajan ja jälleenmyyjän täydentävät palautusehdot saa kyseisestä asiakaspalvelusta.
- Jos valmistaja toimittaa uuden sähkölaitteen yksityis- tai talouteen, vanha laite voidaan samalla loppukäyttäjän pyynnöstä noutaa ilman veloitusta. Ota tätä varten yhteyttä valmistajan asiakaspalveluun.
- Tämä koskee vain laitteita, jotka asennetaan ja myydään Euroopan Unionin jäsenmaissa ja joihin sovelletaan EU:n direktiiviä 2012/19/EU. Euroopan Unionin ulkopuolisissa maissa käytettyjen sähkö- ja elektroniikkalaitteiden hävittämiseen voidaan soveltaa näistä poikkeavia ehtoja.

### Litiumioniakkuja koskevia ohjeita



#### **Irrota akku ennen laitteen hävittämistä!**

- Älä laita akkua sekajätteen joukkoon, äläkä viskaa sitä tuleen (räjähdysvaara) tai veteen. Vioittuneet akut voivat vahingoittaa ympäristöä ja terveyttäsi, jos niistä purkautuu ulos myrkyllisiä höyryjä tai nesteitä.
- Vialliset tai käytetyt akut on toimitettava kierrätykseen direktiivin 2006/66/EY mukaisesti.
- Toimita laite ja latauslaite käsittelylaitokseen. Käytetyt muov- ja metalliosat voidaan lajitella ja ohjata kierrätykseen.
- Hävitä akut siten, että niiden jännite on purkautunut. Suosittelemme peittämään navat teipillä oikosululta suojaamiseksi. Älä avaa akkua.
- Hävitä akut paikallisten määräysten mukaisesti. Luo-vuta akku käytettyjen akkujen keräyskeskukseen, josta se toimitetaan ympäristönsuojelumääräysten mukaiseen kierrätykseen. Kysy neuvoa paikallisesta jätteenhoitoyrityksestä.



## 14 Ohjeet häiriöiden poistoon

Häiriö	Mahdolliset syyt	Korjauskeinot
Kompressor ei käy.	Sähköjännitetä ei ole.	Tarkasta johto, virtapistoke, sulake ja pistorasia.
	Liian alhainen sähköjännite.	Vältä liian pitkiä jatkojohtoja. Käytä jatkojohtoa, jonka johdinten halkaisija on riittävä.
	Liian alhainen ulkolämpötila.	Älä käytä alle +5 °C ulkolämpötilassa.
	Moottori ylikuumentunut.	Anna moottorin jäähtyä ja tarvittaessa korjaa ylikuumentumisen syy.
Kompressor käy, mutta työkalut eivät liiku.	Letkuliitokset vuotavat.	Tarkasta paineilmaletku ja työkalut, vaihda tarvittaessa.

## 15 Takuuehdot – Scheppach 20V IXES -sarja

Muutoksen päiväys 11.07.2023

### Arvoisa asiakas,

tuotteemme ovat läpäisseet tarkan laaduntarkastuksen. Jos tuotteen toiminnoissa kuitenkin havaitaan puutteita, pahoittelemme sitä syvästi ja pyydämme sinua ottamaan yhteyttä asiakaspalveluumme, jonka osoite on alla. Neuvomme sinua mielellämme myös puhelimitse palvelunumerossa. Seuraavien ohjeiden tarkoituksena on auttaa vahinkotapausten sääntelyssä ja käsittelyssä.

### Takuuvaatimusten voimaansaattamisen osalta pätevät seuraavat seikat:

- Näissä takuuehdoissa** säädellään uusien tuotteiden ostajille (yksityisille loppukuluttajille) myönnettyjä valmistajan lisätakuita. Tämä takuu ei heikennä lakisääteisiä oikeuksiasi takuun osalta. Niistä vastaa se jälleenmyyjä, jolta tuote on hankittu.
- Takuu** koskee ainoastaan ostamassasi uudessa tuotteessa ilmeneviä puutteita, joissa on kyse materiaali- tai valmistusvirheestä, ja se rajoittuu -meidän määrittelymme mukaan - sellaisen puutteen maksuttomaan korjaamiseen tai tuotteen vaihtamiseen (mahdollisesti uudemman tuotemalliin). Korvattavat tuotteet tai osat siirtyvät meidän omistukseemme. Huomaa, että tuotteitamme ei ole tarkoitettu kaupalliseen käyttöön, ammatin harjoittamiseen tai ammattikäyttöön. Takuuta ei sen vuoksi voida soveltaa tilanteisiin, joissa tuotetta on takuuajan aikana käytetty kaupalliseen tarkoitukseen, ammatin harjoittamiseen tai teollisuudessa tai kun sitä on rasitettu näitä käyttötapoja vastaavalla tavalla.
- Takuumme ulkopuolelle on rajattu seuraavat tapaukset:**

- Tuotteeseen tulevat vahingot, jotka seuraavat asennusohjeen laiminlyönnistä, epäasianmukaisesti tehdystä asennuksesta, käyttöohjeen laiminlyönnistä (esim. liittäminen väärään verkkojännitteeseen tai virtatyypin) tai huolto- ja turvallisuusmääräysten laiminlyönnistä tai tuotteen käyttämisestä epäsuotuisissa ympäristöolosuhteissa ja tuotteen puutteellisesta hoidosta ja huollosta.
- Tuotteeseen tulevat vahingot, jotka seuraavat väärinkäytöstä tai epäasianmukaisesta käytöstä (kuten esim. tuotteen ylikuormittaminen tai muiden kuin sallittujen työkalujen tai lisävarusteiden käyttäminen), vieraan materiaalin pääsystä tuotteen sisälle (esim. hiekka, kivet tai pöly), kuljetusvahingot, voiman käytöstä tai ulkoisista vaikutuksista (kuten putoamisesta aiheutuvat vahingot).

- Tuotteeseen tai tuotteen osiin tulevat vahingot, jotka on johdettavissa määrätymukaisesti, tavalliseen (käyttöön liittyvään) luonnolliseen kulumiseen, ja kulumisosien vahingoittumiseen ja/tai kulumiseen.
  - Tuotteessa ilmenevät puutteet, jotka aiheutuvat sellaisten lisä-, laajennus- tai varaosien käytöstä, jotka eivät ole alkuperäisiä osia tai joita ei ole käytetty määrätystenmukaisesti.
  - Tuotteet, joihin on tehty muutoksia tai modifikaatioita.
  - Vähäiset poikkeamat tuotteen oletusominaisuuksissa, jotka ovat tuotteen arvon ja käytettävyyden kannalta merkityksettämiä.
  - Tuotteet, joihin on tehty omavaltaisia korjauksia tai jotka on annettu valtuuttamattomien henkilöiden korjattavaksi.
  - Kun tuotteessa oleva tunnistetiedot (koneessa oleva tarra) puuttuu tai on muuttunut lukeluvottomaksi.
  - Tuotteet, jotka ovat voimakkaasti likaantuneita ja jotka huoltohenkilöstö sen vuoksi hylkää.
  - Vahingonkorvausvaatimukset ja jälki- ja seurausvahingot on yleisesti suljettu tämän takuun ulkopuolelle.
- Takuuaika on 5 vuotta** (paristoilla / akuilla 12 kuukautta) ja se alkaa tuotteen ostopäivästä. Alkuperäisessä ostotiliteessä oleva päivämäärä on ratkaiseva. Takuuvaatimukset on esitettävä viipymättä sen jälkeen, kun vaatimusten perusteena oleva seikka on tullut tietoon. Takuuvaatimusta ei voi esittää takuuajan umpeutumisen jälkeen. Tuotteen korjaaminen tai vaihtaminen ei pidennä takuuaikaa, eikä aloita uutta takuuaikaa kyseiselle tuotteelle tai millekään siihen asennetulle varaosalle. Tämä koskee myös paikan päällä käytettäviä palveluja. Kyseinen tuote on toimitettava tai lähetettävä puhdistetuna asiakaspalvelupisteeseen ja sen mukaan on liitettävä kopio ostotiliteestä, josta käy ilmi tuotteen nimike ja tiedot ostopäivästä. Jos tuote lähetetään epätäydellisenä, poiketen täydellisestä toimituksen sisällöstä, puuttuvien tarvikkeiden arvo hyvitetään valmistajalle/vähennetään korvausmäärästä, jos tuote vaihdetaan tai jos puute korvataan alennuksella tai maksunpalautuksella. Osoittain tai kokonaan purettuja tuotteita ei voida hyväksyä takuutilanteissa. Jos reklamaatio on perusteton tai se tehdään takuuajan umpeuduttua, ostaja vastaa kuljetuskustannuksista ja kuljetusriskistä. **Ilmoita takuutapauksesta ennakkolta huoltopaikkaan.** Yleensä sovitaan, että viallinen tuote ja lyhyt kuvaus viasta lähetetään järjestettynä palautuksena tai -takuuajan ulkopuolisessa korjaustapauksessa - lähetykskulut maksettuina, pakkaus- ja lähetysohjeet huomioiden, alla ilmoitetun huolto-osoitteeseen.

**Varmista, että tuote (mallista riippuen) on turvallisuusyistä tyhjennetty kaikista käyttöaineista, kun se palautetaan.** Huoltokeskukseemme lähetettävän tuotteen on oltava pakattuna siten, että reklamoidun tuotteen vahingoittuminen kuljetuksen aikana vältetään. Korjaamisen / vaihtamisen jälkeen tuote palautetaan sinulle veloittuksetta. Jos tuotteita ei voida korjata tai vaihtaa, se voidaan harkintamme mukaan korvata rahasummalla, joka vastaa enintään puutteellisen tuotteen ostohintaa vähennettynä kulumista vastaavalla hyvityksellä. Tämä takuu koskee vain yksityisiä ensiostajia eikä se ole luovutettavissa tai siirrettävissä.

- Takuuajan pidentäminen 10 vuoteen:** Scheppach tarjoaa Scheppach 20V -sarjan tuotteille lisäksi takuun pidentämisen 5 vuodella. Näin näiden tuotteiden takuuaika pidentyy 10 vuoteen. Paristot / akut, latauslaitteet ja lisävarusteet on suljettu tämän mahdollisuuden ulkopuolelle. Voit hyödyntää tämän takuun pidennyksen rekisteröimällä tähän mallistoon kuuluvan Scheppach-tuotteesi viimeistään 30 päivän kuluessa ostopäivästä internet-osoitteessa <https://garantie.scheppach.com>. Onnistuneen online-rekisteröinnin jälkeen saat vahvistuksen tuotekohtaisesta takuun pidennyksestä.
- Takuuvaatimuksesi **voimaansaattamiseksi sinun tulee ottaa yhteyttä huoltokeskukseemme.**

**Suosittellemme käyttämään tätä varten lomakettamme, joka löytyy kotisivuiltamme:** <https://www.scheppach.com/de/service>

**Älä lähetä meille tuotteita ottamatta ensin yhteyttä ja sopimatta asiasta ensin huoltokeskukseemme kanssa.**

**Tämän takuun hyödyntäminen edellyttää ehdottomasti yhteyden ottamista huoltokeskukseemme.** Takuuvaatimukset on esitettävä takuuajan aikana 14 päivän kuluessa puutteen toteamisesta. Tätä varten tarvitaan alkuperäinen ostotosite ja tarvittaessa vahvistus tuotekohtaisesta takuun pidennyksestä.

- Käsittelyaika** - Yleensä käsittelemme reklamaatit 14 päivän kuluessa niiden saapumisesta huoltokeskukseemme. Jos mainitti käsittelyaika poikkeustapauksissa ylittyy, ilmoitamme siitä sinulle hyvissä ajoin.
- Kulutusosat on suljettu takuun ulkopuolelle!** - Kulutusosia ovat: a) mukana toimitetut lisäakut ja/tai asennetut paristot/akut ja b) kaikki mallikohtaiset kulutusosat (muun muassa hihnat, sahanterät, käyttötyökalut, hiomalaikat, suodattimet, hiiliharjat jne., katso käyttöohje). Takuun ulkopuolelle on suljettu syväpurkautuneet paristot tai akut tai sellaiset akut/paristot, joiden kotelo tai navat ovat vahingoittuneet.
- Kustannusarvio** - Takuun ulkopuolelle rajattuja tuotteita tai tuotteita, joiden takuuaika on päättynyt, korjaamme laskua vastaan. Voit pyytää huoltokeskukseiltamme kustannusarvion viollisten tuotteiden korjaamisesta ja tarvittaessa tilata korjauksen kirjallisesti (postiitse, sähköpostitse). Ilman korjauksen tilaamista käsittelyä ei jatketa.

- Muita vaatimuksia** kuin edellä mainittuja ei hyväksytä. **Takuuehdot** pätevät vain reklamaation tekemisen ajankohtana voimassa olevassa muodossa, joka voidaan tarkistaa kotisivuiltamme ([www.scheppach.com](http://www.scheppach.com)). Käännösten osalta saksankielinen versio on ratkaiseva.

**Scheppach GmbH · Günzburger Str. 69 · 89335 Ichenhausen (Saksa)**

**Puhelin: +800 4002 4002 ·**  
**Sähköposti: [customerservice.FI@scheppach.com](mailto:customerservice.FI@scheppach.com) ·**  
**Internet: <https://www.scheppach.com>**  
 Pidätämme oikeuden tehdä milloin tahansa muutoksia näihin takuuehtoihin ilman etukäteisilmoitusta.

## 16 EU-vaatimustenmukaisuusvakuutus

**Alkuperäisen vaatimustenmukaisuusvakuutuksen käännös**

**Valmistaja:**

Scheppach GmbH  
 Günzburger Straße 69  
 D-89335 Ichenhausen

Vakuutamme omalla vastuullamme, että tässä kuvattu tuote täyttää voimassa olevien direktiivien ja standardien määräykset.

**Merkki:** SCHEPPACH  
**Tuotenimike:** AKKUKÄYTTÖINEN HYBRIDI-KOMPRESSORI Airforce 6  
**5906159901**

Tuotenumero.

**EU-direktiivit:**

2014/30/EU, 2006/42/EG, 2011/65/EU\*

\* Yllä kuvattu vakuutuksen kohde täyttää tiettyjen vaarallisten aineiden käytön rajoittamisesta sähkö- ja elektroniikkalaitteissa 8. kesäkuuta 2011 annetun Euroopan parlamentin ja neuvoston direktiivin 2011/65/EU määräykset.

**2000/14/EG\_2005/88/EY – liite: VI**

Taattu äänitehotaso ( $L_{WA}$ ):	94 dB
Mitattu äänitehotaso ( $L_{WA}$ ):	92 dB
Teho (P):	120 W
Nimetty laitos:	TÜV Rheinland LGA Products GmbH, Tillystraße 2, 90431 Nürnberg
Numero:	0197

**Sovelletut standardit:**

EN 62841-1:2015/A11:2022; EN 1012-1:2010;  
 EN ISO 12100:2010; EN 61000-3-3:2013+A1+A2;  
 EN 61547:2009; EN 50498:2010;  
 EN IEC 55014-1:2021; EN IEC 55014-2:2021;  
 EN IEC 61000-3-2:2019+A1;  
 EN IEC 55015:2019+A11; EN IEC 61000-6-3:2021;  
 EN IEC 61000-6-1:2019;

**Asiakirja-aineiston kokoamisesta vastaava valtuutettu edustaja:**

Ann-Katrin Bloching  
 Günzburger Str. 69  
 D-89335 Ichenhausen  
 Ichenhausen, 18.10.2023

  
 Simon Schünk  
 Division Manager Product Center

  
 Andreas Pecher  
 Head of Project Management

## Indholdsfortegnelse

1	Indledning.....	215
2	Produktbeskrivelse.....	215
3	Leveringsomfang.....	216
4	Tilsluttet brug.....	216
5	Sikkerhedsforskrifter.....	216
6	Tekniske data.....	219
7	Udpakning.....	219
8	Før ibrugtagning.....	220
9	Betjening.....	220
10	Elektrisk tilslutning.....	221
11	Rengøring, vedligeholdelse, opbevaring og transport.....	222
12	Reparation og bestilling af reservedele.....	223
13	Bortskaffelse og genanvendelse.....	223
14	Afhjælpning af fejl.....	224
15	Garantivilkår – Scheppach 20V IXES-serie.....	224
16	EU-overensstemmelseserklæring.....	225
17	Ekspllosionstegning.....	250

## Forklaring til symbolerne på produktet

Symbolerne i denne manual skal henlede din opmærksomhed på eventuelle risici. Det er vigtigt, at du forstår sikkerhedssymbolerne og forklaringerne i forbindelse med symbolerne. Selve advarslerne afhjælper ikke risici og kan ikke erstatte korrekte foranstaltninger til forebyggelse af ulykker.

	Pas på! Tilslidsættelse af sikkerhedsskiltene og advarselsinstruktionerne på produktet og tilslidsættelse af sikkerheds- og betjeningsinstruktionerne kan føre til alvorlige personskader eller endog død.		Beskyttelsesklasse II (dobbeltisolering)
	Læs og overhold brugsanvisningen og sikkerhedsforskrifterne før ibrugtagning!		12V-stik
	Brug hørevern. Støjpåvirkning kan føre til høretab.		Produktet må ikke udsættes for regn. Produktet må kun placeres, opbevares og benyttes i tørre omgivelser.

	Brug beskyttelsesbriller.		Produktets garanterede lyd-effektniveau.
	Advarsel mod elektrisk spænding.		Litium-ion-batteri
	Jævnstrøm		Produktet opfylder EU-gældende EU-direktiver.

## 1 Indledning

### Producent:

Scheppach GmbH  
Günzburger Straße 69  
D-89335 Ichenhausen, Tyskland

### Kære kunde

Vi ønsker dig rigtig god fornøjelse og held og lykke med arbejdet med dit nye produkt.

### Bemærk:

Iht. gældende lov om produktansvar hæfter producenten af dette produkt ikke for skader, der opstår på eller i forbindelse med dette produkt i forbindelse med:

- Forkert behandling
- Tilslidsættelse af brugsanvisningen
- Reparation foretaget af tredjepart og/eller af ikke-autoriserede fagfolk
- Montering og udskiftning af uoriginale reservedele
- Utilsluttet brug
- Svigt af det elektriske anlæg som følge af tilsidesættelse af de elektriske forskrifter og VDE-bestemmelserne 0100, DIN 57113 / VDE0113.

### Vær opmærksom på følgende:

Brugsanvisningen er en del af dette produkt.

Den indeholder vigtige oplysninger om, hvordan man bruger produktet sikkert, professionelt og økonomisk, og hvordan man undgår farer, sparer reparationsomkostninger, reducerer driftsstop og øger produktets driftssikkerhed og levetid. Udover sikkerhedsbestemmelserne i denne brugsanvisning skal de forskrifter vedr. brug af produktet, der måtte gælde i det enkelte land (brugslandet), overholdes til punkt og prikke.

Inden du benytter produktet, skal du sørge for at blive fortrolig med alle betjenings- og sikkerhedsanvisninger. Produktet må kun benyttes som beskrevet og kun til det tilsigtede anvendelsesformål. Opbevar brugsanvisningen et sikkert sted, og hvis produktet overdrages til tredjepart, skal alle tilhørende dokumenter følge med.

## 2 Produktbeskrivelse

1. Transportgreb
2. Vælgerkontakt batteri – 12V/230V
3. Knap „-“
4. ON/OFF-knap (display)
5. Knap „+“
6. ON/OFF-kontakt (2-trins blæserkontakt)
7. Displayvisning

8. Tilslutningskabel (12V-jævnstrøm)
9. Trykluftslange med ventiladapter
10. Fod
11. USB-C-port
12. USB-A-port
13. Luftudgang på produktet
14. Tilslutning af blæseslangen
15. Opbevaringsrum (tilbehør)
16. Dunlop-/lynventil
17. Pumpepids
18. Konisk ventiladapter
19. Luftindgang på produktet
20. Netkabel (230V-vekselstrøm)
21. LED-arbejdslys
22. ON/OFF-kontakt (LED-arbejdslys)
23. Adapterdyse
24. Adapterdyse
25. Blæseslange
26. Batteriholder
27. Opbevaringsanordning (blæseslange)
28. Oplader \*
29. Batteri \*
30. Frigørelsesknop (batteri)

### 3 Leveringsomfang

Pos.	Stk.	Betegnelse
16.	1 x	Dunlop-/lynventil
17.	1 x	Pumpepids
18.	1 x	Konisk ventiladapter
24.	1 x	Adapterdyse
25.	1 x	Blæseslange
28.	1 x	Oplader*
29.	1 x	Batteri*
	1 x	Hybridkompressor
	1 x	Brugsanvisning

\* = indgår ikke nødvendigvis i leveringsomfanget!

### 4 Tilsigtet brug

Produktet er beregnet til oppumpning af cykeldæk og op-pusteligt lege-, sports- og strandartikler ved hjælp af de medfølgende adaptere.

Produktet må kun bruges til det fastlagte formål. Enhver anden form for brug falder uden for tilsigtet brug. Brugeren, ikke producenten, bærer ansvaret for materielle skader eller personskader af enhver art, der måtte opstå som følge heraf.

Tilsigtet anvendelse omfatter også overholdelse af sikkerhedsforskrifterne og monteringsvejledningen samt driftsanvisningerne i brugsanvisningen.

Personer, der anvender og vedligeholder produktet, skal være fortrolige med dette og være informeret om mulige farer.

Hvis der foretages ændringer ved produktet, bortfalder producentens ansvar for deraf følgende skader.

Produktet må kun bruges med originale dele og originalt tilbehør fra producenten.

Producentens forskrifter vedrørende sikkerhed, arbejdsmåde og vedligeholdelse samt målene, som er angivet i de tekniske data, skal overholdes.

Vær opmærksom på, at vores produkter ikke er konstrueret til erhvervs-mæssig, håndværksmæssig eller industriel brug. Vi fraskriver os ansvaret, hvis produktet bruges i erhvervs-, håndværks- eller industrivirksomheder samt til lignende arbejde.

### Forklaring til signalord i brugsanvisningen

#### FARE

Signalord til angivelse af en overhængende farlig situation, som, hvis den ikke undgås, vil medføre død eller alvorlig personskade.

#### ADVARSEL

Signalord til angivelse af en potentielt farlig situation, som, hvis den ikke undgås, kan medføre død eller alvorlig personskade.

#### FORSIGTIG

Signalord til angivelse af en potentielt farlig situation, som, hvis den ikke undgås, kan medføre mindre eller moderat personskade.

#### PAS PÅ

Signalord til angivelse af en potentielt farlig situation, som, hvis den ikke undgås, kan medføre materielle skader på produktet eller ejendom/besiddelse.

### 5 Sikkerhedsforskrifter

#### ADVARSEL

Læs alle sikkerhedsforskrifter, anvisninger, illustrationer og tekniske data, der følger med dette elværktøj.

Følges de følgende instruktioner ikke nøje som beskrevet, kan dette føre til elektrisk stød, brand og/eller alvorlige personskader.

Opbevar alle sikkerhedsforskrifter og anvisninger til fremtidig brug.

Udtrykket "elværktøj", der er anvendt i sikkerhedsforskrifterne, henviser til strømnet-drevne elværktøjer (med strømnetkabel) eller til batteridrevne elværktøjer (uden strømnetkabel).

#### 1) Arbejdspladssikkerhed

- a) **Hold arbejdsområdet rent og godt oplyst.** Uorden eller uoplyste arbejdsområder kan føre til ulykker.
- b) **Arbejd ikke med elværktøjet i eksplosionsfarlige omgivelser, hvor der findes brændbare væsker, gasser eller støv.** Elværktøj genererer gnister, der kan antænde støv eller dampe.
- c) **Hold børn og andre personer på afstand, når der arbejdes med elværktøjet.** Hvis du bliver distraheret, risikerer du at miste kontrollen over elværktøjet.

## 2) Elektrisk sikkerhed

- a) **Elværktøjets tilslutningsstik skal passe til stikkontakten. Stikket må ikke ændres på nogen måde. Undlad brug af adapterstik sammen med elektrisk jordet elværktøj.** Uændrede stik og passende stikkontakter mindsker risikoen for at få stød.
- b) **Undgå kropskontakt med jordede overflader som rør, varmeapparater, komfurer og køleskabe.** Der er øget risiko for elektrisk stød, hvis din krop er jordforbundet.
- c) **Hold elværktøj på afstand af regn og fugt.** Indtængning af vand i et elværktøj øger risikoen for at få stød.
- d) **Brug ikke tilslutningsledningen til at bære eller ophænge elværktøjet eller til at trække stikket ud af stikkontakten med.** Hold tilslutningsledningen på afstand af varme, olie, skarpe kanter eller bevægelige dele. Beskadigede eller sammenfiltrede tilslutningsledninger øger risikoen for at få stød.
- e) **Når du arbejder udendørs med et elværktøj, må du kun bruge forlængerledninger, som også er egnet til udendørs brug.** Brug af forlængerledning, der er egnet til udendørs brug, reducerer risikoen for at få elektrisk stød.
- f) **Hvis brug af elværktøjet i fugtigt miljø er uundgåelig, skal du bruge en fejlstrømsafbryder.** Brug af fejlstrømsrelæ mindsker risikoen for at få elektrisk stød.

## 3) Personssikkerhed

- a) **Vær opmærksom, vær agtpågivende på, hvad du gør, og arbejd altid fornuftigt med elværktøj. Brug ikke et elværktøj, hvis du er træt eller påvirket af narkotika, alkohol eller medikamenter.** Et øjeblikks uagtsomhed, mens elværktøjet bruges, kan føre til alvorlige kvæstelser.
- b) **Brug personlige værnemidler og altid beskyttelsesbriller.** Brug af personlige værnemidler såsom støvmaske, skridsikre sikkerhedssko, hjelm eller høreværn, afhængigt af hvad elværktøjet bruges til, mindsker risikoen for personskader.
- c) **Undgå utilsigtet ibrugtagning. Sørg for, at elværktøjet er slukket, før du tilslutter, opsamler eller bærer det hen til strømforsyningen og/eller batteriet.** Hvis du holder fingrene på kontakten, mens du bærer elværktøjet eller tilslutter det til strømforsyningen, kan dette forårsage ulykker.
- d) **Fjern indstillingsværktøjer eller skruenøgler, inden du tilslutter elværktøjet.** Værktøj eller nøgler, som måtte befinde sig i en roterende del af elværktøjet, kan medføre personskader.
- e) **Undgå unormale kropsholdninger. Sørg for at stå sikkert, og hold altid ligevægten.** På denne måde kan du bedre kontrollere elværktøjet, hvis der opstår uventede situationer.
- f) **Brug egnet tøj. Brug ikke løstsiddende tøj eller smykker. Hold hår og tøj på afstand af bevægelige dele.** Løstsiddende tøj, smykker eller langt hår kan blive viklet ind i bevægelige dele.

- g) **Hvis der kan monteres støvudsugnings- og opsamlingsudstyr, skal sådant tilsluttes og anvendes korrekt.** Brug af støvudsugning kan mindske faren pga. støv.
- h) **Forlad dig ikke på falsk sikkerhed, og overskrid ikke sikkerhedsreglerne for elværktøjer, selvom du evt. føler dig fortlroelig med elværktøjet efter længere tids brug.** Skødesløse handlinger kan føre til alvorlige personskader på en brøkdæl af et sekund.

## 4) Anvendelse og behandling af elværktøjet

- a) **Undlad at overbelaste elværktøjet. Til arbejdet skal man benytte det hertil beregnede elværktøj.** Du arbejder bedre og mere sikkert med det passende elværktøj i det angivne effektområde.
- b) **Brug aldrig et elværktøj med defekt kontakt.** Et elværktøj, der ikke kan tændes eller slukkes, er farligt og skal repareres.
- c) **Træk stikket ud af stikkontakten, og/eller fjern et udtageligt batteri, før du foretager justeringer på enheden, skifter værktøjsdele eller lægger elværktøjet fra dig.** Denne forholdsregel forhindrer utilsigtet start af elværktøjet.
- d) **Opbevar ubenyttede elværktøjer utilgængeligt for børn. Lad ikke personer bruge elværktøjet, som ikke er fortlroelig med det, eller som ikke har læst denne vejledning.** Elværktøjer er farlige i hænderne på uerfarne personer.
- e) **Elværktøjer og indsatsværktøjer skal plejes med omhu.** Kontrollér med jævne mellemrum, om bevægelige dele fungerer, som de skal, og at de ikke sidder fast, om dele er brækket eller beskadiget på en sådan måde, at elværktøjets funktion er forringet. Få beskadigede dele repareret, før elværktøjet tages i brug. Mange ulykker skyldes dårligt vedligeholdt elværktøj.
- f) **Hold skæreværktøj skarpt og rent.** Omhyggeligt plejet skæreværktøj med skarpe skærekanter sætter sig mindre hyppigt fast og er lettere at føre.
- g) **Brug elværktøjet, indsatsværktøjet, indsatsværktøjer osv. i henhold til disse instruktioner. Tag hensyn til arbejdsvilkårene og den aktivitet, der skal udføres.** Brug af elværktøj til andre formål end de tilsigtede kan medføre farlige situationer.
- h) **Hold greb og gribeblader tørre, rene og fri for olie og fedt.** Glatte greb og gribeblader umuliggør sikker betjening af og kontrol med elværktøjet i uforudsete situationer.

## 5) Service

- a) **Elværktøjet må kun repareres af uddannet fagpersonale, og der må kun bruges originale reservedele.** Dette sikrer, at elværktøjet også fremover er sikkert at benytte.

## Anvendelse og behandling af batteriværktøjet

- a) **Oplad kun batterierne med opladere anbefalet af producenten.** Opladere designet til en bestemt type batterier udgør brandfare, hvis de bruges sammen med andre batterier.

- b) I elværktøjet må der kun bruges batterier, som er beregnet til dette værktøj. Brug af andre batterier kan føre til skader og risiko for brand.
- c) Når batteriet ikke er i brug, skal det holdes væk fra papirclips, mønter, nøgler, søm, skruer eller andre små metalgenstande, der kan forårsage kortslutning mellem kontakterne. Kortslutning mellem batterikontakterne kan resultere i forbrænding eller brand.
- d) Ved forkert brug kan der lække væske fra batteriet. Undgå at komme i kontakt med denne væske. Ved tilfældig kontakt skal der skylles efter med vand. Hvis man får væske i øjnene, skal man desuden kontakte læge. Udløbet batterivæske kan forårsage hudirritation eller forbrænding.
- e) Beskadigede eller modificerede batterier må ikke benyttes. Beskadigede eller modificerede batterier kan opføre sig uforudsigeligt og føre til brand, eksplosion eller risiko for personskade.
- f) Udsæt ikke batterier for ild eller høje temperaturer. Ild eller temperaturer over 130°C kan forårsage eksplosion.
- g) Følg alle opladningsinstruktioner, og oplad aldrig batteriet eller det batteridrevne værktøj uden for det temperaturområde, der er angivet i brugsanvisningen. Forkert opladning eller opladning uden for det tilladte temperaturområde kan ødelægge batteriet og øge risikoen for brand.
- h) Beskadigede batterier må aldrig serviceres. Al vedligeholdelse af batterier må kun udføres af producenten eller på autoriserede servicecentre.

### 5.1 Apparat-specifikke sikkerhedsforskrifter

- Produktet må ikke anvendes af personer (herunder børn) med nedsatte fysiske, sensoriske eller mentale evner eller manglende erfaring og viden.
- Rengøring og brugervedligeholdelse må ikke udføres af børn.
- Hold produktet på afstand af regn eller fugt. Indtrængning af vand i produktet øger risikoen for at få stød.
- Undgå brug af produktet ved temperaturer under +5°C.
- Efter ikke produktet uden opsyn.

#### FORSIGTIG

Brug kun produktet i korte perioder ad gangen. Længere, kontinuerlig drift på mere end 10 minutter vil bevirke, at produktet overophedes. Sluk straks for produktet, og lad det afkøle i min. 10 min.

#### FARE

##### Fare for personskade!

Undlad at oppumpe de pågældende genstande over det foreskrevne tryk. Disse risikerer at bryde og forårsage personskader og/eller materielle skader.

- Undlad at overskride kompressorens tilladte ydelsesområde. Undlad at oppumpe lastbils-, traktor- eller andre større dæk.
- Undlad at bearbejde materialer, der er eller kan være potentielt brandfarlige eller eksplosive.

- Anvend aldrig produktet til formål, det ikke er beregnet til.
- Produktet skal altid være rent, tørt og fri for olie eller smørefedt. Fjern støv før hver brug og før hver opbevaringsperiode.
- Brug aldrig benzin eller andre brandbare væsker til at rengøre produktet! Evt. resterende dampe i produktet kan blive antændt af gnister og få produktet til at eksplodere.
- Vær altid opmærksom! Vær altid opmærksom på, hvad du gør, og gå altid fornuftig til værks. Anvend aldrig produktet, hvis du er ukoncentreret eller føler dig utilpas.
- Undgå, at ledningssystemet udsættes for kraftige belastninger; dette gøres ved at bruge fleksible slangetilslutninger for at undgå knæksteder.
- Det anbefales at udstyre tilføringssslanger med et sikkerhedskabel f.eks. et stålkabel ved tryk over 7 bar.
- Undgå at røre ved produktets varme komponenter!
- Kontrollér, at alle slanger og armaturer er egnet til brug med kompressorens højst tilladte arbejdsstryk.
- Hvis brug af elværktøjet i fugtigt miljø er uundgåelig, skal du bruge en fejlstrømsafbryder. Brug af fejlstrømsrelæ mindsker risikoen for at få elektrisk stød.

Maskinen bør forsynes med et fejlstrømsrelæ (RCD) med en udløsningsstrøm på højst 30 mA.

### Restrisici

Produktet er bygget efter nyeste tekniske niveau og de anerkendte sikkerhedstekniske regler. Alligevel kan der være restrisici under driften.

- Høreskader, hvis der ikke bruges foreskrevet høreværn.
- Restrisici kan reduceres til et minimum, hvis "Sikkerhedsforskrifterne" og "Tilslaget Brug" samt brugsanvisningen overholdes.
- Brug produktet som anbefalet i denne brugsanvisning. Sådan opnås optimal ydeevne med produktet.
- Desuden kan der forefindes ikke-åbenbare restrisici, selv om alle foranstaltninger er truffet.

#### ADVARSEL

Dette elværktøj danner et elektromagnetisk felt under driften. Dette felt kan under bestemte omstændigheder forringe aktive eller passive medicinske implantater. For at forringe faren for alvorlige kvæstelser eller kvæstelser med døden til følge anbefales det personer med medicinske implantater at gå til læge og kontakte producenten af det medicinske implantat, før elværktøjet betjenes.



## ⚠ ADVARSEL

På grund af vibrationerne kan længere tids brug føre til kredsløbsforstyrrelser i hænderne hos brugeren (Raynauds syndrom).

Raynauds syndrom er en sygdom i blodkarrene, hvor blodkarrene i fingre og tæer pludseligt kræmper sammen. De pågældende områder forsynes ikke tilstrækkeligt med blod og ser derfor ekstremt blege ud. Hyppig brug af vibrerende produkter kan ved personer med nedsat blodomløb (f.eks. rygere, diabetikere) medføre ødelæggelse af nervebanerne.

Hvis du observerer usædvanlig nedsat funktion, indstil da straks arbejdet, og kontakt læge.

## PAS PÅ

Produktet er en del af 20V IXES-serien og må kun benyttes med batterier i denne serie. Batterier må kun oplades med opladere i denne serie. Vær da opmærksom på producentens anvisninger.

## ⚠ ADVARSEL

**Overhold sikkerhedsforskrifterne og oplysningerne om opladning og korrekt brug i brugsanvisningen til batteri og oplader i 20V IXES-serien. Der findes en detaljeret beskrivelse af ladeprocessen og yderligere oplysninger i denne separate brugsanvisning.**

## 6 Tekniske data

Mærkespænding	20 V  (litium-ion-batteri)
	12 V  230 V~
Driftsfunktion	S3 20% 10 min
Effekt trykluftpumpe:	120 W
Effekt fortrængningspumpe:	80 W
Maks. tryk	10,3 bar (150 PSI)
Maks. omdrejningstal	3500 min <sup>-1</sup> (trykluft) 15000 min <sup>-1</sup> (lavtryk)
Lufttransportmængde blæser	380 l/min
Lufttransportmængde kompressor	21 l/min
USB A-port	5V/2A
USB-C-port	5V/2A
Beskyttelsesklasse	II/(dobbelt isolering)

Forbehold for tekniske ændringer!

### Driftsfunktion S3 (periodisk drift)

Driften består af en nominal belastning og stilstandstid. Driftstiden er 10 min., den relative driftscyklus er 25% af driftstiden.

## Støjværdier

### ⚠ ADVARSEL

Støj kan have alvorlig indvirkning på helbredet. Hvis maskinstøjen overstiger 85 dB, skal du bære passende hørevern til dig selv og personer i nærheden.

Støj- og vibrationsværdierne er bestemt i henhold til EN 62841-1.

#### Luftpumpe

Lydtryksniveau (på betjeningsplads) L<sub>pA</sub> 82,5 dB

Usikkerhed K 3 dB

Lydeffektniveau målt L<sub>WA</sub> 92,0 dB

Usikkerhed K 2,04 dB

Lydeffektniveau garanteret L<sub>WA</sub> 94 dB

#### Blæsemodus

Lydtryksniveau (på betjeningsplads) L<sub>pA</sub> 74,6 dB

Usikkerhed K 3 dB

Lydeffektniveau målt L<sub>WA</sub> 82,3 dB

Usikkerhed K 3 dB

#### Vibrationsparametre

Vibrationsværdi i alt a<sub>h</sub> <2,5 m/s<sup>2</sup>

Usikkerhed K 1,5 m/s<sup>2</sup>

Den angivne svingningsværdi i alt og den angivne støjemissionsværdi er blevet målt iht. en standardiseret testproces og kan bruges til at sammenligne ét elværktøj med et andet.

Den angivne støjemissionsværdi og den angivne svingningsværdi i alt kan også bruges til at udføre en indledende vurdering af belastningen.

### ⚠ ADVARSEL

**Støjmissionsværdierne og svingningsemissionstallet kan afvige fra den angivne værdi, når elværktøjet rent faktisk bruges, afhængigt af hvordan det bruges, og af, hvilken type emne der bearbejdes.**

Forsøg at holde belastningen så lav som mulig. Eksempelvis ved at begrænse arbejdstiden. I denne forbindelse skal der tages højde for alle dele af driftscyklussen (f.eks. tider, hvor elværktøjet er slukket, og tider, hvor det godt nok er tændt, men hvor det kører uden belastning).

Overhold eventuelle hvileperioder, og begræns arbejdsvarigheden til det absolut nødvendige.

## 7 Udpakning

### ⚠ ADVARSEL

**Produkt og emballeringsmaterialer er ikke legetøj!**

**Børn må ikke lege med plastposer, folie og smådele! Fare for slugning og kvælning!**

- Åbn emballagen, og tag forsigtigt produktet ud.
- Fjern emballeringsmaterialet samt emballage-/transportsikringer (hvis sådanne findes).

- Kontrollér, om leveringsomfanget er fuldstændigt.
- Kontrollér produktet og tilbehørsdelene for transport-skader. Rapportér straks evt. skader til den transportvirksomhed, som leverede produktet. Senere reklamationer anerkendes ikke.
- Opbevar så vidt muligt emballagen frem til udløbet af garantiperioden.
- Gør dig fortrolig med produktet ved at læse brugsanvisningen, før arbejdet påbegyndes.
- Tilbehør samt slid- og reservedele må kun være originale dele. Reservedele fås hos faghandlen.
- Husk, at bestillinger skal være forsynet med artikelnumre samt type og fremstillingsår for produktet.

## 8 Før ibrugtagning

### **FORSIGTIG**

#### **Fare for personskade!**

Batteriet må først isættes, når det batteridrevne værktøj er klargjort til brug.

#### **Isætning af batteri**

1. Skub batteriet (29) ind i batteriholderen (26). Batteriet (29) går hørbart i indgreb.

#### **Udtagning af batteri**

1. Tryk på frigørelsesknappen (30) for batteriet (29), og træk det ud af batteriholderen (26).

#### **Opladning af batteri**

1. For at oplade batteriet (29) skal du følge anvisningerne i brugsanvisningen til det anvendte batteri (29) og den anvendte oplader (28).

## 9 Betjening

### **FORSIGTIG**

#### **Fare for personskade!**

Batteriet må først isættes, når det batteridrevne værktøj er klargjort til brug.

### **PAS PÅ**

#### **Brug hørevern!**

Benyt egnet hørevern, når du opholder dig i nærheden af apparatet.

### **PAS PÅ**

Produktet er ikke egnet til kontinuerlig brug. Produktet må bruges i maks. 2 minutter. Hvis produktet overophedes, skal man straks udtage batteriet. Produktet må først benyttes igen, når det er afkølet.

#### **Bemærk:**

Produktet vibrerer under drift. Det skal derfor stilles på en fast og plan overflade under drift. Produktet må ikke hældes mere end 10° i forhold til vandret. Til det formål er der fire fødder på undersiden af produktet.

## 9.1 Skift mellem batteri- og elnetdrift

#### **Bemærk:**

Ved drift med en 12V-jævnstrømskilde skal cigarettænder-sikringen være på mindst 15 A. Hvis den faktiske værdi er mindre end 15 A, risikerer man at sikringen smelter. Hvis du har spørgsmål eller er i tvivl om dette, bedes du kontakte bilproducenten. Vi frasier os ethvert ansvar for forkert brug.

#### **Bemærk:**

Sørg for, at produktet er slukket og sikret mod at blive tændt utilsigtet.

1. Stil produktet på en plan, lige overflade.
2. For at forsyne produktet med strøm via batteriet (29), indsætter man et batteri i 20V IXES-serien i batteriholderen (26) og stiller vælgerkontakten (2) på "Li-ion".
3. For at forsyne produktet med strøm via netkablet (230V-vekselstrøm) tilslutter man netkablet (230V-vekselstrøm) (20) til en korrekt installeret stikkontakt og stiller vælgerkontakten (2) på "Stik" for elnetdrift.
4. For at forsyne produktet med strøm via tilslutningskablet (12V-jævnstrøm) tilslutter man kablet til en 12V-jævnstrømskilde (cigarettænder) og stiller vælgerkontakten (2) på "Stik" for elnetdrift.

## 9.2 Brug af tryklufffunktion

#### **Bemærk:**

### **PAS PÅ**

#### **Fare for beskadigelse!**

Forkert omgang med produktet kan medføre beskadigelser.

- For genstande, der skal pumpes op, skal man være opmærksom på producentens informationer og sikkerhedsanvisninger.
- Kort før slukning kan det viste tryk på displayet være 0,05–0,2 bar højere end det forvalgte tryk på grund af overtryk i luftslangen.
- Produktet er velegnet til oppumpning af bil-, motorcykel- og cykeldæk, sportsbolde mv.
- Højtrykspumpens maksimale driftstryk er 10,3 bar.

#### **Bemærk:**

Ved hjælp af ON/OFF-knappen kan man vælge mellem enhederne PSI (psi), BAR (bar) og KPA (kPa). Den valgte enhed vises på displayet.

1. Rul trykluffslangen (9) helt ud.
2. Åbn ventiladapterens (9) arm, og tilslut trykluffslangen til den genstand, der skal pumpes op. Brug om nødvendigt en af adapterne fra opbevaringsrummet (15).
3. Pres ventiladapterens (9) arm ned igen.
4. Slut produktet til en strømkilde, eller isæt et batteri (29) i batteriholderen (26) som beskrevet i .
5. Tænd for produktet ved holde ON/OFF-knappen (4) inde i 5 sekunder.
6. Man kan nu indstille det ønskede tryk ved hjælp af knappen „-“ (3) og knappen „+“ (5). Med knappen „-“ (3) kan man reducere trykket; med knappen „+“ (5) kan man øge trykket. Hvis man holder knappen „-“ (3) eller knappen „+“ (5) inde, ændrer trykket sig hurtigere.

- Når man har valgt det ønskede tryk, tænder man for tryklufffunktionen ved at stille OF/OFF-knappen (4) på trykluft. Produktet starter hørbart og begynder at pumpe. Produktet pumper den tilsluttede genstand op til det på displayet forudindstillede tryk og slukker derefter automatisk.
- Man slukker produktet ved at stille ON/OFF-knappen (4) på „O“.

### 9.3 Brug af lavtryksfunktion

#### Bemærk:

Lavtryksfunktionen er beregnet til oppustning (oppustningsfunktion) og udsugning af luft (udsugningsfunktion) fra genstande med større volumen som f.eks. luftmadrasser mv.

### 9.4 Oppustning af genstande

#### PAS PÅ

#### Fare for beskadigelse!

Forkert omgang med produktet kan medføre beskadigelser.

- For genstande, der skal pumpes op, skal man være opmærksom på producentens informationer og sikkerhedsanvisninger.
  - Hver gang produktet har kørt i 2 minutter, skal man lade det køle af i ca. 8 minutter for at undgå overophedning.
- Tag blæseslangen (25) ud af opbevaringsanordningen (27) på bagsiden af produktet.
  - Monter blæseslangens (14) tilslutning til luftudgangen (13). Dette gøres ved at dreje den fast i urets retning.
  - Tilslut slangen til den genstand, der skal pumpes op. Brug adapterdyse (23) eller (24).
  - Slut produktet til en strømkilde, eller isæt en batteripakke i batteriholderen (se kapitel „Skift mellem batteri- og elnetdrift“).
  - Tænd for oppustningsfunktionen ved at stille ON/OFF-knappen (4) på Lavtryk. Produktet starter hørbart og begynder at pumpe.
  - Man slukker produktet ved at stille ON/OFF-knappen (4) på „O“.

### 9.5 Udsugning af luft fra genstande

#### Bemærk:

Både displayet og produktet slukker automatisk efter inaktivitet.

- Tag blæseslangen (25) ud af opbevaringsanordningen (27) på bagsiden af produktet.
- Monter blæseslangens (14) tilslutning til luftindgangen (19). Dette gøres ved at dreje den fast i urets retning.
- Tilslut slangen til den genstand, der skal udpumpes. Brug adapterdyse (23) eller (24).
- Slut produktet til en strømkilde, eller isæt et batteri (29) i batteriholderen (26) som beskrevet i .
- Tænd for udsugningsfunktionen ved at stille ON/OFF-knappen (4) på Lavtryk. Produktet starter hørbart og begynder at pumpe.

- Man slukker produktet ved at stille ON/OFF-knappen (4) på „O“.

### 9.6 Tænding/slukning af LED-arbejdslys (21)

#### ⚠ FORSIGTIG

Undgå at se direkte ind i LED-arbejdslyset eller lyskilden.

- Slut produktet til en strømkilde, eller isæt et batteri (29) i batteriholderen (26) som beskrevet i .
- Tænd for produktet ved at stille vælgerkontakten (2) på "Li-ion" for batteridrift eller "Stik" for elnetdrift.
- Man tænder LED-arbejdslyset (21) ved at trykke ON/OFF-kontakten (22) ind på „I“.
- Man slukker LED-arbejdslyset (21) ved at trykke ON/OFF-kontakten (22) ind på „O“.

### 9.7 Brug af USB-port

#### Bemærk:

Forkert tilslutning af apparater til USB-portene kan resultere i beskadigelse af produktet og de tilsluttede apparater.

- Tilslut altid først apparatet til USB-portene, og tænd først derefter produktet.
- Kontrollér driftsspændingen for det elektriske eller elektroniske apparat, før du tilslutter det til produktet.
- Når man bruger USB-portene, må man ikke bruge trykluffs- eller lavtryksfunktionen på samme tid.

Produktet har en USB-A-port og en USB-C-port. Disse kan bruges som strømkilde til mange elektroniske apparater som f.eks. mobiltelefoner, MP3-afspillere, digitale kameraer osv.

Det er ikke muligt at oplade Apple-produkter via USB-portene.

Der medfølger ikke tilslutningskabel i leveringsomfanget til USB-portene.

Brug USB-portene som følger:

- Sæt tilslutningskablet med det tilsluttede apparat i den ønskede USB-C-port (11) eller USB-A-porten (12).
- Man oplader det tilsluttede apparat ved at tænde for produktet ved at stille vælgerkontakten (2) på "Li-ion" for batteridrift eller "Stik" for elnetdrift.

### 10 Elektrisk tilslutning

Den installerede elektromotor er tilsluttet, så den er driftsklar. Tilslutningen opfylder de relevante VDE- og DIN-bestemmelser. Nettilslutningen hos kunden samt den anvendte forlængerledning skal opfylde disse forskrifter.

Ved arbejde med sprøjte- og sprayadapere, samt til midlertidig brug udendørs, skal produktet tilsluttes via et fejlstrømsrelæ med en udløsningsstrøm på 30 mA eller mindre.

## BEMÆRK

### Vigtige anvisninger

Hvis motoren overbelastes, slår den fra af sig selv. Efter en afkølingsfase (varierer tidsmæssigt) kan motoren startes igen.

## 10.1 Beskadiget elektrisk tilslutningsledning

Der opstår ofte isoleringsskader på elektriske tilslutningsledninger.

Årsagerne hertil kan være:

- tryksteder, hvis tilslutningsledninger føres gennem vindues- eller døråbninger;
- knæksteder, når tilslutningsledningen fastgøres eller trækkes forkert;
- skæresteder, hvis tilslutningsledningen køres over;
- isolationsskader, når stikket trækkes ud af vægstikkontakten;
- revner pga. ældning af isoleringen.

Sådanne beskadigede elektriske tilslutningsledninger må ikke anvendes og er livsfarlige pga. isoleringsskaderne.

Elektriske tilslutningsledninger skal kontrolleres for skader med jævne mellemrum. Sørg for, at tilslutningsledningen ikke hænger i strømmettet, når den kontrolleres.

Elektriske tilslutningsledninger skal opfylde de relevante VDE- og DIN-bestemmelser. Der må kun anvendes tilslutningsledninger med samme mærkning "H05VV-F".

Påtryk af typebetegnelsen på tilslutningskablet er et krav.

## 10.2 Vekselstrømsmotor

- Netspændingen skal andrage 230V~.
- Forlængerledninger op til en længde på 25 m skal have et tværsnit på 1,5 kvadratmillimeter.

Tilslutning og reparation af elektrisk udstyr må kun forestås af autoriserede elektrikere.

### Tilslutningstype Y

Hvis det bliver nødvendigt at udskifte netttilslutningsledningen, skal dette udføres af producenten eller dennes repræsentant for at undgå, at sikkerheden bringes i fare.

## 11 Rengøring, vedligeholdelse, opbevaring og transport

### ⚠ ADVARSEL

**Reparations- og vedligeholdelsesarbejde, der ikke er beskrevet i denne brugsanvisning, må kun udføres på et professionelt værksted. Brug kun originale reservedele.**

**Risiko for ulykker! Udfør altid vedligeholdelses- og rengøringsarbejde med motoren slukket og netstikket trukket ud. Fare for personskader! Lad produktet køle af inden påbegyndelse af enhver form for vedligeholdelses- og rengøringsarbejde. Motorelementer er meget varme. Risiko for personskade og forbrænding!**

Produktet kan starte uventet og derved medføre personskader.

- Sluk motoren inden enhver form for rengørings- og vedligeholdelsesarbejde.
- Lad motoren køle af.
- Træk netstikket ud!
- Gør kompressoren trykløs!

## 11.1 Rengøring

- Hold beskyttelsesskærme, luftsliksler og motorhus fri for støv og snavs. Tør produktet af med en ren klud, eller blæs den over med trykluft ved lavt tryk. Vi anbefaler, at produktet altid rengøres umiddelbart efter brug.
- Rengør produktet med en fugtig klud og en smule smøresæbe med jævne mellemrum. Brug ikke rengørings- eller opløsningsmidler; disse kan angribe produktets plastdele. Sørg for, at vand ikke kan trænge ind i produktet.
- Vi anbefaler, at produktet altid rengøres umiddelbart efter brug.
- Slange og sprøjteværktøjer skal kobles fra kompressoren, inden de rengøres. Kompressoren må ikke rengøres med vand, opløsningsmidler eller lignende.

## 11.2 Vedligeholdelse

Kontrollér med jævne mellemrum, at produktet er i god stand. Kontrollér bl.a. om:

- knapperne er uskadede,
- tilbehøret er i problemfri tilstand,
- netkablet og stikkene er uskadede,
- ventilationssprækkerne er utildækkede og rene. Brug evt. en blød børste eller en pensel til rengøringen.

## 11.3 Opbevaring og transport

### PAS PÅ

Træk netstikket ud, ventiler kompressoren og alle tilsluttede trykluftværktøjer. Sluk for kompressoren på en sådan måde, at den ikke kan tages i drift af uvedkommende.

Opbevar produktet og dets tilbehør mørkt, tørt og frostfrit og utilgængeligt for børn.

Den optimale opbevaringstemperatur er mellem 5°C og 30°C.

Opbevar produktet i den originale emballage.

Tildæk produktet for at beskytte det mod støv eller fugt.

Opbevar brugsanvisningen sammen med produktet.

- Produktet skal rengøres og vedligeholdes, inden det stilles til opbevaring.
- Fjern batteriet fra produktet før opbevaring i længere tid (f.eks. overvintring).
- Produktet skal transporteres i det hertil indrettede transportgreb ( ).

## 12 Reparation og bestilling af reservedele

Vær opmærksom på, at følgende dele på dette produkt slides som følge af brug eller naturligt slid, og at der er brug for følgende dele som forbrugsmaterialer.

### PAS PÅ

Iht. produktansvarsloven fraskriver vi os ansvaret for skader, der skyldes forkert reparation eller brug af ikke-originale reservedele.

Kontakt en kundeservice eller en autoriseret fagmand. Det samme gælder også for tilbehørsdele.

Reservedele og tilbehør fås hos vores service-center. Dette gøres ved at scanne QR-koden på forsiden.

### 12.1 Bestilling af reservedele

Husk at angive følgende oplysninger, når der bestilles reservedele:

- Modelbetegnelse
- Artikelnummer
- Data på mærkepladen

#### Reservedele/tilbehør

Batteri SBP2.0 artikel-nr.:	7909201708
Batteri SBP4.0 artikel-nr.:	7909201709
Oplader SBC2.4A artikel-nr.:	7909201710
Oplader SBC4.5A artikel-nr.:	7909201711
Oplader SDBC2.4A artikel-nr.:	7909201712
Oplader SDBC4.5A artikel-nr.:	7909201713

## 13 Bortskaffelse og genanvendelse

### Oplysninger om emballage



Emballeringsmaterialerne er genanvendelige. Emballage skal bortskaffes if. gældende miljøregler.

### Oplysninger om loven om brugt elektrisk og elektronisk udstyr (elskrot)



**Brugt elektrisk og elektronisk udstyr (elskrot) hører ikke til husholdningsaffaldet, men skal indsamles og/eller bortskaffes separat!**

- Brugte (genopladelige) batterier, der ikke er permanent installeret i et brugt apparat, skal udtages i intakt tilstand inden aflevering! Sådanne batterier skal bortskaffes i henhold til batteriloven.

- Ejere og/eller brugere af elektriske og elektroniske apparater er juridisk forpligtet til at returnere sådanne efter brug.
- Slutbrugeren er eneansvarlig for at slette sine personlige oplysninger på det brugte apparat, der skal bortskaffes!
- Symbolet med den overstregede skraldespand betyder, at brugte elektriske og elektroniske apparater (elskrot) ikke må bortskaffes sammen med husholdningsaffald.
- Brugte elektriske og elektroniske apparater (elskrot) kan afleveres gratis på følgende steder:
  - Offentlige bortskaffelses- og/eller indsamlingssteder (f.eks. kommunale genbrugsstationer)
  - Salgssteder for elektroniske apparater (fysiske butikker og online), forudsat at forhandleren er forpligtet til at tage sådanne apparater retur - eller tilbyder dette frivilligt.
  - Du kan gratis aflevere op til tre brugte elektriske apparater pr. apparattype, med en maksimal kantlængde på 25 centimeter, hos producenten uden først at skulle købe et nyt apparat hos samme, eller du kan aflevere sådanne apparater på et andet autoriseret indsamlingssted i dit nærområde.
  - Du kan indhente yderligere tilbagetagningsbetingelser hos producenten og distributører hos disses respektive kundeservice.
- Hvis et nyt elektrisk apparat leveres af producenten til en privat husstand, kan producenten foranledige, at det gamle elektriske apparat afhentes gratis efter anmodning fra slutbrugeren. For at gøre dette skal du kontakte producentens kundeservice.
- Disse erklæringer gælder kun for apparater, der installeres og sælges i landene i EU, og som er underlagt det europæiske direktiv 2012/19/EU. I lande uden for EU kan der gælde forskellige regler for bortskaffelse af brugte elektriske og elektroniske apparater (elskrot).

### Oplysninger om (genopladelige) lithium-ion-batterier



**Batteriet skal fjernes inden bortskaffelse af apparatet!**

- Smid ikke batteriet i husholdningsaffaldet, på et bål (eksplosionsfare) eller i vandet. Beskadigede batterier kan skade miljøet og dit helbred, hvis giftige dampe eller væsker slipper ud.
- Defekte eller brugte batterier skal genvindes iht. direktivet 2006/66/EF.
- Apparatet og opladeren må kun afleveres på en genbrugsstation. De anvendte plast- og metaldele kan adskilles efter type og dermed genbruges.
- Batterierne skal bortskaffes i afladet tilstand. Vi anbefaler, at man tildækker polerne med tape for at beskytte mod kortslutning. Forsøg ikke at åbne batteriet.
- Bortskaf batterierne i henhold til de lokale bestemmelser. Batterierne skal afleveres på en genbrugsstation med henblik på miljøvenligt genbrug. Forhør dig hos kommunen.

## 14 Afhjælpning af fejl

Fejl	Mulig årsag	Afhjælpning
Kompressor vil ikke starte.	Ingen netspænding.	Kontrollér kabel, netstik, sikring og stikkontakt.
	Netspænding for lav.	Undgå for lange forlænger kabler. Benyt forlænger kabler med tilstrækkeligt ledningstværsnit.
	Udetemperatur for lav.	Undgå brug ved en udetemperatur på under +5°C.
	Motor overophedet.	Lad motoren køle af; afhjælp evt. årsagen til overophedningen.
Kompressor kører, men værktøjer kører ikke.	Slangeforbindelser utætte.	Kontrollér trykluftslange og værktøjer, udskift ved behov.

## 15 Garantivilkår – Scheppach 20V IXES-serie

Revisionsdato 11.07.2023

### Kære kunde,

vores produkter er underlagt streng kvalitetskontrol. Skulle et produkt alligevel ikke fungere korrekt, beklager vi dette meget og beder dig kontakte vores kundeservice, der er angivet på garantikortet. Vi hjælper dig også gerne telefonisk via servicenummeret. Formålet med følgende oplysninger er at hjælpe dig med at behandle og løse problemer problemfrit i tilfælde af skader.

### For at kunne fremsætte garantikrav gælder følgende:

- Disse garantivilkår** regulerer vores yderligere producentgaranti for købere (private slutbrugere) af nye produkter. De lovpligtige garantikrav påvirkes ikke af denne garanti. Den forhandler, som du har købt produktet af, er ansvarlig for disse.
- Garantien** omfatter udelukkende fejl eller mangler i nye produkter, som du har købt, og som skyldes en materiale- eller fabriktionsfejl og begrænser sig - efter vores skøn - til gratis reparation af sådanne fejl eller mangler eller ombytning af produktet (evt. også ombytning med en nyere model). Erstattede produkter eller dele overgår til vores ejendom. Vær opmærksom på, at vores produkter ikke er konstrueret til erhvervs-mæssig, håndværksmæssig eller professionel brug. En garantisag kan derfor ikke komme på tale, hvis produktet har været brugt i erhvervs-, håndværks- eller industrivirksomheder inden for garantiperioden eller har været udsat for tilsvarende belastninger.
- Følgende er ikke omfattet af vores garanti:**
  - Skader på produktet forårsaget af tilsidesættelse af monteringsvejledningen, ukorrekt installation, tilsidesættelse af brugsanvisningen (f.eks. tilslutning til forkert netspænding eller strømtype) eller vedligeholdelses- og sikkerhedsbestemmelserne eller ved brug af produktet under uegnede miljøforhold samt mangel på pleje og vedligeholdelse.
  - Skader på produktet forårsaget af misbrug eller forkert brug (som f.eks. overbelastning af produktet eller brug af uautoriseret værktøj eller tilbehør), indtrængning af fremmedlegemer i produktet (som f.eks. sand, sten eller støv), transportskader, brug af vold eller eksterne påvirkninger (som f.eks. skader forårsaget af fald).
  - Skader på produktet eller dele af produktet, der skyldes tilsigtet, normal (driftsbetingede) eller anden naturlig slidage samt skader og/eller slidage på sliddele.

- Fejl og mangler ved produktet forårsaget af brug af tilbehør, supplerende eller reservedele, der ikke er originale dele eller ikke anvendes som tilsigtet.
  - Produkter, hvorpå der er foretaget ændringer eller modifikationer.
  - Mindre afvigelser fra den ønskede beskaffenhed, som er irrelevante for produktets værdi og anvendelighed.
  - Produkter, på hvilke der er udført uautoriserede reparationer eller indgreb, især af uautoriseret tredjepart.
  - Hvis mærkningen på produktet eller produktets identifikationsoplysninger (maskinmærkat) mangler eller er ulæselig.
  - Produkter, der er stærkt forurenede og derfor afvises af servicepersonalet.
  - Erstatningskrav og følgeskader er generelt udelukket fra denne garanti.
- Garanti perioden** er normalt **5 år** (12 måneder for (genopladelige) batterier) og begynder fra og med produktets købsdato. Datoen på den originale købskvittering er afgørende. Garantikrav skal fremsættes, så snart fejlen/manglen konstateres. Fremsættelse af garantikrav efter garantiperiodens udløb er udelukket. Reparation eller ombytning af produktet medfører ikke en forlængelse af garantiperioden, ligesom denne service heller ikke inddeler en ny garantiperiode for produktet eller for installerede reservedele. Dette gælder også ved brug af lokale tjenester. Det pågældende produkt skal forelægges for eller fremsendes til kundeservice i rengjort stand sammen med en kopi af købskvitteringen - som skal indeholde oplysninger om købsdato og produktbetegnelse. Hvis et produkt fremsendes i ufuldstændig stand uden det komplette leveringsomfang, vil det manglende tilbehør blive krediteret/fratrucket, hvis produktet ombyttes eller refunderes. Delvist eller helt adskilte produkter kan ikke accepteres som garantikrav. Er reklamationen uberettiget og/eller uden for garantiperioden, afholder køber som udgangspunkt transportomkostningerne og -risikoen. **Garantikrav bedes anmeldt på forhånd til servicecenteret (se nedenfor).** Som udgangspunkt aftales det, at det defekte produkt med en kort beskrivelse af fejlen fremsendes til nedenstående serviceadresse via organiseret returnering eller - i tilfælde af reparation uden for garantiperioden - med tilstrækkelig porto uden hensyntagen til relevante retningslinjer for emballage og forsendelse. **Sørg venligst for, at produktet af sikkerhedsmæssige årsager (afhængigt af model) er fri for alle driftsstoffer, når det returneres.** Produktet, der sendes til vores servicecenter, skal emballeres på en sådan måde, at skader på det reklamerede produkt undgås under transporten.



Så snart reparationen/ombytningen er udført, returnerer vi varen gratis til dig. Hvis produkter ikke kan repareres eller ombyttes, kan vi efter eget skøn refundere et beløb op til købsprisen for det defekte produkt med fradrag for slitage. Disse garantier gælder kun for den oprindelige private køber og kan ikke tildeles eller overdrages.

5. **Forlængelse af garantiperioden til 10 år:** Scheppach tilbyder en yderligere garantiforlængelse på 5 år på produkter i Scheppach 20V-serien. Garantiperioden for disse produkter er således i alt 10 år. Undtaget herfra er (genopladelige) batterier, opladere og tilbehør. Du kan benytte dig af denne garantiudvidelse ved at registrere dit Scheppach-produkt herfra online på <https://Garantie.scheppach.com> senest 30 dage fra købsdatoen. Efter udført online-registrering modtager du en bekræftelse på den varerelaterede garantiforlængelse.

6. **Til fremsættelse af garantikrav bedes du kontakte vores service-center.**

**Du bedes venligst benytte formularen på vores websted:** <https://www.scheppach.com/de/service>

**Undlad venligst at tilsende os produkter uden først at kontakte os og registrere dig hos vores servicecenter.**

**For at kunne fremsætte garantikrav er det en ufravigelig forudsætning, at du først kontakter vores servicecenter.** Garantikrav skal fremsættes senest 14 dage efter, at fejlen eller manglen er konstateret, og inden garantiperioden udløber. Dette kræver det originale købsbevis og, hvis relevant, bekræftelse af den varerelaterede garantiforlængelse.

7. **Behandlingstid** - Vi behandler som udgangspunkt reklamationer inden for 14 dage efter modtagelsen i vores servicecenter. Hvis den oplyste behandlingstid i særlige tilfælde skulle blive overskredet, informerer vi dig i god tid.

8. **Sliddele er generelt ikke omfattet af garantien!** - Sliddele er: a) medfølgende, påmonterede og/eller installerede (genopladelige) batterier og b) alle modelafhængige sliddele (bl.a. remme, savklinger, indsatsværktøjer, slibeskiver, filtre, kulbørster osv.; se brugsanvisningen). Undtaget fra garantien er batterier, der er dybfladet eller har beskadigede huse og/eller batteripoler.

9. **Prisoverslag** - Vi kan reparere produkter, der ikke (længere) er dækket af garantien, mod beregning. På forespørgsel hos vores servicecenter kan du fremsende de defekte produkter for at få et prisoverslag og evt. skriftligt anmode servicecentret om at foretage reparation (pr. post, e-mail). Der vil ikke blive foretaget yderligere behandling uden din anmodning om reparation.

10. **Andre krav**, end de ovennævnte kan ikke fremsættes.

**Garantivilkårene** gælder kun i den version, der er gældende på tidspunktet for reklamationen og kan findes på vores websted ([www.scheppach.com](http://www.scheppach.com)). Ved oversættelser er den tyske version altid gældende.

**Scheppach GmbH · Günzburger Str. 69 · 89335 Ichenhausen (Tyskland)**

**Telefon: +800 4002 4002 ·**

**E-Mail: [customerservice.DK@scheppach.com](mailto:customerservice.DK@scheppach.com) ·**

**Internet: <https://www.scheppach.com>**

Vi forbeholder os retten til at foretage ændringer i disse garantivilkår til enhver tid uden forudgående varsel.

## 16 EU-overensstemmelseserklæring

### Original overensstemmelseserklæring

#### Producent:

Scheppach GmbH  
Günzburger Straße 69  
D-89335 Ichenhausen, Tyskland

Vi erklærer under eget ansvar, at det her beskrevne produkt overholder de gældende direktiver og standarder.

#### Mærke:

Art.-betegnelse:

**SCHEPPACH  
BATTERIDREVET  
HYBRIDKOMPRESSOR  
Airforce 6  
5906159901**

Art.-nr.

#### EU-direktiver:

2014/30/EU, 2006/42/EF, 2011/65/EU\*

\* Genstanden, der beskrives ovenfor i erklæringen, opfylder forskrifterne i Europa-Parlamentets og Rådets direktiv 2011/65/EU af 8. juni 2011 om begrænsning af anvendelsen af visse farlige stoffer i elektrisk og elektronisk udstyr.

#### 2000/14/EF\_2005/88/EF – Tillæg: VI

Garanteret lydeffektniveau 94 dB

(L<sub>WA</sub>):

Målt lydeffektniveau (L<sub>WA</sub>): 92 dB

Effekt (P): 120 W

Bemyndiget organ:

TÜV Rheinland  
LGA Products GmbH,  
Tillystraße 2,  
90431 Nürnberg, Tyskland  
0197

Nummer:

#### Anvendte standarder:

EN 62841-1:2015/A11:2022; EN 1012-1:2010;  
EN ISO 12100:2010; EN 61000-3-3:2013+A1+A2;  
EN 61547:2009; EN 50498:2010;  
EN IEC 55014-1:2021; EN IEC 55014-2:2021;  
EN IEC 61000-3-2:2019+A1;  
EN IEC 55015:2019+A11; EN IEC 61000-6-3:2021;  
EN IEC 61000-6-1:2019;

#### Dokumentationsansvarlig:

Ann-Katrin Bloching  
Günzburger Str. 69  
D-89335 Ichenhausen, Tyskland  
Ichenhausen, 18.10.2023



Simon Schünk  
Division Manager Product Center



Andreas Pecher  
Head of Project Management

## Innholdsfortegnelse

1	Innledning.....	226
2	Produktbeskrivelse.....	226
3	Leveringsomfang.....	227
4	Tiltenkt bruk.....	227
5	Sikkerhetsinstruksjoner.....	227
6	Tekniske data.....	230
7	Utpakking.....	230
8	Før idriftsetting.....	231
9	Betjening.....	231
10	Elektrisk tilkobling.....	232
11	Rengjøring, vedlikehold, lagring og transport.....	233
12	Reparasjon & Reservedelsbestilling.....	233
13	Kassering og gjenvinning.....	234
14	Feilhjelp.....	234
15	Garantibetingelser – Scheppach 20V IXES serie.....	234
16	EU-samsvarserklæring.....	236
17	Utvidet tegning.....	250

## Forklaring av symbolene på produktet

Bruken av symboler i denne håndboken er ment å gjøre deg oppmerksom på potensielle risikoer. Sikkerhetssymbolene og forklaringene som følger med dem må bli forstått. Advarslene i seg selv eliminerer ingen risikoer og kan ikke erstatte riktige ulykkesforebyggende tiltak.

	Obs! Unnlattelse av å følge sikkerhetsskiltene og advarslene som er festet på produktet, samt unnlattelse å følge sikkerhets- og betjeningsinstruksjonene kan føre til alvorlige personskader eller til og med død.		Beskyttelsesklasse II (dobbelt isolering)
	Før igangsetting må bruksanvisningen og sikkerhetsinstruksjonene leses og følges!		12V plugg
	Bruk hørselsvern. Innvirkningen av støy kan føre til hørselstap.		Produktet skal ikke utsettes for regn. Produktet skal bare stasjoneres, lagres og drives under tørre omgivelserforhold.

	Bruk vernebrille.		Garantert lydeffektnivå for produktet.
	Advarsel mot elektrisk spenning.		Litium-ion batteri
	Likestrøm		Produktet tilsvarende de aktuelle europeiske direktivene.

## 1 Innledning

### Produsent:

Scheppach GmbH  
Günzburger Straße 69  
D-89335 Ichenhausen

### Kjære kunde

Vi ønsker deg mye glede og lykke til ved arbeider med ditt nye produkt.

### Henvisning:

Produsenten av dette produktet er i henhold til loven om produktansvar ikke ansvarlig for skader, som oppstår på dette produktet eller grunnet dette produktet ved:

- Feil behandling
- Ignorering av brukerveiledningen
- Reparasjoner fra tredjeparter, ikke autoriserte fagfolk
- Montering og utskifting av ikke originale reservedeler
- Ikke-tiltenkt bruk
- Svikt i det elektriske anlegget ved ignorering av de elektriske forskriftene og VDE-bestemmelsene 0100, DIN 57113 / VDE0113.

### Vær oppmerksom på følgende:

Brukerveiledningen er del av produktet.

Den inneholder viktige instruksjoner om hvordan du arbeider sikkert, faglig korrekt og økonomisk, hvordan du unngår farer, sparer reparasjonskostnader, reduserer nedetider og øker påliteligheten og levetiden til produktet. I tillegg til sikkerhetsbestemmelsene i denne brukerveiledningen må du absolutt overholde gjeldende forskrifter for drift av produktet i landet ditt.

Gjør deg kjent med alle betjenings- og sikkerhetsinstruksjoner før du bruker produktet. Driv produktet kun som beskrevet og for de angitte bruksområdene. Oppbevar brukerveiledningen på et trygt sted og overlever alle dokumenter hvis du gir produktet videre til tredjepart.

## 2 Produktbeskrivelse

1. Transporthåndtak
2. Valgbryter batteri – 12V/230V
3. Taste «-»
4. På-/Av-tast (display)
5. Tast «+»
6. På-/Av-bryter (2 trinns viftebryter)
7. Displayvisning
8. Tilkoblingskabel (12V likestrøm)
9. Trykkluftslange med ventiladapter
10. Støttefot

11. USB-C-tilkobling
12. USB-A-tilkobling
13. Luftuttak på produktet
14. Tilkobling av vifteslangen
15. Oppbevaringsrom (tilbehør)
16. Dunlop-/Blitz-ventil
17. Ballnål
18. Konisk ventiladapter
19. Luftinntak på produktet
20. Nettkabel (230V vekselstrøm)
21. LED-arbeidslampe
22. På-/Av-bryter (LED-arbeidslampe)
23. Adapterdyse
24. Adapterdyse
25. Vifteslange
26. Batteri-holder
27. Oppbevaringsanordning (vifteslange)
28. Lader \*
29. Batteri \*
30. Opplasingstast (batteri)

### 3 Leveringsomfang

Pos.	Antall	Betegnelse
16.	1 x	Dunlop-/Blitz-ventil
17.	1 x	Ballnål
18.	1 x	Konisk ventiladapter
24.	1 x	Adapterdyse
25.	1 x	Vifteslange
28.	1 x	Lader*
29.	1 x	Batteri*
	1 x	Hybrid-kompressor
	1 x	Brukerveiledning

\* = ikke absolutt inkludert i leveringsomfanget!

### 4 Tiltent bruk

Produktet er egnet for å pumpe opp sykkeldekk og oppblåsbare leker, sports- og strandartikler ved hjelp av de medfølgende adapterene.

Produktet skal bare benyttes iht. dets formål. Enhver bruk som går utover dette er ikke tiltent. Brukeren/operatøren, og ikke produsenten, er ansvarlig for materielle skader eller personskader av enhver art som forårsakes av dette.

Det å følge sikkerhetsinstruksjonene, montasjeanvisningen og brukerveiledningen er også en del av forskriftsmessig bruk.

Personer som bruker og vedlikeholder produktet, må kjenne godt til det og være orientert om mulige farer.

Foretas det endringer på produktet, påtar ikke produsenten seg noe ansvar for skader som kan oppstå som følge av dette.

Produktet bare brukes med originaldelene og originaltilbehør fra produsenten.

Sikkerhets-, arbeids- og vedlikeholdsforskriftene til produsenten og målene som er spesifisert i de tekniske dataene, må overholdes.

Vennligst merk at våre produkter forskriftsmessig sett ikke ble konstruert for bruk innen handel, håndverk og industri. Vi påtar oss intet garantiansvar dersom produktet benyttes innen handel, håndverk eller industri, eller ved likestilte aktiviteter.

## Forklaring av signalordene i brukerveiledningen

**⚠ FARE**

Signalord for å indikere en overhengende farlig situasjon som, hvis den ikke unngås, vil resultere i død eller alvorlig personskade.

**⚠ ADVARSEL**

Signalord for å indikere en mulig farlig situasjon som, hvis den ikke unngås, kan føre til død eller alvorlig personskade.

**⚠ FORSIKTIG**

Signalord for å indikere en potensielt farlig situasjon som, hvis den ikke unngås, kan føre til mindre eller moderat personskade.

**OBS**

Signalord for å indikere en mulig farlig situasjon som, hvis den ikke unngås, kan føre til materielle skader på produktet eller eiendom/eiendeler.

## 5 Sikkerhetsinstruksjoner

**⚠ ADVARSEL**

**Les alle sikkerhetsinstruksjoner, anvisninger, illustrasjoner og tekniske data, som er vedlagt el-verktøyet.**

Unnlattelse av å overholde de påfølgende anvisningene kan føre til elektrisk støt, brann og/eller alvorlige personskader.

### Oppbevar alle sikkerhetsinstruksjoner og anvisninger for framtiden.

Begrepet "El-verktøy" som brukes i sikkerhetsinstruksjonene gjelder for strømdrevne el-verktøy (med strømledning) eller batteridrevne el-verktøy (uten strømledning).

### 1) Sikkerhet på arbeidsplassen

- a) **Hold arbeidsområdet rent og godt belyst.** Uorden eller ubelyste arbeidsområder kan føre til ulykker.
- b) **Ikke arbeid med el-verktøyet i eksplosjonsfarlig omgivelse, der det befinner seg brennbare væsker, gass eller støv.** El-verktøy lager gnister, som kan antenne støvet eller dampen.
- c) **Hold barn og andre personer unna når du bruker el-verktøyet.** Hvis du blir distraheret, kan du miste kontrollen over el-verktøyet.

### 2) Elektrisk sikkerhet

- a) **Tilkoblingspluggen til el-verktøyet må passe inn i stikkkontakten. Støpselet må på ingen måter endres. Ikke bruk adapterpluggen sammen med jordet el-verktøy.** Uendrede støpsler og passende stikkontakter reduserer risikoen for elektrisk støt.

- b) **Unngå kroppskontakt med jordete overflater til f.eks. rør, radiatorer, ovner og kjøleskap.** Det består en økt risiko for elektrisk støt, når din kropp er jordet.
- c) **Hold el-verktøy unna regn og fuktighet.** Hvis det kommer inn vann i et el-verktøy øker dette faren for elektrisk støt.
- d) **Ikke misbruk tilkoblingsledningen til å bære el-verktøyet, til å henge opp eller å trekke ut støpselet fra stikkkontakten.** Hold tilkoblingsledningen unna varme, olje, skarpe kanter eller bevegelige deler. Skadde eller sammenviklede tilkoblingsledninger øker risikoen for elektrisk støt.
- e) **Når du arbeider med et el-verktøy utendørs, må du kun bruke skjøteledninger, som også er egnet for utendørs bruk.** Bruken av en skjøteledning som er egnet for utendørs bruk reduserer risikoen for elektrisk støt.
- f) **Hvis det ikke er mulig å unngå drift av el-verktøyet i fuktig omgivelse, må du bruke en feilstrømbryter.** Bruk av en feilstrømbryter reduserer faren for elektrisk støt.

### 3) Sikkerhet til personer

- a) **Vær oppmerksom, pass på hva du holder på med, og gå fornuftig frem ved arbeid med et el-verktøy. Ikke bruk el-verktøy når du er trett eller er påvirket av narkotika, alkohol eller medikamenter.** Ett øyeblikks uaktsomhet ved bruk av el-verktøyet kan føre til alvorlige personskader.
- b) **Bruk personlig verneutstyr og alltid vernebriller.** Bruk av personlig verneutstyr, som støvmaske, sklisikre vernesko, sikkerhetshjelm eller hørselsvern, alt etter type og bruk av el-verktøyet, reduserer faren for personskader.
- c) **Unngå utilsiktet idriftsetting.** Forsikre deg om at el-verktøyet er slått av, før du kobler det til på strømforsyningen og/eller batteriet, samt løfter eller bærer det. Hvis du har fingeren på bryteren mens du bærer el-verktøyet eller kobler el-verktøyet til strømforsyningen mens det er slått på, kan dette føre til ulykker.
- d) **Fjern innstillingsverktøy eller skrunøkler, før du slår på el-verktøyet.** Et verktøy eller en nøkkel, som befinner seg i en dreierende del av el-verktøyet, kan føre til personskader.
- e) **Unngå unormal kroppsholdning. Sørg for sikkert fotfeste og hold alltid likevekten.** Slik kan du i uventede situasjoner bedre kontrollere el-verktøyet.
- f) **Bruk egnede klær. Du skal ikke benytte vide klær eller smykker.** Sørg for at hår og klær holdes unna bevegelige deler. Løstsittende klær, smykker eller langt hår kan hektes fast i bevegelige deler.
- g) **Hvis det er mulig å montere støvavtrekks- og oppsamlingsinnretninger, må de tilkobles og brukes på riktig måte.** Bruk av et støvavtrekk kan redusere støvrelaterte farer.
- h) **Men du må ikke føle deg for sikker, og ikke heve deg selv over sikkerhetsreglene for el-verktøy, selv om du etter hyppig bruk er kjent med el-verktøyet.** Uaktsom handling kan i løpet av et brøkdels sekund føre til alvorlige personskader.

### 4) Bruk og behandling av el-verktøyet

- a) **Du skal ikke overbelaste el-verktøyet. Bruk et el-verktøy som er egnet for arbeidet som skal utføres.** Med passende el-verktøy arbeider du bedre og sikrere i det angitte effektområdet.
- b) **Ikke bruk el-verktøy, som har defekt bryter.** El-verktøy, som ikke lenger kan slås på eller av, er farlig og må repareres.
- c) **Trekk støpselet ut av stikkkontakten og/eller fjern det avtakbare batteriet, før du foretar innstillinger på apparatet, skifter deler til bruksverktøyet som brukes eller legger bort el-verktøyet.** Denne forholdsregelen hindrer utilsiktet start av el-verktøyet.
- d) **El-verktøy som ikke er i bruk, må oppbevares utenfor rekkevidden til barn. Ikke la personer bruke el-verktøyet, som ikke er kjent med det eller ikke har lest disse anvisningene.** Elektroverktøy er farlige, når de brukes av uerfarne personer.
- e) **El-verktøy og bruksverktøy som brukes krever nøye pleie. Kontroller om bevegelige deler fungerer feilfritt og ikke klemmer, om deler er brukket eller ødelagt, slik at funksjonen til el-verktøyet er redusert. Sørg for at skadde deler repareres før el-verktøyet brukes.** Mange ulykker skyldes dårlig vedlikeholdt el-verktøy.
- f) **Skjæreverktøy skal holdes skarpe og rene.** Korrekt pleide skjæreverktøy med skarpe skjærekanter er mindre utsatt for fastsetting og lettere å føre.
- g) **El-verktøy, tilbehør, bruksverktøy osv. skal brukes tilsvarende disse anvisningene. Derved må du ta hensyn til arbeidsforholdene og arbeidet som skal utføres.** Bruk av el-verktøy til andre formål enn det som regnes som tiltenkt bruk kan føre til farlige situasjoner.
- h) **Sørg for at håndtak og håndtaksflater holdes tørre, rene og fri for olje og fett.** Glatte håndtak og håndtaksflater tillater ikke sikker betjening og styring av el-verktøyet i uforutsigbare situasjoner.

### 5) Service

- a) **El-verktøyet skal kun repareres av kvalifisert fagpersonell og kun med original-reservedeler.** Dermed sikres det at sikkerheten til el-verktøyet opprettholdes.

### Bruk og behandling av det batteridrevne verktøyet

- a) **Batterier må kun lades med ladeapparater som anbefales av produsenten.** Gjennom et ladeapparat, som er egnet for en bestemt type batterier, er det brannfare, hvis det brukes med andre batterier.
- b) **Benytt kun batterier som er ment for dette i elektroverktøy.** Bruken av andre batterier kan føre til personskader og brannfare.
- c) **Sørg for at batterier som ikke er i bruk holdes unna binders, mynter, nøkler, spiker, skruer eller andre små metallgjenstander, som kan forårsake en forbindelse på kontaktene.** En kortslutning mellom batterikontaktene kan føre til forbrenninger eller brann.

- d) Ved feil bruk kan væske lekke ut av batteriet. Unngå kontakt med denne væsken. Ved utilsiktet kontakt må væsken skylles av med vann. Dersom væsken kommer i øynene, må det i tillegg konsulteres legehjelp. Batterivæske som trer ut kan føre til hudirritasjon eller forbrenninger.
- e) Ikke bruk batterier som er skadet eller som er endret. Skadede eller endrede batterier kan oppføre seg uforutsigbart og føre til brann, eksplosjon eller fare for personskader.
- f) Batteriet må ikke utsettes for brann eller for høye temperaturer. Brann eller temperaturer på over 130 °C kan føre til eksplosjon.
- g) Følg alle veiledninger for lading og sørg for at batteriet eller batteriverktøyet aldri lades utenfor temperaturområdet som er angitt i bruksanvisningen. Feil lading eller lading utenfor det tillatte temperaturområdet kan ødelegge batteriet og øke brannfaren.
- h) Foreta aldri vedlikehold av skadde batterier. Vedlikehold av batterier skal kun utføres av produsenten eller autoriserte kundeserviceinstanser.

### 5.1 Apparatspesifikke sikkerhetsanvisninger

- Produktet må ikke brukes av personer (inkludert barn) med reduserte fysiske, sensoriske eller mentale evner eller mangel på erfaring og kunnskap.
- Rengjøring og brukervedlikehold må ikke utføres av barn.
- Hold produktet unna regn og fuktighet. Hvis det kommer inn vann i produktet øker dette faren for elektrisk støt.
- Unngå bruk av produktet ved temperaturer under +5°C.
- La aldri produktet være uten tilsyn.

#### **FORSIKTIG**

Produktet skal bare drives i en kort periode. Lang, kontinuerlig drift på mer enn 10 minutter fører til at produktet overopphetes. Slå av produktet umiddelbart og la det avkjøle i minst 10 minutter

#### **FARE**

##### **Fare for personskader!**

Du må ikke pumpe opp gjenstandene som skal blåses opp over det foreskrevne trykket. Disse kan sprekke og forårsake personskader og/eller materielle skader.

- Ikke overskrid det tillatte ytelsesområdet til kompressoren. Ikke pumpe opp lastebil, traktor eller andre store dekk.
- Ikke bearbeide materialer som er eller kan være potensielt lett antennelige eller eksplosive.
- **Produktet skal aldri brukes til andre formål.**
- Produktet må alltid holdes rent, tørt og fritt for olje eller smørefett. Fjern støv etter hver bruk og før lagring.
- Bruk aldri bensin eller andre antennelige væsker for å rengjøre produktet! Dampere som er igjen i produktet kan antennes av gnister og føre til at produktet eksploderer.

- **Vær alltid oppmerksom! Pass alltid på hva du gjør og handle med sunn fornuft.** Produktet skal aldri brukes, hvis du er ukonsentrert eller ikke føler deg vel.
- Unngå sterke belastninger på ledningssystemet, ved å bruke fleksible slangeilkoblinger for å unngå knekk.
- Det anbefales at tilførselsslanger ved trykk på over 7 bar utstyres med en sikkerhetskabel f.eks en wire.
- Ikke ta på de varme komponentene til produktet!
- Sørg for at alle slanger og armaturer er egnet for det maksimale tillatte arbeidstrykket til kompressoren.
- **Hvis det ikke er mulig å unngå drift av el-verktøyet i fuktig omgivelse, må du bruke en feilstrømbryter.** Bruk av en feilstrømbryter reduserer faren for elektrisk støt.

Maskinen skal forsynes via en jordfeilbryter (RCD) med en utløserstrøm på maksimalt 30 mA.

### Restfarer

**Produktet er konstruert og bygget i henhold til nyeste tekniske standarder og anerkjente sikkerhetstekniske regler. Likevel kan det oppstå enkelte restfarer ved arbeidet.**

- Hørselsskader, hvis det ikke brukes foreskrevet hørselverv.
- Restfarer kan minimeres dersom "Sikkerhetshenvisninger" og "Forskriftsmessig bruk" samt bruksanvisningen som helhet følges.
- Bruk produktet slik det anbefales i denne brukerveiledningen. På denne måten oppnår du at produktet gir optimal ytelse.
- Dessuten kan det, på tross av alle forholdsregler som treffes, finnes muligheter for ikke-åpenbare restfarer.

#### **ADVARSEL**

Under drift danner dette el-verktøyet et elektromagnetisk felt. Dette feltet kan under visse omstendigheter skade aktive eller passive medisinske implantater. For å redusere faren for alvorlige eller dødelige farer anbefaler vi at personer med medisinske implantater forhører seg med legen sin eller produsenten av implantatet før elektroverktøyet betjenes.

#### **ADVARSEL**

Ved langvarig arbeid kan operatøren oppleve sirkulasjonsforstyrrelser (hånd-arm vibrasjonssyndrom) på grunn av vibrasjoner i operatørens hender.

Hånd-arm vibrasjonssyndromet er en vaskulær sykdom hvor de små blodkarene på fingrene og tærne får sporadiske krampes. De berørte områdene er ikke lenger tilstrekkelig forsynt med blod og ser således meget bleke ut. Hyppig bruk av vibrerende produkter kan forårsake nerveskader hos personer som har nedsatt blodstrøm (f.eks. røykere, diabetikere).

Hvis du merker uvanlige svekkelser, må du stoppe arbeidet omgående og oppsøke en lege.

## OBS

Produktet er en del av 20V IXES-serien og skal kun brukes med batterier fra denne serien. Batterier skal kun lades med ladere fra denne serien. Herved må du følge spesifikasjonene til produsenten.

## ⚠ ADVARSEL

**Vær oppmerksom på sikkerhetsanvisningene og merknadene for lading og riktig bruk som er gitt i brukerveiledningen til batteriet og laderen fra 20V IXES-serien. En detaljert beskrivelse av ladeprosessen og ytterligere informasjon finnes i denne separate bruksanvisningen.**

## 6 Tekniske data

Merkespenning	20 V  (Li-ion batteri)
	12 V
	230 V~
Driftsmodus	S3 20 % 10 min
Effekt trykkluftpumpe:	120 W
Effekt fortrenningspumpe:	80 W
Maks. trykk	10,3 bar (150 PSI)
Maks. turtall	3500 min <sup>-1</sup> (trykkluft)
	15000 min <sup>-1</sup> (lavtrykk)
Lufttransportmengde vifte	380 l/min
Lufttransportmengde kompressor	21 l/min
USB A-tilkobling	5V/2A
USB C-tilkobling	5V/2A
Beskyttelsesklasse	II/(dobbel isolering)

Med forbehold om tekniske endringer!

### Driftsmodus S3 (periodisk drift)

Driften består av en nominell belastning og stillstandtid. Driftstiden er 10 minutter, den relative innkoblingsvarigheten er 25 % av driftstiden.

### Støyverdier

## ⚠ ADVARSEL

Støy kan ha en alvorlig innvirkning på helsen din. Hvis maskinstøyen overstiger 85 dB, bruk egnet hørselsvern for deg selv og alle i nærheten.

Støy- og vibrasjonsverdier ble beregnet tilsvarende EN 62841-1.

Luftpumpe	
Lydtryknivå (på betjeningsplassen) $L_{pA}$	82,5 dB
Usikkerhet K	3 dB
Lydeffektnivå målt $L_{wA}$	92,0 dB
Usikkerhet K	2,04 dB
Lydeffektnivå garantert $L_{wA}$	94 dB
Blåsemodus	
Lydtryknivå (på betjeningsplassen) $L_{pA}$	74,6 dB

Usikkerhet K	3 dB
Lydeffektnivå målt $L_{wA}$	82,3 dB
Usikkerhet K	3 dB

### Vibrasjonsverdier

Total vibrasjonsverdi $a_h$	<2,5 m/s <sup>2</sup>
Usikkerhet K	1,5 m/s <sup>2</sup>

Den angitte totale vibrasjonsverdien og den totale støymisjonsverdien er blitt målt iht. en standardisert testmetode og kan brukes for sammenligning av et el-verktøy med et annet.

De angitte støymisjonsverdiene og den angitte totale vibrasjonsverdien kan også benyttes til en foreløpig vurdering av belastningen.

## ⚠ ADVARSEL

**Støymisjonen og vibrasjonsutslippsverdien kan ved den faktiske bruken av el-verktøyet skille seg fra de angitte verdiene, avhengig av type og måte, som el-verktøyet brukes, spesielt, hvilken type arbeidsstykke som arbeides.**

Prøv å holde belastningen lavest mulig. Eksempler på tiltak: begrenset arbeidstid. Derved skal en ta hensyn til alle aspektene til driftssyklusen (for eksempel perioder, der el-verktøyet er slått av, og slike, der det er slått på, men drives uten belastning).

Om nødvendig, hold deg til hvileperioder og begrenset arbeidets varighet til det absolutt nødvendige.

## 7 Utpakking

## ⚠ ADVARSEL

**Produktet og emballasjematerialer er ikke et leketøy!**

**Barn skal ikke leke med plastposer, folier og smådeler! Det er fare for svelging og kvelning!**

- Åpne emballasjen og ta produktet forsiktig ut.
- Fjern emballasjematerialet samt emballasje- og transportsikringene (hvis der er noen).
- Sjekk at leveringsomfanget er fullstendig.
- Kontroller produktet og tilbehørsdeler for transportskader. Meld eventuelle skader straks til transportselskapet som leverte produktet. Senere reklamasjoner vil ikke bli godtatt.
- Hvis det er mulig, bør du bevare emballasjen til garantiperioden er over.
- Gjør deg kjent med produktet ved hjelp av brukerveiledningen før du tar det i bruk.
- Når det gjelder tilbehør, slitasje- og reservedeler, skal du kun bruke originaldeler. Reservedeler får du hos din fagforhandler.
- Oppgi ved bestillinger våre artikkelnumre, samt type og byggeår for produktet.



## 8 Før idriftsetting

### FORSIKTIG

#### Fare for personskader!

Sett batteriet inn først, når det batteridrevne verktøyet er klargjort for bruk.

#### Sett inn batteriet

1. Skyv batteriet (29) inn i batteriholderen (26). Batteriet (29) klikker på plass hørbart.

#### Ta ut batteriet

1. Trykk på opplåsingstasten (30) på batteriet (29) og trekk det ut av batteriholderen (26).

#### Lad batteriet

1. For å lade batteriet (29), følg instruksjonene i bruker-veiledningen for batteriet (29) og laderen (28) du bruker.

## 9 Betjening

### FORSIKTIG

#### Fare for personskader!

Sett batteriet inn først, når det batteridrevne verktøyet er klargjort for bruk.

### OBS

#### Bruk hørselsvern!

Bruk egnet hørselsvern når du befinner deg i nærheten av produktet.

### OBS

Produkt er ikke egnet for kontinuerlig bruk. Produktet skal brukes i maksimalt 2 minutter. Ved overoppheting av produktet, fjern batteriet umiddelbart. Ta produktet i drift igjen når det er avkjølt.

#### Merknad:

Produktet vibrerer under drift. Plasser det derfor på et fast og jevnt underlag under drift. Den største helningen fra horisontalen er 10°. Det er fire støtteføtter på undersiden av produktet.

### 9.1 Veksle mellom batteri- og strøm drift

#### Merknad:

Ved drift med en 12V likestrøm-energikilde, må sikringen til sigarettenneren være minst 15 A. Hvis den faktiske verdien er mindre enn 15 A, kan sikringen smelte. Hvis du har spørsmål eller tvil om dette, ta kontakt med kjøretøyproduzenten. Intet ansvar kan påtas for feil bruk.

#### Merknad:

Sørg for at produktet er slått av og sikret mot utilsiktet innkobling.

1. Plasser produktet på en flat, rett overflate.
2. For å forsyne produktet med strøm via batteriet (29), sett inn et batteri fra 20V IXES-serien i batteriholderen (26) og sett valg-bryteren (2) på "Li-ion".

3. For å drive produktet via nettkabelen (230 V vekselstrøm), koble nettkabelen (230 V vekselstrøm) (20) til en forskriftsmessig installert stikkontakt og sett valg-bryteren (2) til "Plugg" for nettdrift.
4. For å forsyne produktet med strøm via tilkoblingskabelen (12V likestrøm) (8), koble du kabelen til en 12-V-likestrøm-energikilde (sigarettenner) og setter valg-bryteren (2) på "Plugg" for nettdrift.

### 9.2 Bruke trykkluftfunksjonen

#### Merknad:

### OBS

#### Fare for skader!

Ikke forskriftsmessig omgang med produktet kan føre til skader.

- For gjenstander som skal blåses opp, vær oppmerksom på produsentens spesifikasjoner og sikkerhetsanvisninger.
- Kort tid før utkobling kan trykket som vises på displayet være 0,05–0,2 bar høyere enn det forhåndsvalgte trykket på grunn av overtrykk i luftslangen.
- Produktet egner seg for å pumpe opp bil-, motorsykel- og sykkeldekk, sportsballer o.l.
- Det maksimale driftstrykket til høytrykkspumpen er 10,3 bar.

#### Merknad:

Ved å bruke PÅ/AV-tasten kan du velge mellom enhetene PSI (psi), BAR (bar) og KPA (kPa). Den valgte enheten vises på displayet.

1. Rull trykkluftslangen (9) helt ut.
2. Åpne spaken på ventiladapteren (9) og koble trykkluftslangen til gjenstanden du vil blåse opp. Bruk om nødvendig en av adapterene fra oppbevaringsrommet (15).
3. Trykk spaken på ventiladapteren (9) ned igjen.
4. Koble produktet til en strømkilde eller sett inn et batteri (29) i batteriholderen (26) som beskrevet under .
5. Slå på produktet ved å trykke og holde inne PÅ/AV-tasten (4) i 5 sekunder.
6. Du kan nå stille inn ønsket trykk med "-"-tasten (3) og "+"-tasten (5). Du kan redusere trykket ved å bruke "-"-tasten (3), og du kan øke trykket ved å bruke "+"-tasten (5). Hvis du holder "-"-tasten (3) eller "+"-tasten (5) trykket under valget, endres trykket raskere.
7. Når du har valgt ønsket trykk, slår du på trykkluftfunksjonen ved å sette PÅ/AV-tasten (4) til trykkluft. Produktet starter hørbart og begynner å pumpe. Produktet blåser opp den tilkoblede gjenstanden til forhåndsinnstilt trykk på displayet og slår seg deretter av automatisk.
8. For å slå av produktet, sett PÅ/AV-tasten (4) til "O".

### 9.3 Bruke lavtrykksfunksjonen

#### Merknad:

Lavtrykksfunksjonen er egnet for oppblåsing (oppblåsingfunksjon) og utsuging av luft (utsugingsfunksjon) fra gjenstander med større volum, som f.eks. luftmadrasser osv.

## 9.4 Blåse opp gjenstander

### OBS

#### Fare for skader!

Ikke forskriftsmessig omgang med produktet kan føre til skader.

- For gjenstander som skal blåses opp, vær oppmerksom på produsentens spesifikasjoner og sikkerhetsanvisninger.
  - Etter en driftstid på 2-minutter, la produktet avkjøles i ca. 8 minutter for å unngå overoppheting.
1. Ta vifteslangen (25) fra oppbevaringsanordningen (27) på baksiden av produktet.
  2. Monter tilkoblingen til vifteslangen (14) på luftuttaket (13). Dertil strammes den fast med urviseren.
  3. Forbind slangen med gjenstanden du vil blåse opp. Bruk adapterdyse (23) eller (24).
  4. Koble produktet til en strømkilde eller sett inn et batteri-sett i batteriholderen (se kapittelet "Veksle mellom batteri- og strømdrift").
  5. Slå på oppblåsingsfunksjonen ved å sette På/Av-tasten (4) på lavtrykk. Produktet starter hørbart og begynner å pumpe.
  6. For å slå av produktet, sett På-/Av-tasten (4) til "O".

## 9.5 Suge ut luft fra gjenstander

### Merknad:

Både displayet og produktet slås av automatisk etter inaktivitet.

1. Ta vifteslangen (25) fra oppbevaringsanordningen (27) på baksiden av produktet.
2. Monter tilkoblingen til vifteslangen (14) på luftinntaket (19). Dertil strammes den fast med urviseren.
3. Forbind slangen med gjenstanden du vil pumpe ut av. Bruk adapterdyse (23) eller (24).
4. Koble produktet til en strømkilde eller sett inn et batteri (29) i batteriholderen (26) som beskrevet under .
5. Slå på utsugingsfunksjonen ved å sette På/Av-tasten (4) på lavtrykk. Produktet starter hørbart og begynner å pumpe.
6. For å slå av produktet, sett På-/Av-tasten (4) til "O".

## 9.6 Slå LED-arbeidslampe (21) på/av

### ⚠ FORSIKTIG

Ikke se direkte inn i LED-arbeidslampen eller lyskilden.

1. Koble produktet til en strømkilde eller sett inn et batteri (29) i batteriholderen (26) som beskrevet under .
2. Slå på produktet ved å sette valgbryteren (2) til "Li-ion" for batteridrift eller "Plugg" for nettdrift.
3. For å slå på LED-arbeidslampen (21), trykk På-/Av-bryteren (22) til "I".
4. For å slå av LED-arbeidslampen (21), trykk På-/Av-bryteren (22) til "O".

## 9.7 Bruke USB-tilkoblingen

### Merknad:

Feil tilkobling av apparater til USB-tilkoblingene kan føre til skader på produktet og tilkoblede apparater.

- Koble alltid apparatet til USB-tilkoblingene først og slå først deretter på produktet.
- Kontroller driftsspenningen til det elektriske eller elektroniske apparatet før du kobler det til produktet.
- Når du bruker USB-tilkoblingene, må du ikke bruke trykkluft- eller lavtrykksfunksjonene samtidig.

Produktet har en USB-A-tilkobling og en USB-C-tilkobling. Disse kan brukes som strømkilde for mange elektroniske apparater som f.eks. mobiltelefoner, MP3-spillere, digitale kameraer osv.

Det er ikke mulig å lade Apple-produkter via USB-tilkoblingene.

Det er ingen tilkoblingskabel inkludert i leveringsomfanget for USB-tilkoblingene.

Bruk USB-tilkoblingene som følger:

1. Sett tilkoblingskabelen med det tilkoblede apparatet inn i ønsket USB-C-tilkobling (11) eller USB-A-tilkobling (12).
2. For å lade det tilkoblede apparatet , slå på produktet ved å sette valgbryteren (2) til "Li-ion" for batteridrift eller "Plugg" for nettdrift.

## 10 Elektrisk tilkobling

**Den installerte elektromotoren er tilkoblet og klar for drift. Tilkoblingen tilsvarer de gjeldende VDE- og DIN-bestemmelsene. Netttilkoblingen hos kunden, samt skjøteledningen som benyttes, må være i samsvar med disse forskriftene.**

Ved arbeidet med sprøyte- og sprayinnretninger samt ved midlertidig bruk utendørs skal produktet alltid kobles til via **en feilstrømbryter** med en utløserstrøm på maksimalt 30 mA eller mindre.

### MERKNAD

#### Viktig informasjon

Ved overbelastning av motoren slår den seg av automatisk. Etter en avkjølingsperiode (som vil variere i lengde) kan motoren slås på igjen.

## 10.1 Defekt elektro-tilkoblingsledning

Det oppstår ofte skader på isoleringen hos elektriske tilkoblingsledninger.

Årsaker for dette kan være:

- Trykksteder, når tilkoblingsledninger føres gjennom vinduer eller dørsprekker,
- Knekkpunkt på grunn av feil feste eller føring av tilkoblingsledningen,
- Grensesnitt på grunn av at tilkoblingsledningen ble overkjørt,
- Skader på isoleringen fordi den ble revet ut av stikkontakten i veggen,
- Riss som følge av aldning hos isoleringen.

Slike defekte elektriske tilkoblingsledninger må ikke brukes og er på grunn av isolasjonsskadene, livsfarlig.

Kontroller den elektriske tilkoblingsledningen regelmessig for skader. Pass på at tilkoblingsledningen ikke er koblet til strømmettet ved kontroll.

Strømledninger skal være i samsvar med relevante VDE- og DIN-bestemmelser. Bruk kun tilkoblingsledninger med lik merking "H05VV-F".

Et påtrykk av typebetegnelsen på tilkoblingskabelen er en forskrift.

## 10.2 Vekselstrømmotor

- Nettpenningen skal være 230 V~.
- Skjøteledninger med opp til 25 m lengde må ha et tverrsnitt på 1,5 kvadratmillimeter.

Tilkoblinger og reparasjoner av det elektriske utstyret skal kun gjøres av en elektriker.

### Tilkoblingstype Y

Hvis utskifting av nettilkoblingsledningen er nødvendig, må dette gjøres av produsenten eller dens representant for å unngå sikkerhetsfarer.

## 11 Rengjøring, vedlikehold, lagring og transport

**⚠ ADVARSEL**

**La et fagverksted utføre reparasjons- og vedlikeholdsarbeider som ikke er beskrevet i denne brukerveiledningen. Bruk kun originale reservedeler.**

**Det er fare for ulykker! Vedlikeholds- og rengjøringsarbeider må prinsipielt utføres med avslått motor og trukket strømplugg. Det er fare for personskader! La produktet avkjøle før alle vedlikeholds- og rengjøringsarbeider. Elementer av motoren er varme. Det er fare for personskader og forbrenning!**

Produktet kan starte uventet, noe som kan føre til personskader.

- Slå av motoren før alle rengjørings- og vedlikeholdsarbeider.
- La motoren avkjøle.
- Trekk ut strømpluggen!
- Fjern trykket i kompressoren!

### 11.1 Rengjøring

- Hold beskyttelsesinnretninger, luftspalter og motorhuset mest mulig fri for støv og smuss. Tørk av produktet med en ren klut eller blås ut av det med trykkluft med lavt trykk. Vi anbefaler at du rengjør produktet direkte etter hver bruk.
- Rengjør produktet regelmessig med en fuktig klut og litt flytende såpe. Ikke bruk rengjørings- eller løsningsmidler. Disse kan angripe plastdelene til produktet. Pass på at det ikke kan komme vann inn i produktet.
- Vi anbefaler at du rengjør produktet direkte etter hver bruk.
- Slange og sprøyteverktøy må kobles fra kompressoren før rengjøring. Kompressoren må ikke rengjøres med vann, løsningsmidler eller lignende.

### 11.2 Vedlikehold

Kontroller regelmessig tilstanden til produktet. Kontroller blant annet om:

- tastene er uskadede,
- tilbehøret er i feilfri tilstand,
- nettkablene og pluggene er uskadede,
- lufteråpningene er frie og rene. Bruk ev. en myk børste eller en pensel, for å rengjøre den.

### 11.3 Lagring og transport

**OB**

Trekk ut strømpluggen, luft ut kompressoren og alle tilkoblede universale trykkluftverktøy. Slå av kompressoren slik at den ikke kan tas i drift av uvedkommende.

Lagre produktet og dets tilbehør på et mørkt, tørt, frostfritt sted og utilgjengelig for barn.

Den optimale lagringstemperaturen er mellom 5°C og 30°C. Oppbevar produktet i originalemballasjen.

Dekk til produktet for å beskytte det mot støv eller fuktighet. Oppbevar brukerveiledningen sammen med produktet.

- Rengjør og vedlikehold produktet før lagring.
- Fjern batteriet fra produktet før lagring over lengre tid (f.eks. overvintring).
- Transporter produktet ved hjelp av det foreskrevne transporthåndtaket ().

## 12 Reparasjon & Reservedelsbestilling

Du må passe på, at følgende deler til dette produktet underligger en bruksavhengig eller naturlig slitasje hhv. følgende deler er nødvendige som forbruksmaterialer.

**OB**

I henhold til produktansvarloven påtar vi oss ikke ansvar for skader som skyldes feilaktige reparasjoner eller manglende bruk av originale reservedeler.

Be kundeservicen eller en autorisert fagperson til å utføre reparasjoner. Det samme gjelder for tilbehørsdeler.

Reservedeler og tilbehør får du i vårt servicesenter. Hertil må du skanne QR-koden på tittelsiden.

### 12.1 Bestilling av reservedeler

Ved bestilling av reservedeler må du angi følgende opplysninger:

- Modellbetegnelse
- Artikkelnummer
- Data til typeskiltet

#### Reservedeler / tilbehør

Batteri SBP2.0 artikkel-nr.:	7909201708
Batteri SBP4.0 artikkel-nr.:	7909201709
Lader SBC2.4A artikkel-nr.:	7909201710
Lader SBC4.5A artikkel-nr.:	7909201711
Lader SDBC2.4A artikkel-nr.:	7909201712
Lader SDBC4.5A artikkel-nr.:	7909201713

### 13 Kassering og gjenvinning

#### Henvising om emballasjen



Emballasjemateriale kan resirkuleres. Vennligst kast emballasje på en miljøvennlig måte.

#### Henvisinger til elektro- og elektronikkenshetslov (ElektroG)

**Brukt elektriske og elektroniske enheter skal ikke kastes i husholdningsavfallet, men må samles inn eller kasseres separat!**

- Gamle batterier eller oppladbare batterier, som ikke er fast installert i det gamle apparatet, må tas ut uten at de skades før apparatet leveres inn! Kasseringen av disse er regulert av batteriloven.
- Eieren eller brukeren av elektriske og elektroniske apparater er forpliktet til å levere disse inn til gjenvinning.
- Sluttbrukeren har ansvaret for å slette personrelaterte opplysninger fra enheten som skal kasseres!
- Symbolet med utkrysset søppelkasse betyr at brukte elektriske og elektroniske enheter ikke skal kastes i husholdningsavfallet.
- Brukte elektroniske og elektriske enheter kan leveres inn gratis ved følgende steder:
  - Offentlige kassering- eller innsamlingssteder (f.eks. kommunale miljøstasjoner)
  - Utsalgssteder for elektriske apparater (stasjonære eller online) dersom forhandleren er forpliktet til å ta enhetene tilbake eller frivillig tilbyr dette.
  - Du kan levere inn opptil tre gamle elektriske enheter per type enhet, med en maksimal kantlengde på 25 centimeter, fra produsenten gratis uten å først kjøpe en ny enhet eller ta dem til et annet autorisert innsamlingspunkt i ditt område.

– Du kan finne ut flere supplerende returbetaelinger fra produsenter og distributører hos de respektive kundeservicene.

- Hvis produsenten leverer et nytt elektrisk apparat til en privat husholdning, kan denne arrangere at det gamle elektriske apparatet skal hentes på forespørsel fra sluttbrukeren. A kontakt med produsentens kundeservice for dette.
- Disse erklæringene gjelder kun for enheter som er installert og solgt i landene i EU og underlagt det europeiske direktivet 2012/19/EU. I land utenfor EU kan det være avvikende bestemmelser for kassering av brukte elektriske og elektroniske enheter.

#### Henvisinger om litium-ion-batterier

##### Demonter batteriet før kassering av apparatet!



- Ikke kast batteriet i husholdningsavfallet, i ild (eksplosjonsfare) eller i vann. Skadde batterier kan skade miljøet og helsen din hvis det lekker ut giftig røyk eller væske.
- Defekte eller brukte batterier må resirkuleres iht. direktiv 2006/66/EF.
- Lever apparatet og laderen på et gjenvinningspunkt. Plast- og metalldelene som brukes kan sorteres og gjenvinnes.
- Kast batteriene i utladet tilstand. Vi anbefaler å dekke polene med en limstrimmel for å beskytte mot kortslutning. Ikke åpne batteriet.
- Kast batterier i henhold til lokale forskrifter. Jepp, lever inn batterier på et innsamlingssted for gamle batterier hvor de blir resirkulert på en miljøvennlig måte. Spør ditt lokale renovasjonsselskap om dette.

### 14 Feilhjelp

Feil	Mulig årsak	Avhjelp
Kompressor går ikke.	Nettspenning ikke tilgjengelig.	Kontroller kabelen, strømpluggen og stikkkontakten.
	For lav nettspenning.	Unngå for lange skjøteledninger. Bruk en skjøteledning med tilstrekkelig ledertverrsnitt.
	Utetemperatur for lav.	Må ikke drives under +5°C utetemperatur.
	Motor overopphetet.	La motoren avkjøles, ev. fjern årsaken for overoppheting.
Kompressoren går men verktøyene går ikke.	Slangeforbindelser utett.	Kontroller trykkluftslangen og verktøyene, skift ut om nødvendig.

### 15 Garantibetingelser – Schepach 20V IXES serie

Revisjonsdato 11.07.2023

#### Kjære kunde,

våre produkter er underlagt streng kvalitetskontroll. Dersom et produkt likevel en gang ikke skulle fungere korrekt, beklager vi dette veldig og ber deg ta kontakte med servicetjenesten vår på adressen nedenfor. Vi er også tilgjengelig for deg på telefon via servicenummeret. Følgende henvisinger er ment å hjelpe deg med enkel bearbeiding og regulering i tilfelle skade.

#### For å oppfylle garantikravene gjelder følgende:

1. Disse garantibetingelsene regulerer våre ytterligere produsentgarantitjenester for kjøpere (private sluttbrukere) av nye produkter. De lovpålagte garantikravene påvirkes ikke av denne garantien. Forhandleren du kjøpte produktet fra er ansvarlig for dette.

2. **Garantitjenesten** omfatter utelukkende mangler ved et nytt produkt du har kjøpt som skyldes en material- eller produksjonsfeil og er - etter vårt skjønn - begrenset til gratis reparasjon av slike mangler eller bytte av produktet (om nødvendig også bytte med en etterfølgermodell). Utskiftede produkter eller deler blir eiendom. Vennligst merk at våre produkter forskriftsmessig sett ikke ble konstruert for kommersiell, håndverks- eller profesjonell bruk. En garantisak oppstår derfor ikke dersom produktet ble brukt i kommersiell, håndverks- eller industrivirksomhet innenfor garantiperioden eller var utsatt for tilsvarende belastning.
3. **Unntatt fra våre garantitjenester er:**
  - Skader på produktet forårsaket av manglende overholdelse av monteringsanvisningen, feil installasjon, manglende overholdelse av bruksanvisningen (f.eks. tilkobling til feil nettspenning eller type strøm) eller vedlikeholds- og sikkerhetsforskriftene eller ved bruk av produktet under uegnet miljøbetingelser samt manglende pleie og vedlikehold.
  - Skader på produktet forårsaket av feil eller ikke-tiltenkt bruk (som overbelastning av produktet eller bruk av uautorisert verktøy eller tilbehør), penetring av fremmedlegemer i produktet (som sand, stein eller støv), transportskader, bruk av makt eller eksterne påvirkninger (som f.eks. skader forårsaket av fall).
  - Skader på produktet eller deler av produktet som skyldes tiltenkt, normal (driftsrelatert) eller annen naturlig slitasje samt skader og/eller slitasje på slitedeler.
  - Mangler på produktet forårsaket av bruk av tilbehør, tilleggs- eller reservedeler som ikke er originaldel eller ikke brukes som tiltenkt.
  - Produkter der det er gjort endringer eller modifikasjoner.
  - Mindre avvik fra den nominelle tilstanden som er irrelevante for produktets verdi og brukbarhet.
  - Produkter som det er utført uautoriserte reparasjoner eller reparasjoner på, spesielt av en uautorisert tredjepart.
  - Hvis merkingen på produktet eller identifikasjonsinformasjonen til produktet (maskinetikett) mangler eller er uleselige.
  - Produkter som er sterkt forurenset og derfor avvises av servicepersonell.
  - Krav på skadeerstatning samt følgeskader er generelt utelukket fra denne garantien.
4. **Garantiperioden** er normalt **5 år** (12 måneder ved batterier / oppladbare batterier) og starter på kjøpsdatoen for produktet. Datoen på den originale kjøpskvitteringen er avgjørende. Garantikrav må fremsettes umiddelbart etter at du blir oppmerksom på dem. Det er ikke mulig å gjøre krav på garantikrav etter utløpet av garantiperioden. Reparasjon eller utskifting av produktet fører hverken til forlengelse av garantiperioden eller at garantiperioden startes på nytt gjennom denne ytelsen for produktet eller for installerte reservedeler. Dette gjelder også når du bruker en tjeneste på stedet. Det berørte produktet skal fremvises eller sendes til kundeservicesenteret i rengjort stand sammen med en kopi av kjøpskvitteringen - som inneholder informasjon om kjøpsdato og produktbetegnelse.

Hvis et produkt sendes ufullstendig uten fullstendig leveringsomfang, vil det manglende tilbehøret bli kreditert / trukket fra dersom produktet byttes ut eller refunderes. Delvis eller fullstendig demonterte produkter kan ikke aksepteres som et garantikrav. Dersom reklamasjonen ikke er berettiget eller utenfor garantiperioden, bærer kjøper som hovedregel transportkostnadene og transportrisikoen. **Vennligst varsle et garantikrav på forhånd til servicesenteret (se nedenfor).** Som regel avtales det at det defekte produktet med en kort beskrivelse av feilen sendes til serviceadressen angitt nedenfor per organisert retur eller - ved reparasjoner utenfor garantiperioden - med tilstrekkelig porto, tatt i betraktning relevante retningslinjer for emballasje og frakt. **Vær oppmerksom på at produktet ditt (avhengig av modell) av sikkerhetsgrunner er fritt for alle driftsstoffer når det returneres.** Produktet som sendes til vårt servicesenter skal pakkes på en slik måte at skader på det reklamerte produktet unngås under transport. Etter fullført reparasjon / utskifting sender vi produktet kostnadsfritt tilbake til deg. Hvis produkter ikke kan repareres eller skiftes ut, kan refusjon gjøres etter eget skjønn opp til kjøpesummen for det defekte produktet, med forbehold om fradrag for slitasje. [Disse garantiene gjelder kun til fordel for den opprinnelige private kjøperen og kan ikke overdras eller overføres.](#)

5. **Forlengelse av garantiperioden til 10 år:** Scheppach tilbyr en ekstra garantiforlengelse på 5 år på produkter fra Scheppach 20V-serien. Garantitiden for disse produktene er derfor totalt 10 år. Batterier / oppladbare batterier, ladeapparater og tilbehør er unntatt fra dette. Du kan dra nytte av denne garantiforlengelsen ved å registrere ditt Scheppach-produkt fra dette området online på <https://garantie.scheppach.com> senest 30 dager fra kjøpsdatoen. Etter vellykket online registrering mottar du en bekreftelse på den artikkelrelaterte garantiforlengelsen.
6. **For å gjøre krav på ditt garantikrav må du ta kontakt med vårt servicesenter.**

**Vennligst bruk fortrinnsvis vårt skjema på hjemmesiden vår:** <https://www.scheppach.com/de/service>

**Vennligst ikke send oss noen produkter uten først å kontakte oss og registrere deg hos vårt servicesenter.**

**For å gjøre krav på denne garantien er første kontakt med vårt servicesenter et obligatorisk krav.** Garantikrav må fremsettes innen 14 dager etter at mangelen er oppdaget før garantiperioden utløper. Dette krever den originale kjøpskvitteringen og, hvis aktuelt, bekreftelse på den artikkelrelaterte garantiforlengelsen.

7. **Bearbeidingstid** - Som regel behandler vi reklamasjoner innen 14 dager etter mottak i vårt servicesenter. Dersom oppgitt bearbeidingstid i unntakstilfeller overskrides, vil vi informere deg i god tid.
8. **Slitedeler er utelukket av garantien!** - Slitedeler er: a) medfølgende, påmonterte og/eller innebygde batterier / oppladbare batterier samt b) alle modellavhengige slitedeler (inkludert reimer, sagblader, innsatsverktøy, slipeskiver, filtre, kullbørster, osv., se bruksanvisningen). Unntatt fra garantien er batterier eller oppladbare batterier som er dypt utladet eller har skadet hus og/eller batteripoler.

9. **Kostnadsoverslag** - Vi vil reparere produkter som ikke eller ikke lenger dekkes av garantien mot et gebyr. Ved forespørsel av vårt servicesenter kan du sende inn de defekte produktene for et kostnadsoverslag og om nødvendig gi servicesenteret skriftlig reparasjonsgodkjenning (per post, e-post). Ingen videre behandling skjer uten reparasjonsgodkjenning.

10. **Andre krav**, enn de som er nevnt ovenfor, kan ikke gjøres gjeldende.

**Garantibetingelsene** gjelder kun i gjeldende versjon på tidspunktet for reklamasjonen og er tilgjengelig på vår hjemmeside ([www.scheppach.com](http://www.scheppach.com)). Ved oversettelser gjelder alltid den tyske versjonen.

**Scheppach GmbH · Günzburger Str. 69 · 89335 Ichenhausen (Tyskland)**

**Telefon: +800 4002 4002 ·**

**E-post: [customerservice.NO@scheppach.com](mailto:customerservice.NO@scheppach.com) ·**

**Internett: <https://www.scheppach.com>**

Vi forbeholder oss retten til å foreta endringer i disse garantibetingelsene når som helst uten forvarsel.

## 16 EU-samsvarserklæring

### Original samsvarserklæring

#### Produsent:

Scheppach GmbH  
Günzburger Straße 69  
D-89335 Ichenhausen

Vi erklærer med eneansvar at produktet som er beskrevet her er i samsvar med gjeldende direktiver og standarder.

Merke: **SCHEPPACH**  
Art.betegnelse: **BATTERIDREVEN  
HYBRID-KOMPRESSOR  
Airforce 6**  
Art.nr. **5906159901**

#### EU-direktiver:

2014/30/EU, 2006/42/EF, 2011/65/EU\*

\* Gjenstand for erklæringen beskrevet ovenfor oppfyller forskriftene til direktiv 2011/65/EU fra Europa-Parlamentet og Rådet av 8. juni 2011 om begrensning av bruken av bestemte farlige stoffer i elektronikk og elektronisk utstyr.

#### 2000/14/EF\_2005/88/EF – Vedlegg: VI

Garantert lydeffektnivå 94 dB  
(L<sub>WA</sub>):  
Målt lydeffektnivå (L<sub>WA</sub>): 92 dB  
Effekt (P): 120 W  
Oppnevnt instans: TÜV Rheinland  
LGA Products GmbH,  
Tillystraße 2,  
90431 Nürnberg  
Nummer: 0197

#### Anvendte standarder:

EN 62841-1:2015/A11:2022; EN 1012-1:2010;  
EN ISO 12100:2010; EN 61000-3-3:2013+A1+A2;  
EN 61547:2009; EN 50498:2010;  
EN IEC 55014-1:2021; EN IEC 55014-2:2021;  
EN IEC 61000-3-2:2019+A1;  
EN IEC 55015:2019+A11; EN IEC 61000-6-3:2021;  
EN IEC 61000-6-1:2019;

#### Dokumentasjonsansvarlig:

Ann-Katrin Bloching  
Günzburger Str. 69  
D-89335 Ichenhausen

Ichenhausen, 18.10.2023



Simon Schünk  
Division Manager Product Center



Andreas Pecher  
Head of Project Management







## Съдържание

1	Увод.....	237
2	Описание на продукта.....	238
3	Обем на доставката.....	238
4	Употреба по предназначение.....	238
5	Указания за безопасност.....	239
6	Технически данни.....	242
7	Разопаковане.....	242
8	Преди пускане в експлоатация.....	243
9	Управление.....	243
10	Електрическо свързване.....	245
11	Почистване, поддръжка, съхранение и транспортиране.....	245
12	Ремонт и поръчка на резервни части.....	246
13	Изхвърляне и рециклиране.....	246
14	Отстраняване на неизправности.....	247
15	Гаранционни условия – серия Schepbach 20V IXES.....	247
16	ЕС Декларация за съответствие.....	249
17	Изображение в разглобен вид.....	250

## Обяснение на символите върху продукта

Използването на символи в настоящото ръководство следва да насочи вниманието Ви към евентуални рискове. Символите за безопасност и обясненията, които ги придружават, трябва да бъдат разбрани точно. Самите предупреждения не премахват рисковете и не могат да заменят правилните мерки за предотвратяване на злополуки.

	Внимание! Неспазването на знаците за безопасност и предупрежденията, поставени на продукта, както и неспазването на предупреждителните указания и ръководството за обслужване може да доведе до сериозни наранявания или дори до смърт.		Клас на защита II (двойна изолация)
	Преди пускане в експлоатация прочетете и спазвайте ръководството за употреба и указанията за безопасност!		Щепсел 12 V

	Носете защита за слуха. Въздействието на шум може да причини загуба на слуха.		Не излагайте продукта на дъжд. Продуктът трябва да се разполага, съхранява и експлоатира само при сухи условия на околната среда.
	Носете защитни очила.		Гарантирано ниво на звукова мощност на продукта.
	Предупреждение за електрическо напрежение.		Литиево-йонна акумулаторна батерия
	Постоянен ток		Продуктът отговаря на приложимите европейски директиви.

## 1 Увод

**Производител:**

Schepbach GmbH

Günzburger Straße 69

D-89335 Ichenhausen, Германия

**Уважаеми клиенти,**

Желаем Ви много приятни моменти и успехи при работата с Вашия нов продукт.

**Указание:**

Съгласно действащия закон за продуктовата отговорност, производителят на този продукт не носи отговорност за щети, възникнали по или поради този уред, при:

- Неправилно боравене
- Неспазване на ръководството за употреба
- Ремонти от неупълномощени специалисти, явяващи се трети лица
- Монтаж и подмяна на не оригинални резервни части
- Употреба не по предназначение
- отказ на електрическата инсталация при неспазване на предписанията за работа с електричество и разпоредбите на VDE 0100, DIN 57113 / VDE0113.

**Вземете под внимание:**

Ръководството за експлоатация е съставна част от този продукт.

То съдържа важни указания относно безопасната, правилната и икономичната работа с продукта, избягването на опасности, спестяването на разходи за ремонт, намаляването на времента на престой и увеличаването на надеждността и експлоатационния живот на продукта. В допълнение към указанията за безопасност в това ръководство за експлоатация, задължително трябва да спазвате отнасящите се до експлоатацията на продукта предписания във Вашата страна.

Преди да използвате продукта, запознайте се с всички указания за работа и безопасност. Използвайте продукта само както е описано и за посочените области на употреба. Съхранявайте ръководството за експлоатация на сигурно място и предавайте всички документи, когато предавате продукта на трети лица.

## 2 Описание на продукта

1. Дръжка за транспортиране
2. Селектор Акумулатор – 12 V/230 V
3. Бутон „-“
4. Бутон вкл./изкл. (дисплей)
5. Бутон „+“
6. Превключвател за вкл./изкл. (2-степенен превключвател на вентилатора)
7. Индикация с дисплей
8. Свързващ кабел (12 V постоянен ток)
9. Маркуч за сгъстен въздух с адаптер за вентил
10. Опорен крак
11. Извод USB C
12. Извод USB A
13. Изпускателен отвор за въздух на продукта
14. Извод за маркуча на вентилатора
15. Отделение за съхранение (принадлежности)
16. Вентил тип Dunlop/Blitz
17. Игла за топки
18. Конусовиден адаптер за вентил
19. Входящ отвор за въздух на продукта
20. Мрежов кабел (230 V променлив ток)
21. Светодиодна работна лампа
22. Превключвател за вкл./изкл. (светодиодна работна лампа)
23. Адаптерна дюза
24. Адаптерна дюза
25. Маркуч за вентилатор
26. Приемно гнездо за акумулатор
27. Приспособление за съхранение (маркуч за вентилатор)
28. Зарядно устройство \*
29. Акумулатор \*
30. Бутон за освобождаване (акумулатор)

## 3 Обем на доставката

Поз.	Брой	Наименование
16.	1 x	Вентил тип Dunlop/Blitz
17.	1 x	Игла за топки
18.	1 x	Конусовиден адаптер за вентил
24.	1 x	Адаптерна дюза
25.	1 x	Маркуч за вентилатор
28.	1 x	Зарядно устройство*
29.	1 x	Акумулатор*
	1 x	Хибриден компресор
	1 x	Ръководство за употреба

\* = не са включени задължително в обема на доставката!

## 4 Употреба по предназначение

Продуктът е подходящ за напompване на велосипедни гуми и надуваеми артикули за игра, спорт и плаж при използване на доставените адаптери.

Продуктът може да се използва само съгласно своето предназначение. Всяка различаваща се от това употреба не е по предназначение. За всякакъв вид производни от това щети или наранявания отговорност носи потребителят/операторът, а не производителят.

Съставна част от употребата по предназначение е също и спазването на указанията за безопасност, както и ръководството за монтаж и указанията за експлоатация в ръководството за употреба.

Лицата, които обслужват и поддържат продукта, трябва да са запознати с него и да са информирани относно възможните опасности.

Промените по продукта освобождават изцяло производителя от отговорност за възникнали в резултат от това щети.

Продуктът може да се използва само с оригинални резервни части и оригинални принадлежности на производителя.

Предписанията за безопасност, работа и поддръжка на производителя, както и посочените размери в Техническите данни, трябва да бъдат спазвани.

Моля, обърнете внимание, че нашите продукти не са конструирани с предназначение за търговска, професионална или промишлена употреба. Не поемаме гаранция, ако продуктът се използва в търговски, занаятчийски или промишлени предприятия, както и при равностойни дейности.

## Обяснение на сигналните думи в ръководството за употреба

### ОПАСНОСТ

Сигнална дума за обозначаване на непосредствено опасна ситуация, която, ако не бъде избегната, ще доведе до смърт или сериозно нараняване.

### ПРЕДУПРЕЖДЕНИЕ

Сигнална дума за обозначаване на възможна опасна ситуация, която, ако не бъде избегната, може да доведе до смърт или сериозно нараняване.

### БЛАГОРАЗУМИЕ

Сигнална дума за обозначаване на потенциално опасна ситуация, която, ако не бъде избегната, може да доведе до леки или средни наранявания.

### ВНИМАНИЕ

Сигнална дума за обозначаване на потенциално опасна ситуация, която, ако не бъде избегната, може да доведе до повреждане на продукта или имуществени щети.

## 5 Указания за безопасност

### ПРЕДУПРЕЖДЕНИЕ

Прочетете всички указания за безопасност, инструкции, илюстрации и технически данни, предоставени с този електрически инструмент.

Пропуски при спазването на инструкциите по-долу могат да доведат до токов удар, пожар и/или тежки наранявания.

**Запазете всички указания за безопасност и инструкции за бъдещи справки.**

Използването в указанията за безопасност понятие „електрически инструмент“ се отнася до захранвани от мрежата електрически инструменти (с мрежов проводник) или до захранвани с акумулатор електрически инструменти (без мрежов проводник).

### 1) Безопасност на работното място

- Поддържайте работното си място чисто и добре осветено. Безпорядъкът или неосветените работни места могат да доведат до злополуки.
- Не работете с електрически инструмент във взривоопасна среда, в която има запалими течности, газове или прахове. Електрическите инструменти създават искри, които могат да възпламенят праха или парите.
- Дръжте деца и други лица далеч по време на използването на електрическия инструмент. При разсейване можете да изгубите контрол върху електрическия инструмент.

### 2) Безопасност при работа с електрически ток

- Щепселът на електрическия инструмент трябва да отговаря на контакта. Щепселът не бива да се променя по никакъв начин. Не използвайте адаптерни щепсели заедно със заземени електрически инструменти. Непроменен щепсел и подходящи контакти намаляват риска от токов удар.
- Избягвайте телесен контакт със заземени повърхности като тръби, отоплителни уреди, фурни и хладилници. Съществува повишен риск от токов удар, когато тялото Ви е заземено.
- Пазете електрическите инструменти от дъжд и влага. Проникването на вода в електрическия инструмент увеличава риска от токов удар.
- Не използвайте съединителния проводник не по предназначение, за носене или закачане на електрически инструмент или за издърпване на щепсела от контакта. Пазете съединителния проводник от горещина, масло, остри ръбове или движещи се части. Повредени или усукани съединителни проводници увеличават риска от токов удар.
- Когато работите с електрически инструмент на открито, използвайте само удължителни линии, които също са подходящи за употреба на открито. Използването на подходяща за употреба на открито удължителна линия намалява риска от токов удар.

- Когато употребата на електрическия инструмент във влажна среда не може да бъде избегната, използвайте дефектнотокова защита. Използването на дефектнотокова защита намалява риска от токов удар.

### 3) Безопасност на хората

- Бъдете внимателни, обръщайте внимание на това, което правите, и подхождайте разумно към работата с електрически инструмент. Не използвайте електрически инструменти, ако сте уморени или под влиянието на наркотици, алкохол или медикаменти. Момент невнимание при използването на електрически инструмент може да доведе до сериозни наранявания.
- Носете лични предпазни средства и винаги предпазни очила. Носенето на лични предпазни средства, като противопрахова маска, предпазни обувки, които не се хлъзгат, каска или антифони, според вида и употребата на електрическия инструмент, намалява риска от наранявания.
- Избягвайте неволно включване. Уверете се, че електрическият инструмент е изключен, преди да го свържете към електрозахранването и/или акумулатора, преди да го вземете или носите. Ако при носенето на електрическия инструмент държите пръста си върху прекъсвача или свържете към електрозахранването включен електрически инструмент, това може да доведе до злополуки.
- Отстранете инструментите за настройка или гаечните ключове, преди да включите електрически инструмент. Инструмент или ключ, намиращ се във въртяща се част на електрическия инструмент, може да доведе до наранявания.
- Избягвайте неправилна стойка на тялото. Осигурете си стабилен стоеж и постоянно пазете равновесие. Така можете да контролирате електрическия инструмент по-добре при неочаквани ситуации.
- Носете подходящо облекло. Не носете широки дрехи или накити. Дръжте косата и облеклото си далеч от движещи се части. Широки дрехи, накити или дълги коси могат да бъдат захванати от движещи се части.
- Когато могат да бъдат монтирани прахоизсмукващи и прахоулавящи устройства, те трябва да са свързани и да се използват правилно. Използването на прахоизсмукващо устройство може да намали вредите за здравето поради прах.
- Не се поддавайте на фалшивото чувство за безопасност и не пренебрегвайте правилата за безопасност при работа с електрическите инструменти, дори ако след многократната им употреба мислите че ги познавате добре. Небрежните действия могат да доведат до тежки телесни повреди в рамките на части от секундата.

### 4) Употреба и боравене с електрическия инструмент

- Не претоварвайте електрическия инструмент. Използвайте подходящия за Вашата работа електрически инструмент. С подходящия електрически инструмент работите по-добре и по-сигурно в диапазона на работните му характеристики.

- b) **Не използвайте електрически инструмент, чийто прекъсвач е повреден.** Електрически инструмент, който не може да се включва или изключва, е опасен и трябва да бъде ремонтиран.
  - c) **Извадете щепсела от контакта и/или извадете сменяемия акумулатор, преди да извършвате настройки по уреда, да сменяте части на работния инструмент или да оставите електрическия инструмент настрана.** Тази мярка за безопасност предотвратява неумишленото включване на електрическия инструмент.
  - d) **Съхранявайте неизползваните електрически инструменти на недостъпно за деца място. Не позволявайте електрическият инструмент да бъде използван от лица, които не са запознати с него или не са прочели тези инструкции.** Електрическите инструменти са опасни, ако се използват от неопитни лица.
  - e) **Поддържайте електрическите инструменти и работния инструмент грижливо.** Проверявайте дали движещите се части функционират безупречно и не заяждат, дали няма счупени или така повредени части, че да нарушават функционирането на електрическия инструмент. Повредените части следва да бъдат ремонтирани преди използването на електрическия инструмент. Много злополуки са причинени от лошо поддържани електрически инструменти.
  - f) **Поддържайте режещите инструменти наточени и чисти.** Грижливо поддържаните режещи инструменти с остри режещи ръбове се заклинват по-малко и се водят по-лесно.
  - g) **Използвайте електрическия инструмент, работния инструмент, работните инструменти и т.н. съгласно настоящите инструкции.** При това вземайте под внимание условията на работа и действието, което трябва да се извърши. Употребата на електрически инструменти за различни от предвидените приложения може да доведе до опасни ситуации.
  - h) **Пазете дръжките и техните повърхности сухи, чисти и без масло и грес.** Хлъзгавите дръжки и техните повърхности не позволяват безопасна работа и контрол на електрическия инструмент в не-предвидени ситуации.
- b) **Затова в електрическите инструменти използвайте само предвидените за целта акумулатори.** Употребата на други акумулатори може да доведе до наранявания и опасност от пожар.
  - c) **Дръжте неизползваните акумулатори далеч от кламери, монети, ключове, игли, винтове или други дребни метални предмети, които биха могли да причинят свързване на късо на контактите.** Късо съединение между контактите на акумулатора може да причини изгаряния или пожар.
  - d) **При неправилна употреба от акумулатора може да излезе течност.** Избягвайте контакта с нея. При случаен контакт изплакнете с вода. Ако течността попадне в очите, допълнително потърсете медицинска помощ. Излизщата течност може да доведе до раздразнения или изгаряния на кожата.
  - e) **Не използвайте повредена или променена акумулаторна батерия.** Повредени или променени акумулаторни батерии могат да се държат непредсказуемо и да причинят пожар, експлозия или нараняване.
  - f) **Не излагайте акумулаторната батерия на огън или прекомерни температури.** Пожар или температури над 130 °C могат да предизвикат експлозия.
  - g) **Спазвайте всички инструкции за зареждане и никога не зареждайте акумулаторната батерия или акумулаторния инструмент извън температурния диапазон, посочен в ръководството за експлоатация.** Неправилното зареждане или зареждането извън одобрения температурен диапазон може да унищожи акумулаторната батерия и да увеличи риска от пожар.
  - h) **Никога не сервизирайте повредените акумулаторни батерии.** Поддръжката на акумулаторните батерии трябва да се извършва само от производителя или от оторизирани сервизни центрове.

## 5.1 Специфични за уреда указания за безопасност

- Продуктът не бива да се използва от лица (включително деца) с намалени физически, сетивни или умствени способности или липса на опит и познания.
- Почитването и потребителската поддръжка не бива да се извършват от деца.
- Пазете продукта от дъжд или влага. Проникването на вода в продукта увеличава риска от токов удар.
- Избягвайте използване на продукта при температури под +5°C.
- Не оставяйте продукта без наблюдение.

### **БЛАГОРАЗУМИЕ**

Използвайте продукта само за кратко време. Продължителна, непрекъсната работа за повече от 10 мин. прегрява продукта. Изключете продукта веднага и го оставете поне 10 мин. да се охлади

## Употреба и боравене с акумулаторния инструмент

- a) **Зареждайте акумулаторните батерии само със зарядни устройства, препоръчани от производителя.** За зарядно устройство, което е предназначено за определен вид акумулатори, съществува опасност от пожар, ако то се използва с друг вид акумулатори.

## **⚠ ОПАСНОСТ**

### **Опасност от нараняване!**

Не допускате на помпваните предмети да се напмпват над предвиденото налягане. Те могат да гръмнат и да доведат до наранявания и/или материални щети.

- Не надвишавайте допустимия работен диапазон на компресора. Не помпете гуми на камиони, трактори или други големи гуми.
- Не обработвайте материали, които са или биха могли да бъдат потенциално леснозапалими или експлозивни.
- **Никога не използвайте продукта за други цели.**
- Винаги дръжте продукта чист, сух и без масло или гresi. След всяка употреба и преди съхранението отстранявайте праха.
- Никога не използвайте бензин или други запалими течности за почистване на продукта! Останали в продукта изпарения могат да бъдат възпламенени от искри и да доведат до експлозия на продукта.
- **Винаги бъдете внимателни! Винаги обръщайте внимание на това, което правите, и винаги подхождайте разумно.** В никакъв случай не използвайте продукта, когато не сте концентрирани или не се чувствате добре.
- Избягвайте силни натоварвания в системата от тръбопроводи, като използвате гъвкави шлангови съединители, за да избегнете места на огъване.
- При наляганя над 7 bar се препоръчва захранващите маркучи да бъдат снабдени с предпазен кабел, напр. с телено въже.
- Не докосвайте горещите конструктивни детайли на продукта!
- Следете за това, всички маркучи и арматури да са подходящи за максимално допустимото работно налягане на компресора.
- **Когато употребата на електрическия инструмент във влажна среда не може да бъде избегната, използвайте дефектнотокова защита.** Използването на дефектнотокова защита намалява риска от токов удар.

Машината трябва да се захранва през защитно устройство за ток на утечка (RCD - дефектнотокова защита) с ток на задействане от максимум 30 mA.

### **Остатъчни рискове**

Продуктът е конструиран съгласно нивото на развие на техниката и признатите правила на техника на безопасност. Въпреки това, при работа могат да възникнат отделни остатъчни рискове.

- Увреждане на слуха, когато не се носи предписаната защита за слуха.
- Остатъчните рискове могат да бъдат намалени, ако бъдат спазвани глави „Указания за безопасност“ и „Употреба по предназначение“, както и ръководството за употреба като цяло.
- Използвайте продукта, както е препоръчано в това ръководство за употреба. Така постигате оптимална производителност на Вашия продукт.

- Освен това, въпреки всички взети предпазни мерки, могат да съществуват неяви остатъчни рискове.

## **⚠ ПРЕДУПРЕЖДЕНИЕ**

По време на експлоатация този електрически инструмент създава електромагнитно поле. При определени условия това поле може да наруши функционирането на активни или пасивни медицински импланти. За да се намали опасността от сериозни или смъртоносни наранявания, препоръчваме на лица с медицински импланти да се консултират със своя лекар и с производителя на медицинския имплант, преди електрическият инструмент да бъде използван.

## **⚠ ПРЕДУПРЕЖДЕНИЕ**

В случай на продължителна работа може да се стигне до нарушения на кръвообращението (синдром на белия пръст), дължащи се на вибрации в ръцете на оператора.

Синдромът на Рейно е съдово заболяване, при което малките кръвоносни съдове на пръстите на ръцете и краката се свиват спазматично. Засегнатите участъци вече не получават достатъчно кръв и поради тази причина изглеждат много бледи. Честото използване на вибриращи продукти може да причини увреждане на нервите при лица, чието оросяване на крайниците е нарушено (например пушачи, диабетици).

Ако забележите някакво необичайно увреждане, незабавно прекратете работата си и се консултирайте с лекар.

## **ВНИМАНИЕ**

Продуктът е част от серията 20V IXES и може да работи само с акумулатори от тази серия. Акумулаторите могат да се зареждат само със зарядни устройства от тази серия. При това съблюдавайте указанията на производителя.

## **⚠ ПРЕДУПРЕЖДЕНИЕ**

Спазвайте указанията за безопасност и инструкциите за зареждане и правилна употреба, дадени в ръководството за експлоатация на Вашите акумулатор и зарядно устройство от серията 20V IXES. Подробно описание на процеса на зареждане и допълнителна информация можете да намерите в това отделно ръководство.

## 6 Технически данни

Работно напрежение	20 V  (Литиево-йонен акумулатор)
	12 V
	230 V~
Режим на работа	S3 20% 10 min
Мощност помпа за съгстен въздух:	120W
Мощност обемна помпа:	80 W
Макс. налягане	10,3 bar (150 PSI)
Макс. обороти	3500 min <sup>-1</sup> (съгстен въздух) 15000 min <sup>-1</sup> (ниско налягане)
Дебит на въздуха вен-тилатор	380 l/min
Дебит на въздуха ком-пресор	21 l/min
Извод USB A	5 V/2 A
Извод USB C	5 V/2 A
Клас на защита	II/(двойна изолация)

Запазва се правото на технически промени!

### Режим на работа S3 (периодичен кратковременен режим на работа)

Експлоатацията се състои от номинално натоварване и време на престой.

Продължителността на цикъла е 10 min, относителната продължителност на включване е 25% от продължителността на цикъла.

### Характеристики на шума

#### ПРЕДУПРЕЖДЕНИЕ

Шумът може да окаже сериозни въздействия върху Вашето здраве. Ако шумът, издаван от машината, надхвърля 85 dB, моля, Вие и хората, намиращи се в непосредствена близост до машината, носете подходящи средства за защита на слуха.

Стойностите на шум и вибрации са определени съгласно EN 62841-1.

<b>Въздушна помпа</b>	
Ниво на звуково налягане (на мястото за обслужване) $L_{pA}$	82,5 dB
Неопределеност K	3 dB
Ниво на звукова мощност $L_{wA}$	92,0 dB
Неопределеност K	2,04 dB
Ниво на звукова мощност, гарантирано $L_{wA}$	94 dB
<b>Режим на надуване</b>	
Ниво на звуково налягане (на мястото за обслужване) $L_{pA}$	74,6 dB
Неопределеност K	3 dB
Ниво на звукова мощност $L_{wA}$	82,3 dB
Неопределеност K	3 dB

### Параметри на вибрациите

Обща стойност на вибрации $a_h$	<2,5 m/s <sup>2</sup>
Неопределеност K	1,5 m/s <sup>2</sup>

Посочената обща стойност на вибрациите и посочената стойност на шумовите емисии са измерени по стандартен метод на изпитване и могат да бъдат използвани за сравнение на един електрически инструмент с друг.

Посочената стойност на шумовите емисии и посочената обща стойност на вибрациите могат също да бъдат използвани за предварителна оценка на натоварването.

#### ПРЕДУПРЕЖДЕНИЕ

**По време на действителното използване на електрическия инструмент шумовите емисии и стойността на емисиите на вибрации могат да се различават от посочените стойности в зависимост от вида и начина, по който електрическият инструмент се използва, и по-специално от вида на обработвания детайл.**

Опитайте се да поддържате натоварването възможно най-ниско. Примерни мерки: ограничаване на времето на работа. При това трябва да се вземат под внимание всички части на работния цикъл (на пример времената, през които електрическият инструмент е изключен, и такива, в които той е включен, но работи без натоварване).

Ако е необходимо спазвайте часовете за почивка и ограничавайте продължителността на работата до най-необходимото.

## 7 Разопаковане

#### ПРЕДУПРЕЖДЕНИЕ

**Продуктът и опаковъчните материали не са детска играчка!**

**Деца не бива да играят с пластмасови торбички, фолио и дребни части! Съществува опасност от поглъщане и задушаване!**

- Отворете опаковката и внимателно извадете продукта.
- Отстранете опаковъчния материал, както и опаковъчните и транспортните осигуровки (ако има такива).
- Проверете дали обемът на доставката е пълен.
- Проверете продукта и принадлежностите за повреди от транспортирането. Незабавно съобщете на транспортната компания, с която е бил доставен продукта, за възникналите щети. По-късни рекламации не се признават.
- По възможност запазете опаковката до изтичане на гаранционния срок.
- Преди употреба се запознайте с продукта посредством ръководството за употреба.



- За принадлежности, както за износващи се и резервни части, използвайте само оригинални части. Резервни части можете да си набавите от Вашия специализиран търговец.
- При поръчки посочвайте нашия номер на артикул, както и типа и годината на производство на продукта.

## 8 Преди пускане в експлоатация

### **БЛАГОРАЗУМИЕ**

#### **Опасност от нараняване!**

Поставяйте акумулаторната батерия само когато акумулаторният инструмент е готов за работа.

#### **Използвайте акумулатора**

1. Плъзнете акумулатора (29) в приемното гнездо за акумулатор (26). Акумулаторът (29) щраква на мястото си.

#### **Изваждане на акумулаторната батерия**

1. Натиснете бутона за освобождаване (30) на акумулатора (29) и го извадете от приемното гнездо за акумулатор (26).

#### **Зареждане на акумулатора**

1. За зареждане на акумулатора (29) следвайте инструкциите в ръководствата за употреба на използвания акумулатор (29) и на зарядното устройство (28).

## 9 Управление

### **БЛАГОРАЗУМИЕ**

#### **Опасност от нараняване!**

Поставяйте акумулаторната батерия само когато акумулаторният инструмент е готов за работа.

### **ВНИМАНИЕ**

#### **Носете защита за слуха!**

Когато се намирате в близост до уреда, използвайте подходяща защита за слуха.

### **ВНИМАНИЕ**

Продуктът не е подходящ за продължителна употреба. Използвайте продукта максимум 2 минути. При прегряване на продукта веднага извадете акумулатора. Пуснете продукта отново в експлоатация, когато той изстине.

#### **Указание:**

Продуктът вибрира по време на експлоатацията. Затова по време на експлоатацията го поставете върху здрава и равна основа. Най-големият наклон спрямо хоризонтала е 10°. Затова от долната страна на продукта има четири опорни крака.

## 9.1 Превключване между акумулаторно и мрежово захранване

#### **Указание:**

При работа с енергиен източник 12 V постоянен ток предпазителят на запалката трябва да е със стойност от поне 15 A. Ако действителната стойност е по-малка от 15 A, може да се стигне до стопяване на предпазителя. При въпроси или колебания по отношение на това, моля обърнете се към производителя на автомобила. За неправилни приложения не може да се поеме отговорност.

#### **Указание:**

Обърнете внимание на това, продуктът да е изключен и осигурен срещу неволно включване.

1. Поставете продукта върху равна повърхност.
2. За да защитите продукта с ток от акумулатора (29), поставете акумулатор от серията 20V IXES в приемното гнездо за акумулатор (26) и поставете селектора (2) на „Li-ion“.
3. За да защитите продукта с ток от мрежовия кабел (230 V променлив ток), свържете мрежовия кабел (230 V променлив ток) (20) към инсталиран съгласно предписанията контакт и поставете селектора (2) на „Щепсел“ за мрежово захранване.
4. За да защитите продукта с ток от свързващия кабел (12 V постоянен ток) (8), свържете кабела към енергиен източник 12 V постоянен ток (запалка) и поставете селектора (2) на „Щепсел“ за мрежово захранване.

## 9.2 Използване на функцията за съгъстен въздух

#### **Указание:**

### **ВНИМАНИЕ**

#### **Опасност от повреждане!**

Неправилно боравене с продукта може да доведе до повреди.

- За обектите, които трябва да бъдат надути, съблюдавайте данните и указанията за безопасност на производителя.
- Поради свързването на маркуча за въздух малко преди изключването е възможно показаното налягане на дисплея да е с 0,05–0,2 bar по-високо от предварително избраното налягане.
- Продуктът е подходящ за напompване на автомобили, мотоциклетни и велосипедни гуми, спортни топки или подобни.
- Максималното работно налягане на помпата за високо налягане е 10,3 bar.

#### **Указание:**

С помощта на бутона ВКЛ./ИЗКЛ. можете да избирате между единиците PSI (psi), BAR (bar) и KPA (kPa). Избраната единица се показва на дисплея.

1. Развийте маркуча за съгъстен въздух (9) напълно.

- Отворете лоста на адаптера за вентил (9) и свържете маркуча за състен въздух към обекта, който желаете да напомним. При необходимост използвайте адаптер от отделението за съхранение (15).
- Натиснете лоста на адаптера за вентил (9) отново надолу.
- Свържете продукта към източник на ток или поставете акумулатор (29) в приемното гнездо за акумулатор (26), както е описано в .
- Включете продукта, като задържите бутона вкл./изкл. (4) за 5 секунди.
- Сега можете да настроите желаното налягане с помощта на бутона „-“ (3) и бутона „+“ (5). С бутона „-“ (3) можете да намалявате налягането, с бутона „+“ (5) можете да увеличавате налягането. Ако задържите бутона „-“ (3) или бутона „+“ (5) натиснат по време на избора, налягането се променя по-бързо.
- Когато сте избрали желаното налягане, включете функцията за състен въздух, като поставите бутон вкл./изкл. (4) на състен въздух. Продуктът стартира звучно и започва да помпи. Продуктът напомня свързания обект до предварително настроеното на дисплея налягане и след това се изключва автоматично.
- За да изключите продукта, поставете бутон вкл./изкл. (4) на „О“.

### 9.3 Използване на функцията за ниско налягане

#### Указание:

Функцията за ниско налягане е подходяща за надуване (функция надуване) и изсмукване на въздух (функция изсмукване) на обекти с голям обем, като напр. надуваеми матраци и т.н.

### 9.4 Надуване на обекти

#### ВНИМАНИЕ

#### Опасност от повреждане!

Неправилно боравене с продукта може да доведе до повреда.

- За обектите, които трябва да бъдат надути, съблюдавайте данните и указанията за безопасност на производителя.
  - След време на работа от 2 минути оставете продукта съответно да изстива приблизително 8 минути, за да избегнете прегряване.
- Свалете маркуча за вентилатор (25) от приспособлението за съхранение (27) на задната страна на продукта.
  - Монтирайте връзката на маркуча за вентилатор (14) към изпускателния отвор за въздух (13). За целта го завъртете здраво по часовниковата стрелка.
  - Свържете маркуча с обекта, който желаете да напомним. Използвайте адаптерната дюза (23) или (24).

- Свържете продукта към източник на ток или поставете акумулаторен пакет в приемното гнездо за акумулатор (вижте глава „Превключване между акумулаторно и мрежово захранване“).
- Включете функцията надуване, като поставите бутон вкл./изкл. (4) на ниско налягане. Продуктът стартира звучно и започва да помпи.
- За да изключите продукта, поставете бутон вкл./изкл. (4) на „О“.

### 9.5 Изсмукване на въздух от обекти

#### Указание:

Както индикацията с дисплей, така и продуктът се изключва автоматично при липса на активност.

- Свалете маркуча за вентилатор (25) от приспособлението за съхранение (27) на задната страна на продукта.
- Монтирайте връзката на маркуча за вентилатор (14) към входящия отвор за въздух (19). За целта го завъртете здраво по часовниковата стрелка.
- Свържете маркуча с обекта, от който желаете да изсмучете въздуха. Използвайте адаптерната дюза (23) или (24).
- Свържете продукта към източник на ток или поставете акумулатор (29) в приемното гнездо за акумулатор (26), както е описано в .
- Включете функцията изсмукване, като поставите бутон вкл./изкл. (4) на ниско налягане. Продуктът стартира звучно и започва да помпи.
- За да изключите продукта, поставете бутон вкл./изкл. (4) на „О“.

### 9.6 Включване/изключване на светодиодна работна лампа (21)



#### БЛАГОРАЗУМИЕ

Не гледайте директно в светодиодната работна лампа или в светлинния източник.

- Свържете продукта към източник на ток или поставете акумулатор (29) в приемното гнездо за акумулатор (26), както е описано в .
- Включете продукта, като поставите селектора (2) на „Li-Ion“ за акумулаторно захранване или на „Щепсел“ за мрежово захранване.
- За да включите светодиодната работна лампа (21), натиснете превключвателя за вкл./изкл. (22) на „I“.
- За да изключите светодиодната работна лампа (21), натиснете превключвателя за вкл./изкл. (22) на „O“.

### 9.7 Използване на USB извод

#### Указание:

Неправилно свързване на устройствата към USB изводите може да доведе до повреда на продукта и на свързаните устройства.

- Винаги първо свързвайте Вашето устройство към USB изводите и едва тогава включвайте продукта.

- Проверете работното напрежение на Вашето електрическо или електронно устройство, преди да го свържете към продукта.
- Когато използвате USB изводите, не бива да използвате функцията за сгъстен въздух или за ниско налягане.

Продуктът разполага с извод USB A, както и с извод USB C. Те могат да се използват като източник на ток за много електронни устройства като напр. мобилни телефони, MP3 плеъри, дигитални камери и т.н.

Не е възможно зареждане на продукти на Apple през USB изводите.

В обема на доставката не се съдържа свързващ кабел за USB изводите.

Използвайте USB изводите по следния начин:

1. Включете свързващия кабел със свързаното устройство в желанния извод USB C (11) или извод USB A (12).
2. За да заредите свързаното устройство, включете продукта, като поставите селектора (2) на „Li-ion“ за акумулаторно захранване или на „Щепсел“ за мрежово захранване.

## 10 Електрическо свързване

**Монтираният електродвигател е свързан в готовност за експлоатация. Свързването отговаря на приложимите разпоредби на VDE и DIN. Мрежовото свързване от страна на клиента, както и използваният удължаващ кабел, трябва да отговарят на тези предписания.**

При работи с пръскащи устройства или устройства с разпръскащи приставки, както и при временно приложение на открито, продуктът непременно трябва да се свързва през **дефектнотокова защита** с ток на задействие от 30 mA или по-малко.

### УКАЗАНИЕ

#### Важни указания

При претоварване на двигателя, той се изключва автоматично. След време на охлаждане (различно по време), двигателят може да се включи отново.

### 10.1 Повреден свързващ електрически проводник

По свързващите електрически проводници често възникват повреди в изолацията.

Причини за това могат да бъдат:

- точки на притискане, когато свързващите проводници са прокарани през процели на прозорци или врати;
- точки на прегъване поради неправилно закрепване или прокаране на свързващия проводник;
- места на прерязване поради прегазване на свързващия проводник;
- повреди в изолацията поради дърпане от стенния контакт;
- пукнатини поради стареене на изолацията.

Такива дефектни свързващи електрически проводници не бива да се използват и поради повредената изолация са опасни за живота.

Редовно проверявайте за повреди свързващите електрически проводници. Внимавайте за това, при проверката свързващият проводник да не е свързан към електрическата мрежа.

Свързващите електрически проводници трябва да отговарят на приложимите разпоредби на VDE и DIN. Използвайте само съединителни проводници със същото обозначение „H05VV-F“.

Отпечатване на типовото обозначение върху свързващия кабел е задължително предписание.

### 10.2 Двигател на променлив ток

- Мрежовото напрежение трябва да е 230 V~.
- Удължаващите проводници с дължина до 25 m трябва да са с напречно сечение от 1,5 квадратни милиметра.

Свързвания и ремонти по електрическото оборудване могат да се извършват само от електротехник.

#### Вид на свързването Y

Ако е необходима смяна на проводника за свързване към мрежата, това трябва да се извърши от производителя или негов представител, за да се избегне застрашаване на безопасността.

## 11 Почистване, поддръжка, съхранение и транспортиране

### ПРЕДУПРЕЖДЕНИЕ

**Ремонтните работи и работите по поддръжката, които не са описани в това ръководство за употреба, трябва да се извършват от специализиран сервиз. Използвайте само оригинални резервни части.**

**Съществува опасност от злополука! По правило извършвайте работите по поддръжка и почистване при изключен двигател и издърпан щепсел. Съществува опасност от нараняване! Винаги оставяйте продуктът да се охлади преди поддръжка и почистване. Елементите на двигателя са горещи. Съществува опасност от нараняване и изгаряне!**

Продуктът може да се стартира неочаквано, което да доведе до наранявания.

- Преди всякакви работи по почистване и поддръжка изключвайте двигателя.
- Оставете двигателя да изстине.
- Изтеглете щепсела!
- Изпуснете налягането от компресора!

## 11.1 Почистване

- Поддържайте предпазните приспособления, вентилационните процепи и корпуса на двигателя възможно най-чисти от прах и замърсявания. Избърсвайте продукта с чиста кърпа или го продухвайте със състен въздух под ниско налягане. Препоръчваме да почиствате продукта веднага след всяка употреба.
- Почиствайте продукта редовно с влажна кърпа и малко мек сапун. Не използвайте почистващи препарати или разтворители; те биха могли да разядат пластмасовите части на продукта. Внимавайте за това, да не може да попадне вода във вътрешността на продукта.
- Препоръчваме да почиствате продукта веднага след всяка употреба.
- Преди почистване маркучът и инструментите за пръскане трябва да бъдат отделени от компресора. Компресорът не бива да се почиства с вода, разтворители или подобни.

## 11.2 Поддръжка

Редовно проверявайте състоянието на продукта. Наред с другото проверявайте дали:

- бутоните не са повредени,
- принадлежностите са в изрядно състояние,
- мрежовите кабели и щекерите не са повредени,
- вентилационните процепи са свободни и чисти. Ако е необходимо, използвайте мека четка или четка за боядисване, за да ги почистите.

## 11.3 Съхранение и транспортиране

### ВНИМАНИЕ

Издърпайте мрежовия щепсел, изпуснете въздуха от компресора и всички свързани пневматични инструменти. Изключете компресора така, че той да не може да бъде пуснат в експлоатация от неупълномощени лица.

Съхранявайте продукта и неговите принадлежности на тъмно, сухо и защитено от замръзване, както и недостъпно за деца място.

Оптималната температура за съхранение е между 5 и 30 °C.

Съхранявайте продукта в оригиналната опаковка. Покрийте продукта, за да го защитите от прах или влага. Съхранявайте ръководството за употреба при продукта.

- Преди съхранение почиствайте и поддържайте продукта.
- Извадете акумулаторната батерия от продукта преди продължително съхранение (напр. презимуване).
- Транспортирайте продукта за предвидената за целта дръжка за транспортиране (1).

## 12 Ремонт и поръчка на резервни части

Трябва да се има предвид, че следните части на този продукт са обект на износване поради износване или на естествено износване, респ. следните части са необходими като консумативи.

### ВНИМАНИЕ

Съгласно Закона за отговорността за продуктите не се носи отговорност за щети причинени от неправилен ремонт или неизползване на оригинални резервни части.

Обадете се в сервизен център или на оторизиран специалист. Същото важи и за аксесоарите.

Резервните части и аксесоарите се предлагат в нашия сервизен център. За целта сканирайте QR кода на заглавната страница.

## 12.1 Поръчване на резервни части

При поръчване на резервни части трябва да се посочат следните данни:

- Обозначение на модела
- Артикулен номер
- Данни на типовата табелка

### Резервни части / принадлежности

Акумулаторна батерия SBP2.0, артикулен №:	7909201708
Акумулаторна батерия SBP4.0, артикулен №:	7909201709
Зарядно устройство SBC2.4A артикулен №:	7909201710
Зарядно устройство SBC4.5A артикулен №:	7909201711
Зарядно устройство SDBC2.4A артикулен №:	7909201712
Зарядно устройство SDBC4.5A артикулен №:	7909201713

## 13 Изхвърляне и рециклиране

### Указания за опаковката



Опаковъчните материали са рециклируеми. Моля, изхвърлете опаковката по природосъобразен начин.

### Указания за Закона за електрическото и електронното оборудване (ElektroG)



Старото електрическо и електронно оборудване не трябва да се изхвърля заедно с битовите отпадъци, а трябва да се събира и изхвърля разделно!

- Старите батерии и акумулатори, които не са неподвижно монтирани в стария уред, трябва да бъдат извадени преди предаване без да се разрушават! Тяхното изхвърляне е регламентирано от Закона за батериите и акумулаторите.
- Собствениците, респ. ползвателите на електрическо и електронно оборудване са законово задължени да ги върнат след употреба.

- Крайният потребител е отговорен за изтриването на личните му данни от стария уред, който трябва да бъде изхвърлен!
- Символът на зачеркната кофа на колела означава, че отпадъците от електрическото и електронното оборудване не трябва да се изхвърлят заедно с битовите отпадъци.
- Електрическото и електронното оборудване може да се предава безплатно на следните места:
  - Публични събирателни пунктове (например дворове на общински сгради)
  - Магазини за продажба на електронни уреди (физически и онлайн), при условие че търговците са длъжни да ги вземат обратно или предлагат това вземане доброволно.
  - Можете да предадете до три стари електрически уреда от всеки тип уред с максимална дължина на ръба от 25 сантиметра без да купувате нов уред от производителя, или да ги предадете в друг оторизиран събирателен пункт във вашия район.
  - За допълнителните условия за връщане на производители на дистрибутори се обърнете към съответния център за обслужване на клиенти.
- Ако новият електрически уред се доставя от производителя на частно домакинство, той може да организира безплатно извозване на стария електрически уред при поискване от крайния потребител. За целта се свържете с отдела за обслужване на клиенти на производителя.

- Това се отнася само за уредите, които се инсталират и продават в Европейския съюз и са предмет на европейската Директива 2012/19/ЕС. В страни извън Европейския съюз могат да се прилагат различни разпоредби за изхвърляне на отпадъците от електрическо и електронно оборудване.

#### Указания за литиево-йонните акумулаторни батерии



**Извадете акумулаторната батерия преди да изхвърлите уреда!**

- Не изхвърляйте акумулаторната батерия в битовите отпадъци, в огън (опасност от експлозия) или във вода. Повредените акумулаторни батерии могат да навредят на околната среда и Вашето здраве, ако изпускат токсични изпарения или течности.
- Дефектните или използваните акумулаторни батерии трябва да се рециклират съгласно Директива 2006/66/ЕО.
- Предайте уреда и зарядното устройство в пункт за рециклиране. Използваните пластмасови и метални части могат да бъдат сортирани и рециклирани.
- Изхвърляйте акумулаторните батерии в изтощено състояние. Препоръчваме да покриете полюсите със залепваща лента, за да ги предпазите от късо съединение. Не отваряйте акумулаторната батерия.
- Изхвърляйте акумулаторните батерии съгласно местните разпоредби. Предайте акумулаторните батерии в пункт за събиране на отпадъци от батерии, където ще бъдат рециклирани по екологичен начин. Попитайте местната компания за ютилизирани на отпадъците.

## 14 Отстраняване на неизправности

Неизправност	Възможна причина	Отстраняване
Компресорът не работи.	Няма мрежово напрежение.	Проверете кабела, мрежовия щепсел, предпазителя и контакта.
	Твърде ниско мрежово напрежение.	Избягвайте твърде дълги удължаващи кабели. Използвайте удължаващ кабел с достатъчно голямо напречно сечение на жилата.
	Твърде ниска външна температура.	Не експлоатирайте при външна температура под +5 °С.
	Двигателят прегрява.	Оставете двигателя да изстине, при нужда отстранете причината за прегряването.
Компресорът работи, но инструментите не работят.	Нехерметични съединения на маркучите.	Проверете маркуча за състен въздух и инструментите, при нужда сменете.

## 15 Гаранционни условия – серия Schepach 20V IXES

Дата на изменение 11.07.2023 г.

#### Уважаеми клиенти,

продуктите ни са обект на строг контрол на качество. Ако въпреки това се случи така, че този продукт да не функционира безупречно, изказваме съжаление за това и Ви молим да се обърнете към нашата сервисна служба на посочения по-долу адрес. С удоволствие сме на Ваше разположение и на сервисния ни телефонен номер. Следната информация има за цел да ви помогне да обработите и уредите иска си безпроблемно.

#### За предявяване на гаранционни претенции важи следното:

1. **Тези гаранционни условия** регулират нашите допълнителни гаранционни услуги на производителя за купувачи (частни крайни потребители) на нови продукти. Законните гаранционни права не се засягат от тази гаранция. Това е отговорност на търговеца, от когото сте закупили продукта.

2. **Гаранционните услуги** се разпростират изключително върху дефекти на закупен от вас нов продукт, които се основават на материален или производствен дефект, и се ограничават - по наша преценка - до безплатен ремонт на такива дефекти или замяна на продукта (при необходимост и замяна с последващ модел). Заменените продукти или части стават наша собственост. Моля, обърнете внимание, че нашите продукти не са конструирани с предназначение за търговска, занаятчийска или професионална употреба. Следователно гаранционната претенция не е валидна, ако продуктът е бил използван в търговска, занаятчийска или промишлени предприятия в рамките на гаранционния период или е бил подложен на равностойно натоварване.
3. **Нашите гаранционни условия не включват следните неща:**
  - Повреди на продукта, причинени от неспазване на инструкциите за монтаж, неправилен монтаж, неспазване на инструкциите за експлоатация (напр. свързване към неправилно мрежово напрежение или вид ток), респ. правилата за поддръжка и безопасност, или от използване на продукта при неподходящи условия на околната среда, както и от неподходящи грижи и поддръжка.
  - Повреди на продукта, причинени от неправилна употреба или неправилно приложение (например претоварване на продукта или използване на неодобрени инструменти или допълнителни принадлежности), проникване на чужди тела в продукта (например пясък, камъни или прах), повреди при транспортиране, използване на сила или външни въздействия (например повреди, причинени от падане).
  - Повреди на продукта или на части от него, които се дължат на нормално, обичайно (експлоатационно) или друго естествено износване, както и на повреди и/или амортизация на бързоизносващите се части.
  - Повреди на продукта, причинени от използването на допълнителни принадлежности, допълнителни части или резервни части, които не са оригинални части или не са използвани по предназначение.
  - Продукти, които са били променени или модифицирани.
  - Незначителни отклонения от нормалното състояние, които не са от значение за стойността и използваемостта на продукта.
  - Продукти, на които са били извършени неразрешени ремонти или поправки, по-специално от неупълномощена трета страна.
  - Ако маркировката върху продукта или идентификационната информация за продукта (стикер на машината) липсват или са нечетливи.
  - Продукти, които са силно замърсени и поради това се отхвърлят от сервизния персонал.
  - Исковете за обезщетения и последващи щети по принцип са изключени от тази гаранция.
4. **Гаранционният срок** обикновено е **5 години** (12 месеца за батериите/акумулаторните батерии) и започва да тече от датата на закупуване на продукта. Решаваща е датата на оригиналната касова бележка за покупка. Гаранционните претенции трябва да се предявяват незабавно след узнаването им. Уважаване на гаранционни претенции след изтичане на гаранционния срок е изключено. Ремонтът или подмяната на продукта не води нито до удължаване на гаранционния срок, нито до стартиране на нов гаранционен срок за продукта или за каквито и да е вградени резервни части поради този ремонт. Същото важи и при използване на сервиз на място. Засегнатият продукт трябва да бъде почистен и върнат в сервизния център заедно с копие от касовата бележка за покупка, която трябва да съдържа датата на покупката и името на продукта. Ако продуктът е изпратен в непълнен вид, без пълния обхват на доставката, липсващите допълнителни принадлежности ще бъдат кредитирани/приспаднати в стойностно изражение, ако продуктът бъде заменен или бъде възстановена сума. Частично или напълно разглобени продукти не могат да бъдат приети като гаранционна претенция. Ако рекламацията е неоснователна или извън гаранционния срок, купувачът по принцип поема транспортните разходи и транспортния риск. **Моля, съобщете предварително за гаранционна претенция в сервизния център (вижте по-долу).** По правило е договорено дефектният продукт, с кратко описание на повредата, да бъде изпратен чрез организирано връщане или - в случай на ремонт извън гаранционния период - с достатъчна сума за пощенски разходи, като се спазват съответните указания за опаковане и изпращане, на сервизния адрес, посочен по-долу. **Моля, имайте предвид, че от съображения за безопасност, вашият продукт (в зависимост от модела) ще бъде върнат без всички експлоатационни материали.** Продуктът, изпратен до нашия сервизен център, трябва да бъде опакован по такъв начин, че да се избегне повреда на рекламирания продукт по време на транспортирането му. След като ремонтът/замяната бъде извършена, ние ще ви изпратим продукта обратно безплатно. Ако продуктите не могат да бъдат поправени или заменени, по наша преценка може да бъде възстановена парична сума в размер до закупната цена на дефектния продукт, като се вземат предвид всички удържки за износване. **Тези гаранционни условия важат само за първоначалния частен купувач и не могат да бъдат прееотстъпвани или прехвърляни.**
5. **Удължаване на гаранционния срок до 10 години:** Schepach предлага допълнително удължаване на гаранцията от 5 години за продукти от серията Schepach 20V. Следователно гаранционният срок за тези продукти е общо 10 години. Изключение правят батериите/акумулаторните батерии, зарядните устройства и допълнителните принадлежности. Можете да се възползвате от това удължаване на гаранцията, като регистрирате вашия продукт Schepach от тази г-ма онлайн на адрес <https://Garantie.schepach.com> не по-късно от 30 дни от датата на закупуване. След успешна онлайн регистрация ще получите потвърждение за удължаване на гаранцията, свързана с артикула.



6. **За да предявите гаранционна претенция, свържете се с нашия сервизен център.**

За предпочитане е да използвате нашия формуляр на нашата начална страница: <https://www.scheppach.com/de/service>

**Моля, не ни изпращайте никакви продукти, без първо да се свържете с нас и да се регистрирате в нашия сервизен център.**

За да предявите гаранционна претенция, задължително изискване е първоначалният контакт с нашия сервизен център. Гаранционните претенции трябва да бъдат предявени в рамките на 14 дни от откриването на дефекта преди изтичането на гаранционния период. За тази цел се изисква оригиналната касова бележка за покупка и, ако е приложимо, потвърждение за удължаване на гаранцията, свързана с продукта.

7. **Време на обработка** - По правило обработваме пратки с рекламации в рамките на 14 дни от получаването им в нашия сервизен център. Ако в изключителни случаи посоченият срок за обработка бъде надвишен, ние ще ви информираме своевременно.

8. **Бързоизносващите се части по принцип са изключени от гаранцията!** - Бързоизносващи се части са: а) доставените, прикрепени и/или монтирани батерии/акумулаторни батерии, както и б) всички зависими от модела бързоизносващи се части (включително ремъци, режещи дискове, работни инструменти, шлифовъчни дискове, филтри, въглеродни четки и т.н., вижте инструкциите за експлоатация). Гаранцията не покрива батерии или акумулаторни батерии, които са дълбоко разредени, респ. с повреден корпус или клеми.

9. **Оценка на разходите** - Продуктите, които не се покриват или вече не се покриват от гаранцията, ще бъдат ремонтирани срещу заплащане. Ако поискате от нашия сервизен център, можете да изпратите дефектните продукти за оценка на разходите и, ако е необходимо, да дадете писмено разрешение на сервизния център за ремонт (по пощата, имейл). Няма да се извършва по-нататъшна обработка без одобрение за ремонт.

10. **Претенции**, различни от горепосочените, не могат да бъдат предявени.

Гаранционните условия вадат само в текущата версия към момента на рекламацията и могат да бъдат намерени на нашата начална страница ([www.scheppach.com](http://www.scheppach.com)). При преводите немската версия винаги е с предимство.

**Scheppach GmbH · Günzburger Str. 69 · 89335 Ichenhausen (Германия)**

**Телефон: +800 4002 4002 ·**

**Имейл: [customerservice.BG@scheppach.com](mailto:customerservice.BG@scheppach.com) ·**

**Интернет: <https://www.scheppach.com>**

Запазваме си правото на промени на настоящите гаранционни условия по всяко време без предизвестие.

## 16 ЕС Декларация за съответствие

Оригинална декларация за съответствие

Производител:

Scheppach GmbH  
Günzburger Straße 69  
D-89335 Ichenhausen

Ние декларираме на своя отговорност, че описаният тук продукт отговаря на приложимите директиви и стандарти.

Марка:  
Обозначение  
на артикула:

**SCHIEPPACH**  
**АКУМУЛАТОРЕН**  
**ХИБРИДЕН КОМПРЕСОР**  
**Airforce 6**  
**5906159901**

Артикулен №

**Директиви на ЕС:**

2014/30/EC, 2006/42/EO, 2011/65/EC\*

\* Горепосоченият предмет в декларацията отговаря на разпоредбите на Директива 2011/65/EC на Европейския парламент и на Съвета от 8 юни 2011 г. относно ограничението на употребата на определени опасни вещества в електрическото и електронното оборудване.

**2000/14/EO\_2005/88/EO – приложение: VI**

Гарантирано ниво на звукова мощност (L <sub>WA</sub> ):	94 dB
Измерено ниво на звукова мощност (L <sub>WA</sub> ):	92 dB
Мощност (P):	120W
Нотифициран орган:	TÜV Rheinland LGA Products GmbH, Tillystraße 2, 90431 Nürnberg 0197

Номер:

**Приложени стандарти:**

EN 62841-1:2015/A11:2022; EN 1012-1:2010;  
EN ISO 12100:2010; EN 61000-3-3:2013+A1+A2;  
EN 61547:2009; EN 50498:2010;  
EN IEC 55014-1:2021; EN IEC 55014-2:2021;  
EN IEC 61000-3-2:2019+A1;  
EN IEC 55015:2019+A11; EN IEC 61000-6-3:2021;  
EN IEC 61000-6-1:2019;

**Лице, упълномощено да съставя техническата документация:**

Ann-Katrin Bloching  
Günzburger Str. 69  
D-89335 Ichenhausen

Ichenhausen, 18.10.2023

Simon Schünk

Division Manager Product Center

Andreas Pecher

Head of Project Management

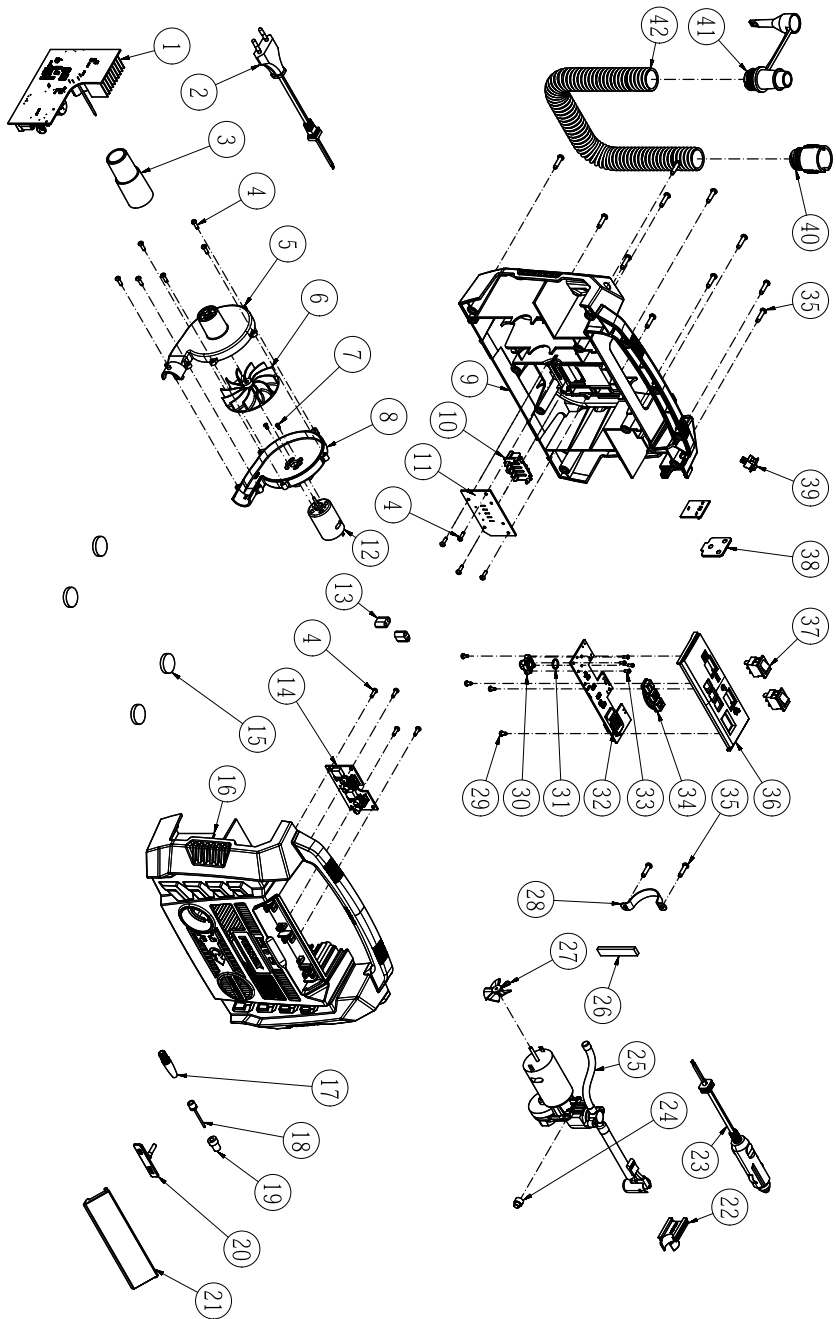

## Notizen



**SCHEPPACH GMBH**  
Günzburger Str. 69  
D-89335 Ichenhausen



Stand der Informationen · Status of the information · Version des informations · Versione delle informazioni · Stand van de informatie ·  
Información disponible · Versão das informações · Stav informací · Stav informácií · Az információk kelte · Stan informacji · Verzija  
informacija · Stanje informacij · Informatsiooni seis · Informācijas data · Informācijas stāvoklis · Informationens status · Tietojen tila ·  
Informationsstatus · Status for informasjon · Последна редакция на информацията  
Update: 10/2023 · Ident.-No.: 5906159901