

CASALUX®

Solar-Objektleuchte



Bedienungsanleitung

CE  **IP67**

LK07-3 · 9180/07/6

INHALTSVERZEICHNIS

Lieferumfang	3
Allgemeine Hinweise	3
Bestimmungsgemäßer Gebrauch	3
Symbole und Zeichenerklärung	4
Sicherheitshinweise	5
Sicherheitshinweise zu den Akkus	5
Hinweise zum Aufstellort	6
Zusammenbau und Inbetriebnahme	6
Bedienungshinweise	7
Lagerung	8
Akkuwechsel	8
Fehlererkennung und -beseitigung	9
Reinigungshinweise	10
Technische Daten	10
Entsorgungshinweise	10
Schnellservice	11

Lieferumfang

9180/07/6

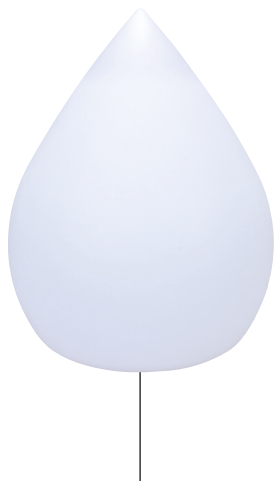

1



2



3



4

1 1 x Solar-Objektleuchte

2 1 x Erdspieß

3 1 x Akku (bereits eingesetzt)

4 1 x Montageschlüssel

Allgemeine Hinweise



- Lesen Sie diese Bedienungsanleitung sorgfältig durch. Sie vermeiden dadurch Fehler, die zu einer Funktionsstörung führen könnten.
- Bewahren Sie diese Bedienungsanleitung zum späteren Gebrauch auf.
- Geben Sie bei Weitergabe dieser Leuchte an Dritte die Bedienungsanleitung mit.
- Diese Bedienungsanleitung kann beim Importeur als PDF-Datei angefordert werden.

Bestimmungsgemäßer Gebrauch

Die Solar-Gartenleuchte (im Folgenden "Leuchte" genannt) dient zur Schaffung von Lichtakzenten im Garten und ist nicht zur Beleuchtung von Wegen gedacht. Diese Leuchte ist nur für den privaten Gebrauch geeignet und kein Kinderspielzeug. Der Hersteller und der Verkäufer übernehmen keine Haftung für Verletzungen oder Schäden, die Folge eines unsachgemäßen Gebrauchs der Leuchte sind.

Symbole und Zeichenerklärung



Signalsymbole/-wörter, die beachtet werden müssen. Bei Nichtbeachtung kann es zu schweren Verletzungen, im Extremfall zum Tode kommen.



Signalsymbole/-wörter, die zum sicheren Betrieb der Leuchte beachtet werden müssen. Bei Nichtbeachtung kann es zu Verletzungen kommen.

Hinweis !

Signalwörter, die bei der Handhabung der Leuchte beachtet werden müssen. Bei Nichtbeachtung kann es zu Sachschäden kommen.



Konformitätserklärung

Mit diesem Symbol gekennzeichnete Produkte erfüllen alle anzuwendenden Gemeinschaftsvorschriften des Europäischen Wirtschaftsraums. Die Konformitätserklärung kann beim Importeur angefordert werden.



Schutzklasse III

Schutzkleinspannung (SELV)

IP67

Geschützt gegen Staubeintritt (staubdicht) & gegen zeitweiliges Untertauchen.



Gleichstrom



Wechselstrom



Gleich- & Wechselstrom

Sicherheitshinweise



Erstickungsgefahr !

Bei Verpackungs- und Schutzfolien besteht Erstickungsgefahr.

- Halten Sie Verpackungs- und Schutzfolien von Kindern fern.



Verletzungsgefahr!

Bei Missachtung der Sicherheitshinweise besteht Verletzungsgefahr. Ein sicherer Betrieb dieser Leuchte ist nur gewährleistet, wenn die folgenden Anweisungen beachtet werden.

- Lassen Sie Reparaturen nur durch den Hersteller, seinen Service oder einer vergleichbaren Elektrofachkraft durchführen.
- Verwenden Sie nur die vom Hersteller vorgesehenen Teile.
- Modifizieren oder verändern Sie die Leuchte nicht.
- Betreiben Sie eine beschädigte Leuchte nicht weiter.
- Diese Leuchte ist kein Kinderspielzeug.
- Lassen Sie Kinder und Personen deren körperliche, geistige oder sonstige Fähigkeiten eingeschränkt sind und die diese Leuchte nicht sicher bedienen können sowie Unbefugte nicht unbeaufsichtigt an diese Leuchte gelangen.

Sicherheitshinweise zu Akkus



Erstickungsgefahr !

Es besteht Erstickungsgefahr durch Verschlucken von Akkus.

- Halten Sie Akkus von Kindern fern.
- Suchen Sie sofort einen Arzt auf, wenn ein Akku verschluckt wurde.



Verätzungsgefahr!

Bei Defekt / Beschädigung kann aus Akkus Elektrolyt auslaufen.

- Vermeiden Sie jeden Kontakt mit ausgelaufenem Elektrolyt.
- Spülen Sie bei Kontakt mit ausgelaufenem Elektrolyt die Stelle sofort mit klarem Wasser.
- Suchen Sie bei Augenkontakt sofort einen Arzt auf.



VORSICHT !

Explosionsgefahr !

Bei unsachgemäßer Handhabung von Akkus besteht Explosionsgefahr!
- Nicht kurzschließen, ins Feuer werfen oder auseinanderbauen.

Hinweis !

Beschädigungsgefahr !

Akkus können durch unsachgemäße Lagerung Schaden nehmen.

- Entnehmen Sie Akkus, wenn die Leuchte für längere Zeit nicht verwendet, z. B. eingelagert wird.

Bei übermäßiger Erwärmung können Akkus auslaufen.

- Setzen Sie Akkus keiner übermäßigen Erwärmung aus.

Werden gleichzeitig neue und alte oder Akkus verschiedenen Typs verwendet, können diese geschädigt werden.

- Verwenden Sie nur neue Akkus des gleichen Typs.

Batterien können auslaufen, wenn sie geladen werden.

- Setzen Sie keine Batterien in die Leuchte ein.

Hinweise zum Aufstellort

Wählen Sie einen sonnigen Standort, der gegenüber einem möglichst großen Bereich des südlichen Horizonts frei ist.

An Standorten, die z.B. durch Gebäude, Bäume oder Sträucher abgeschattet werden, ergibt sich eine geringere Aufladung und damit eine reduzierte Leuchtzeit.

Sollten Sie die Leuchte auch im Winter verwenden ergibt sich eine kürzere Leuchtdauer: Die Sonneneinstrahlung ist schwächer und durch den flacheren Einstrahlungswinkel arbeitet das Solarpaneel nicht so effektiv. Zusätzlich ist der Schattenwurf umgebender Gebäude, Bäume und Sträucher deutlich länger wodurch die Leuchte ggf. nicht mehr, wie in den anderen Jahreszeiten, in der Sonne steht.

Zusammenbau und Inbetriebnahme



VORSICHT !

Einklemmgefahr !

Beim Zusammenbau und beim Aufstellen der Leuchte können Sie sich einklemmen.
- Arbeiten Sie vorsichtig, um Verletzungen durch Einklemmen zu vermeiden.

Hinweis !

Bruchgefahr !

Bei Druck auf die Leuchte kann diese beschädigt werden.

- Drücken Sie auf keinen Fall von oben auf die Leuchte, wenn Sie diese in Verbindung mit dem Erdspieß verwenden wollen. Halten Sie die Leuchte am Erdspieß fest, dann kann Sie ohne Schwierigkeiten aufgestellt werden. Lockern Sie bei festen Böden diesen mit z.B. einem Pflanzstab vor

1. Entnehmen Sie die Leuchte **1** der Verpackung und prüfen Sie den Inhalt auf Vollständigkeit und auf Transportschäden.
2. Schalten Sie die Leuchte mit dem Schalter **5** ein (s. Abb. A).
3. Schrauben Sie, wenn Sie die Leuchte auf den Rasen oder in einem Beet platzieren möchten, den Erdspieß **2** in die Basisplatte **6** (s. Abb. B).
4. Stellen Sie die Leuchte nach Ihren Wünschen auf. Wählen Sie dafür einen möglichst sonnigen Standort.
 - Bei Verwendung des Erdspießes stecken Sie die Leuchte in geeigneter Umgebung in die Erde.
 - Lockern Sie feste Böden mit einem Pflanzstab vor.

Bedienungshinweise

Diese Leuchte kann im Außenbereich z.B. als Gartenleuchte, als Schwimmleuchte oder als Tischleuchte verwendet werden. So können Sie diese Leuchte flexibel zur Dekoration einsetzen.

Ist die Leuchte eingeschaltet, schalten sich die LEDs, angesteuert durch einen Dämmerungsschalter, automatisch ein.

Die Leuchte ist mit einem Schalter **5** und einem Taster **7** ausgestattet (s. Abb. B).

Mit dem Schalter wird die Leuchte ein- und ausgeschaltet.

Mit dem Taster wird durch kurzes Drücken die Lichtfarbe wie folgt geändert:

rot ▶ grün ▶ blau ▶ gelb ▶ violett ▶ türkis ▶ rosa ▶ Farbwechsel
▶ bernsteinfarben ▶ weiß.

1. Schalten Sie die Leuchte mit dem Schalter ein.

2. Stellen Sie durch kurzes Drücken des Tasters die gewünschte Lichtfarbe ein.

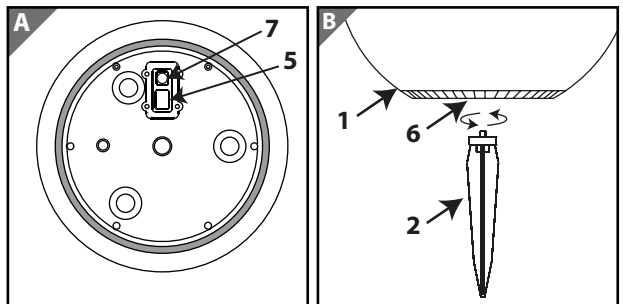

Lagerung

Hinweis !

Beschädigungsgefahr !

Die Akkus können durch unsachgemäße Lagerung Schaden nehmen.

- Lagern Sie die Leuchten in kalten Wintermonaten trocken ein. Entnehmen Sie dafür auf jeden Fall die Akkus!

Laden Sie, um die Ladungskapazität zu erhalten, den Akku ca. alle 4 Monate auf.

Akkuwechsel

Beachten Sie den Abschnitt >Sicherheitshinweise zu Akkus< auf Seite 5 und 6.

Die Akkus sind von der Garantie ausgeschlossen!

Bei dem Austausch der Akkus können handelsübliche Akkus, wie sie in den "Technischen Daten" dieser Anleitung aufgeführt sind, eingesetzt werden.

Gehen Sie beim Akkuwechsel wie folgt vor:

1. Schalten Sie die Leuchte aus.
2. Entfernen Sie ggf. den Erdspeiß **2**.
3. Schrauben Sie die Basisplatte **6** von der Leuchte ab.
 - Setzen Sie den Montageschlüssel **4** auf die Zapfen **8** (s. Abb. C).
 - Sichern Sie den Montageschlüssel, indem Sie den Erdspeiß aufschrauben (s. Abb. D).
 - Schrauben Sie die Basisplatte gegen den Uhrzeigersinn von der Leuchte.
 - Beachten Sie, dass die Basisplatte sehr fest eingeschraubt ist.
4. Lösen Sie die Solarzelleneinheit **9**, indem Sie die Schrauben **10** entfernen (s. Abb. E).
5. Nehmen Sie die Solarzelleneinheit ab.
 - Das Akkufach **11** befindet sich auf der Rückseite (s. Abb. F).
6. Tauschen Sie den Akku (18650, Li-Ion, mit integrierter Schutzschaltung) **3** aus.
 - Achten Sie auf die korrekte Polarität.
7. Setzen Sie die Solarzelleneinheit wieder in die Basisplatte ein.
8. Schrauben Sie die Solarzelleneinheit mit den Schrauben fest.
9. Prüfen Sie, dass die Dichtung der Basisplatte **12** sauber ist und korrekt anliegt (s. Abb. G).
10. Setzen Sie die Basisplatte auf die Leuchte und schrauben Sie sie von Hand fest.
 - Verkanten Sie die Basisplatte nicht!
11. Schrauben Sie die Basisplatte mit Hilfe des Montageschlüssels FEST auf die Leuchte.
12. Entfernen Sie den Montageschlüssel.
13. Setzen Sie, falls gewünscht, den Erdspeiß wieder ein.
14. Schalten Sie die Leuchte ein.

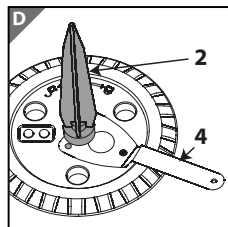
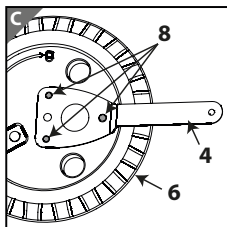

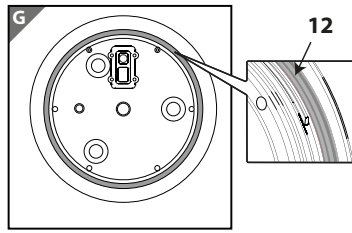
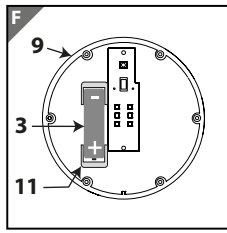
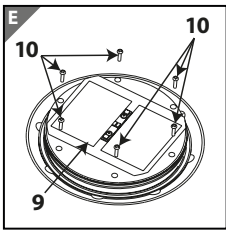

Fehlererkennung und -beseitigung

Fehler	Mögliche Ursachen	Fehlerbeseitigung
Die Leuchte hat keine Funktion.	Ist die Leuchte eingeschaltet?	Stellen Sie den Schalter in Position "ON".
Die Leuchte hat nur eine geringe Leuchtdauer oder funktioniert nicht	Die Solarzelle empfängt nicht ausreichend Sonnenenergie wegen einem ungünstigem Standort / trüber Witterung / Abschattung / der Jahreszeit um die Akkus zu laden.	Positionieren Sie die Leuchte an einem sonnigen Standort bzw. warten Sie sonniges Wetter ab.
	Bei dunkler Witterung leuchtet die Leuchte Tags / in der Dämmerung.	Warten Sie sonniges Wetter ab um die Funktion der Leuchte zu prüfen.
	Sind die Akkus aufgeladen?	Laden Sie die Akkus auf, indem Sie die Leuchte in die Sonne stellen oder ein externes Ladegerät (nicht im Lieferumfang enthalten) verwenden.
	Der Akku wird nicht aufgeladen?	Wenden Sie sich bitte an das Servicecenter.
Eine LED funktioniert nicht.	Sind die Akkus ausreichend geladen?	Prüfen Sie die Leuchte mit geladenen Akkus.
	Die Akkus sind neu und vollständig geladen?	Der Austausch einer LED ist nicht möglich. Wenden Sie sich an das Servicecenter.
Es befindet sich Kondenswasser unterhalb der klaren Abdeckung der Solarzelle.	Bei Leuchten ist, aufgrund schwankender Witterungsverhältnisse, die Bildung von Kondenswasser unterhalb der klaren Abdeckung der Solarzelle nicht auszuschließen.	Die elektronischen Teile der Leuchte selbst sind gegenüber Wasser geschützt, daher beeinflusst dieses Kondenswasser nicht die Funktion der Leuchte.
		Sofern die Leuchte normal funktioniert, stellt die Bildung von Kondenswasser keinen Mangel dar.

Reinigungshinweise

Hinweis !

Beschädigungsgefahr !

Die Oberfläche der Leuchte kann durch scheuernde, ätzende oder Lösungsmittelhaltige Reinigungsmittel beschädigt werden.

- Verwenden Sie kein scheuerndes, ätzendes oder Lösungsmittelhaltige Reinigungsmittel.
- Verwenden Sie zur Reinigung ein trockenes, weiches Tuch.
- Entfernen Sie hartnäckige Flecken mit einem leicht feuchten Tuch, ggf. unter Verwendung eines neutralen Reinigers.

Teile der Leuchte sind aus rostfreiem Edelstahl hergestellt. Trotzdem kann es sein, dass Verfärbungen (Flecken) auftreten, die durch äußere Witterungseinflüsse entstehen können. Entfernen können Sie solche Flecken mit z.B. einem weichen, feuchten Tuch.

Technische Daten

LED-Modul: 1 W; 1 x 0,3 W LED weiß; 1 x 0,3 W LED bernstein; 2 x 0,2 W LED RGB

Solarpanel: Marken-Solarpanel

Akku: 1 x 3,7 V; 18650 (Li-ion), min. 1.800 mAh

mit integrierter Schutzschaltung - BMS (battery management system)

Schutzklasse: III, Schutzkleinspannung

Schutzart: IP67

Leuchtdauer: Bei optimaler Aufladung ca. 8 Stunden, angesteuert durch einen Dämmerungsschalter.

Ladezeit: ca. 6 - 8 Stunden

Die Ladungsaufnahme der Leuchte ist abhängig von der Intensität der Sonneneinstrahlung, die je nach Region, Jahreszeit und Strahlungswinkel sehr unterschiedlich sein kann.

Die in dieser Leuchte verwendeten LEDs haben eine sehr hohe Lebensdauer und können nicht ausgetauscht werden. Am Lebensdauerende der LEDs muss die komplette Leuchte ersetzt werden.

Entsorgungshinweise



Bei mit dem abgebildeten Symbol versehenen Elektrogeräten sind Sie gesetzlich verpflichtet, diese dem ordnungsgemäßen und umweltverträglichen Recycling zuzuführen. Sie dürfen auf keinen Fall mit dem Hausmüll entsorgt werden. Nur so ist gewährleistet, dass enthaltene wertvolle Rohstoffe umweltschonend wiedergewonnen und dem Wertstoffkreislauf zugeführt werden, bzw. keine schädlichen Inhaltsstoffe in die

Umwelt gelangen und gesundheitsschädigende Wirkungen auf Menschen, Tiere und Pflanzen haben.

Vor der Entsorgung müssen, wie im Abschnitt Akkuwechsel beschrieben, Akkus zerstörungsfrei

zur separaten Entsorgung entnommen werden.

Bei den folgenden Stellen können Sie Altgeräte unentgeltlich zurückgeben:

- Händlerinnen und Händler mit einer Verkaufsfläche > 150 m² bei dem Kauf eines Elektrogeräts gleicher Art.
- Händlerinnen und Händler mit einer Verkaufsfläche < 150 m² bei dem Kauf eines Elektrogeräts gleicher Art, wenn keine deutlicher Hinweis im Ladenlokal, insbesondere im Kassensbereich, vorliegt, daß Altgeräte nicht zurückgenommen werden.
- Kommunale Sammelstellen



Sie sind gesetzlich verpflichtet Batterien und Akkus dem ordnungsgemäßen und umweltgerechten Recycling in speziell dafür vorgesehenen Sammelbehältern zuzuführen. Sie dürfen auf keinen Fall mit dem Hausmüll entsorgt werden. Nur so ist gewährleistet, dass enthaltene wertvolle Rohstoffe umweltschonend wiedergewonnen und dem Wertstoffkreislauf zugeführt werden können bzw. keine schädlichen Inhaltsstoffe in die Umwelt gelangen und gesundheitsschädigende Wirkungen auf Menschen, Tiere und Pflanzen haben. Batterien und Akkus mit erhöhtem Schadstoffgehalt sind mit den folgenden Zeichen gekennzeichnet: Cd = Cadmium, Hg = Quecksilber, Pb = Blei. Batterien und Akkus können Sie unentgeltlich dem Recycling zuführen, dort wo sie verkauft werden oder bei Ihrer kommunalen Sammelstelle.

Achten Sie darauf, dass Batterien und Akkus entladen sind. Bei Li-Ion Batterien und Akkus müssen vor der Entsorgung die Kontakte mit Klebeband abgeklebt werden, um Kurzschlüsse in den Sammelbehältern zu vermeiden. Kurzschlüsse könnten zu einer Überhitzung, im Extremfall zu einem Brand oder einer Explosion, führen.



Führen Sie Verpackungsmaterialien sortenrein dem Recycling zu.

Informationen zur korrekten Entsorgung von Altgeräten, Akkus und Verpackungsmaterialien erhalten Sie auch bei Ihrem kommunalen Entsorger.

Schnellservice

Für dieses Produkt bieten wir einen Sonderservice!

Wenn Sie ein Problem mit der Leuchte haben, rufen Sie uns an, senden eine E-Mail oder nutzen das Kontaktformular auf unserer Internetseite. Oft können wir Ihnen schnell und unkompliziert helfen, um kleine Fehler zu beheben.

Halten Sie für Rückfragen die folgenden Daten bereit:

Modell 9180/07/6 LK07-3

Tel.: 02938 9725-25 (Mo.- Fr. von 8:00 bis 18:00 Uhr)

Online: service@melitec.de · www.melitec.de

Adresse: MeLiTec GmbH
Leuchterservice
Oesterweg 22
59469 Ense

KUNDENSERVICE

 **02938 9725 25**

 **service @ melitec.de**
www.melitec.de

Art.: 9180/07/6 · LK07-3

12/2024

© Copyright

Nachdruck oder Vervielfältigung (auch auszugsweise) nur mit
Genehmigung der:

MeLiTec GmbH
Oesterweg 22
59469 Ense
Deutschland

2024

Diese Druckschrift, einschließlich aller ihrer Teile, ist urheberrechtlich ge-
schützt. Jede Verwertung außerhalb der engen Grenzen des Urheberrechtes
ist ohne Zustimmung der MeLiTec GmbH unzulässig und strafbar. Das gilt
insbesondere für Vervielfältigungen, Übersetzungen, Mikroverfilmungen
und die Einspeisung und Verarbeitung in elektronischen Systemen.

Importiert durch:

MeLiTec GmbH
Oesterweg 22
59469 Ense
Deutschland